



PER BAMBINI

AUTO ELETTRICA GIOCATTOLO

IN220800299V03_IT



Le caratteristiche dei prodotti possono subire variazioni rispetto alla foto cui sopra.

- **Adatta Dai 3-6 anni**
- **Il peso massimo consentito: 25kg**
- **Adultoassemblaggio richiesto**

MANUALE UTENTE

Leggere e comprendere interamente il presente manuale prima dell'uso!

Si prega di conservare il presente manuale per eventuali consultazioni future, in quanto contiene informazioni importanti.

Prima di utilizzare l'articolo per la prima volta, caricare la batteria per almeno 4-6 ore.

INDICE

1. Informazioni sul vostro nuovo veicolo
2. Elenco componenti
3. Fasi di assemblaggio
4. Come fare funzionare il vostro veicolo
5. Ricarica del veicolo
6. Guida alla risoluzione dei problemi.
7. La manutenzione del vostro veicolo
8. Smaltimento della batteria

INFORMAZIONI SUL VOSTRO NUOVO VEICOLO

Grazie per avere acquistato il nostro prodotto, desideriamo che il vostro bambino si diverta a giocare con il nostro veicolo per molti anni a venire. Tenete bene a mente quanto segue mentre leggete la presente guida:

Età adatta:	3-6 anni	Batteria:	6V 4.0AH x1
Capacità di carico	Fino a 25 KGS	Dimensioni dell'auto:	102*53*66CM
Velocità:	2KM/H	Modalità di alimentazione:	Tipo di ricarica
Caricabatterie:	Ingresso: dipende dall'uscita di tensione locale:DC 6V500mA	Durata media della batteria:	Circa 300 volte
Tempo di ricarica:	8-12 Ore	Fusibile:	5A















AVVISO!



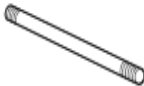





PER TUTELARE LA SICUREZZA DEL VOSTRO BAMBINO, SI PREGA DI LEGGERE TUTTE LE AVVERTENZE E LE ISTRUZIONI D'ASSEMBLAGGIO/USO. CONSERVARE LA PRESENTE GUIDA PER EVENTUALI CONSULTAZIONI FUTURE.

- **NECESSARIO L'ASSEMBLAGGIO DA PARTE DI UN ADULTO.** Il prodotto contiene piccoli pezzi, che servono all'assemblaggio esclusivo da parte di un adulto. Tenere lontani i bambini nel corso dell'assemblaggio.
- Rimuovere sempre l'involucro protettivo e le buste di plastica e smaltirle prima di procedere con l'assemblaggio.

ELENCO COMPONENTI

COMPONENTE N	NOME COMPONENTE	IMMAGINE	Qtà (pz)	OSSERVAZIONI	COMPONENTE N	NOME COMPONENTE	IMMAGINE	Qtà (pz)	OSSERVAZIONI
1	Carrozzeria del veicolo		1		2	Parabrezza		1	
3	Barra dellamaniglia		1		4	Cruscotto		1	
5	Forcella anteriore		1		6	Ammortizzatore		2	
7	Copri ruota (S)		1	Contenuto nell'imballaggio	8	Copri ruota (D)		1	
9	Ruota anteriore		1		10	Asse anteriore		1	
11	Palo pedana		1		12	Pedana		2	
13	Lato ruota		2		14	controdado ϕ 10		3	

ELENCO COMPONENTI

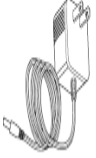
COMPONENTE N	NOME COMPONENTE	IMMAGINE	Qtà (pz)	OSSERVAZIONI	COMPONENTE N	NOME COMPONENTE	IMMAGINE	Qtà (pz)	OSSERVAZIONI
15	controdamero ϕ 6		2		16	ϕ 10boccola		2	
17	rondella ϕ 10		2		18	Bullone M10x90		1	
19	Bullone M6x20		4		20	M6x60Vite di macchina		2	
21	Vite M4x12		2		22	Parafango anteriore		1	
23	Caricabatterie		1						

Assemblaggio confezione

COMPONENTE N	NOME COMPONENTE	IMMAGINE	Qtà (pz)	OSSERVAZIONI	COMPONENTE N	NOME COMPONENTE	IMMAGINE	Qtà (pz)	OSSERVAZIONI
24	dado a risvolto ϕ 8		3	1 pz di ricambio	25	Chiave inglese		2	

FASI DI ASSEMBLAGGIO

- Per il vostro nuovo veicolo è necessario l'assemblaggio da parte di un adulto. Si prega di dedicare almeno 40 minuti all'assemblaggio. I bambini potrebbero incorrere in danni causati da piccoli pezzi, spigoli vivi e parti appuntite del veicolo smontato. Bisognerà fare attenzione allo sconfezionamento e all'assemblaggio del veicolo. I bambini non dovranno toccare i pezzi, o aiutare nell'assemblaggio del veicolo.
- Si prega d'identificare tutti i componenti prima dell'assemblaggio e conservare i materiali da imballaggio fin quando non sarà completato l'assemblaggio, per assicurarsi che non vi siano pezzi inavvertitamente scartati.
- Attrezzi necessari per l'assemblaggio (**NON INCLUSI**): cacciavite, martello e chiave.

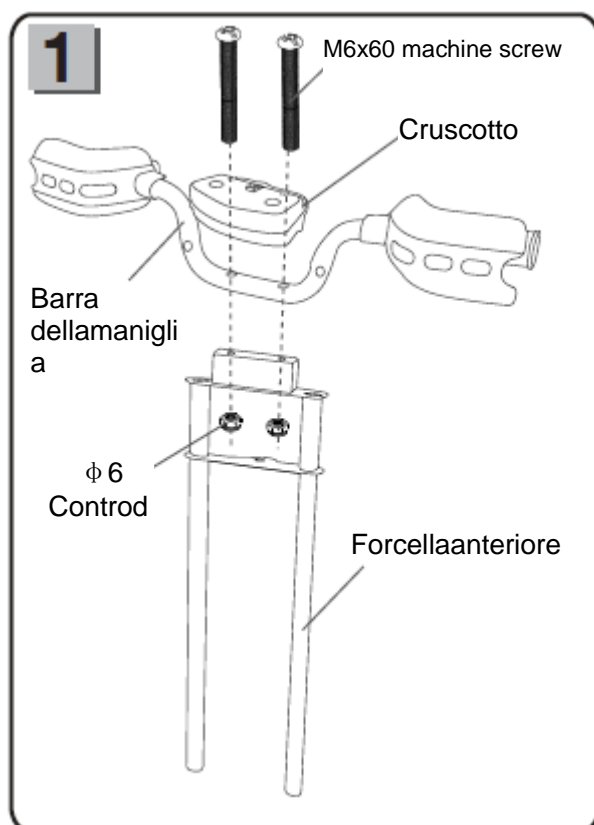

- Rimuovere tutti i componenti dalla forcella anteriore.
- Usare la vite macchina M6x60 per montare il cruscotto, il manubrio e la forcella anteriore, dunque stringere il controdado $\phi 6$ con un cacciavite.

FASI DI ASSEMBLAGGIO

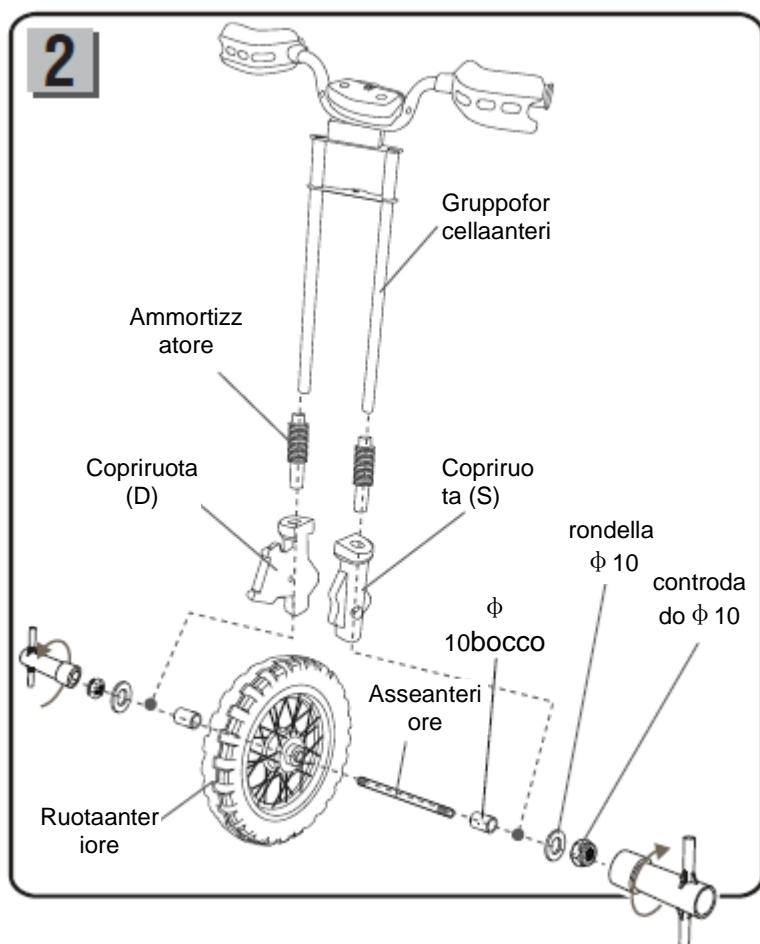

- Infilare i due ammortizzatori nel gruppo della forcella anteriore.
- Infilare i copri ruota (D) e (S) nel gruppo della forcella anteriore.
- Inserire due bocche ϕ 10 nella ruota anteriore.
- Montare la ruota anteriore nel gruppo della forcella anteriore.
- Inserire l'asse anteriore attraverso i copri ruota, il gruppo della forcella anteriore, la bocca ϕ 10 e la ruota anteriore.
- Montare una rondella ϕ 10 nell'asse anteriore. Stringere il controdado ϕ 10 (NON stringere troppo). Ripetere nell'altro lato per fissare la ruota anteriore.

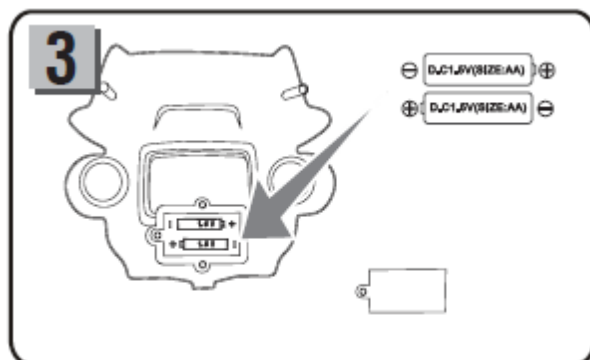

- Rimuovere la vite sul retro del parabrezza con un cacciavite, dunque rimuovere il coperchio del vano batteria.
- Inserire 2 pile alcaline AA (LR6). Rimettere il coperchio.

NOTA: Pile alcaline AA (LR6) non incluse.

FASI DI ASSEMBLAGGIO

INFORMAZIONI SULLE BATTERIE

Le batterie potrebbero presentare delle perdite di liquido che potrebbero provocare ustioni da sostanze chimiche o danneggiare il vostro prodotto. Evitare fuoriuscita di liquido dalle batterie: Non mescolare batterie usate e batterie nuove o batterie di diverso tipo. alcaline, standard (zinco-carbone) o ricaricabili (nichel-cadmio).

Inserire le batterie come indicato all'interno del vano batterie.

Rimuovere le batterie qualora il prodotto non venga usato per lunghi periodi. Rimuovere sempre le batterie esaurite dal prodotto. Smaltire le batterie in tutta sicurezza. Non gettare le batterie nel fuoco. Le batterie potrebbero esplodere o perdere liquido.

- Non cortocircuitare i morsetti delle batterie.
- Le batterie non ricaricabili non devono essere ricaricate.
- Usare esclusivamente batterie dello stesso tipo o equivalenti come consigliato.
- Non caricare le batterie non ricaricabili.
- Rimuovere le batterie ricaricabili dal prodotto prima di caricarle.
- Qualora vengano utilizzate batterie ricaricabili, dovranno essere ricaricate solo sotto la supervisione di un adulto.

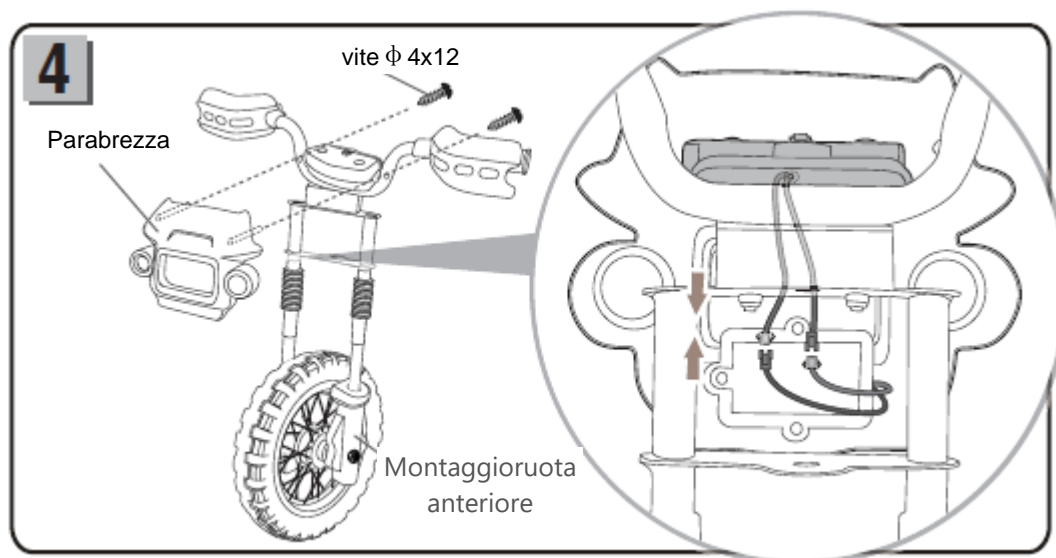

- Collegare i connettori del cruscotto con quelli sul retro del parabrezza.
- Montare e tenere il parabrezza contro il gruppo della forcella anteriore.
- Inserire due viti φ 4x12 attraverso il gruppo della forcella anteriore e nel parabrezza.
- Stringere le viti con un cacciavite. NON stringerle troppo.

FASI DI ASSEMBLAGGIO

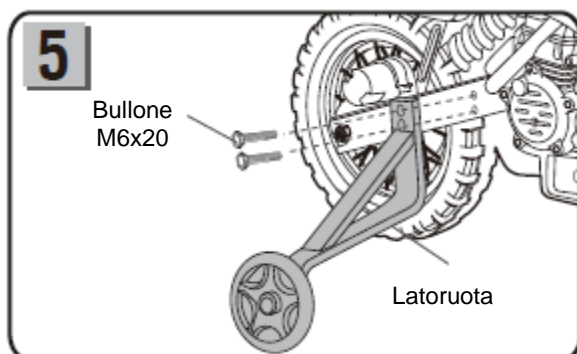

- Montare e tenere il lato ruota contro la carrozzeria del veicolo.
- Inserire due bulloni M6x20 nel lato ruota e nella carrozzeria del veicolo.
- Stringere i bulloni con una chiave. **NON** stringere troppo.
- Ripetere nell'altro lato.

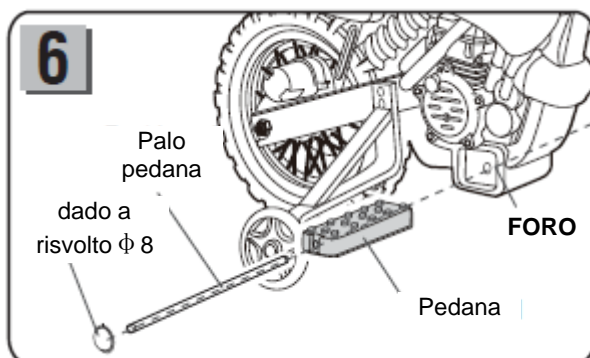

- Montare un dado a risvolto $\phi 8$ nell'estremità del palo della pedana mediante un martello.
- Montare e tenere la pedana contro la carrozzeria del veicolo. Assicurarsi che la pedana coincida con la carrozzeria del veicolo.
- Inserire il palo della pedana attraverso il foro della pedana stessa e della carrozzeria del veicolo.
- Montare l'altra pedana nel palo della pedana stessa.
- Montare l'altro dado a risvolto $\phi 8$ nell'estremità del palo della pedana mediante un martello.

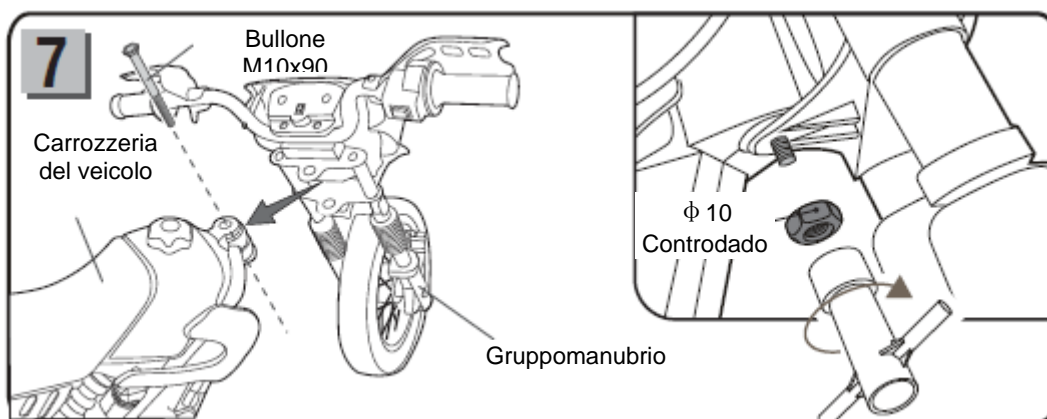

- Montare il manubrio nella carrozzeria del veicolo.
- Inserire un bullone M10x90 nel foro presente nel gruppo del manubrio e in quello della carrozzeria del veicolo.
- Stringere il controdado $\phi 10$ con una chiave.

FASI DI ASSEMBLAGGIO

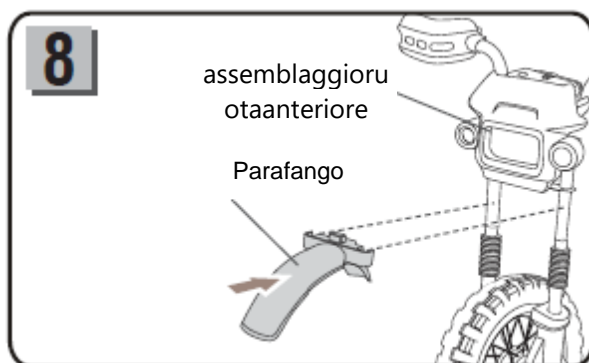

- Montare il parafango al gruppo della ruota anteriore.
- Premere finché non si avverte lo scatto in posizione.

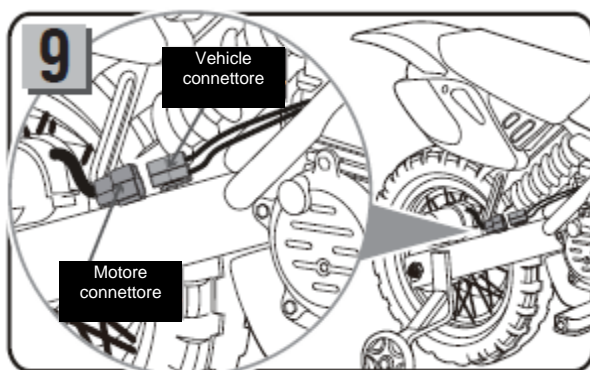

- Collegare il connettore del motore al connettore del veicolo.

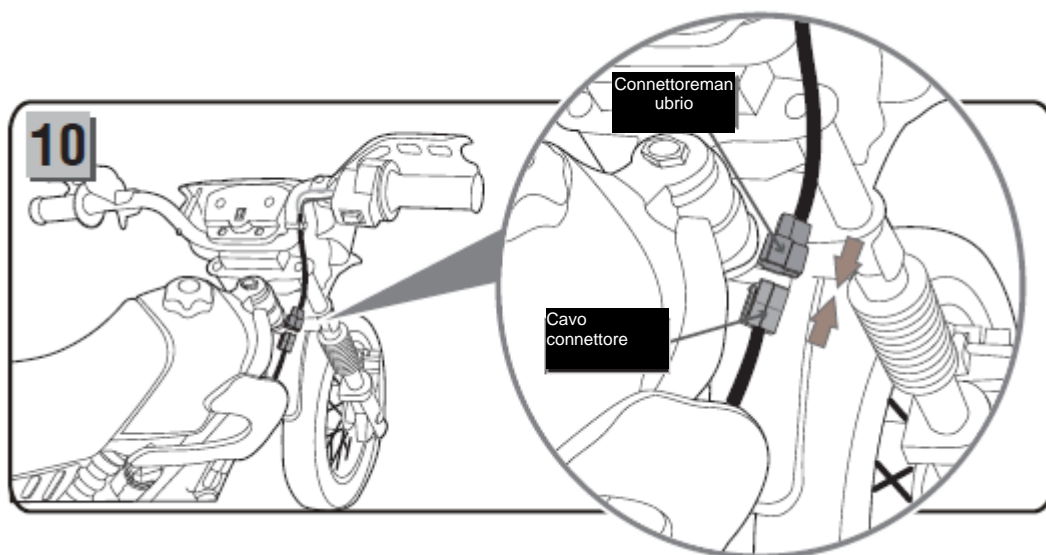

- Collegare il connettore del manubrio a quello del cavo.

COME FAR FUNZIONARE IL VOSTRO VEICOLO.



AVVISO!

EVITARE LESIONI E MORTI:

- **NON LASCIARE MAI IL BAMBINO INCUSTODITO. E' NECESSARIA LA SUPERVISIONE DIRETTA DA PARTE DI UN ADULTO.** Tenere sempre d'occhio il bambino quando si trova sul veicolo.
- Non guidare mai su strada, vicino alle auto, su o nei pressi di pendii ripidi o gradini, piscine o altre zone acquatiche.
- Indossare sempre le scarpe.
- Sedere sempre sull'apposito sedile.
- Adatto dai 3-6 anni massimo consentito è 25 kg.

Verificare di aver terminato le seguenti operazioni prima dell'uso:

- Importante! Prima di usare il veicolo per la prima volta, caricare la batteria per almeno 4-6 ore, non più di 10 ore. Solo un adulto può caricare o ricaricare la batteria.
- Completare l'assemblaggio della vettura rispettando i passaggi descritti nel manuale. La confezione plug-in dell'accumulatore è stata già inserita correttamente, l'alimentazione è stata già fatta passare.
- Le viti di tutti i componenti che necessitano di viti sono già state serrate.

Regole per una guida sicura

LEGGERE LE PRESENTI REGOLE AD ALTA VOCE E AI LORO COMPAGNI ED ASSICURARSI CHE LE COMPRENDANO!

- Indossare sempre il casco durante la guida.
- Necessaria la supervisione da parte di un adulto.
- Tenere i bambini all'interno di aree sicure per la guida.
- Non usare mai su strada, vicino a veicoli a motore, sui prati, su o nei pressi di pendii ripidi o gradini, piscine o altre zone acquatiche;
- Usare il giocattolo solo su superfici piane. come all'interno della vostra casa, il giardino o il parco giochi per bambini.
- Non usare mai al buio. Il bambino potrebbe imbattersi in ostacoli inaspettati ed avere un incidente. Mettere in funzione il veicolo solo di giorno o in zone ben illuminate.
- E' sconsigliato guidare il veicolo su superfici bagnate o su strade con pendenza superiore al 15%..
- Non usare il veicolo all'esterno in presenza di pioggia o neve.
- Assicurarsi di arrestare completamente il veicolo prima di cambiare direzione e fare retromarcia.
- Si prega di rispettare le indicazioni relative ai limiti di peso e di età consentiti per la guida del veicolo.
- E' vietato cambiare il circuito o aggiungere altri componenti elettrici.
- Controllare periodicamente i cavi e i collegamenti del veicolo.
- Al fine di evitare incidenti, si prega di accertarsi della sicurezza del veicolo prima dell'uso.
- Non lasciare toccare mai ai bambini le ruote né lasciarli vicini all'auto in movimento.

COME FAR FUNZIONARE IL VOSTRO VEICOLO

Modalità operativa

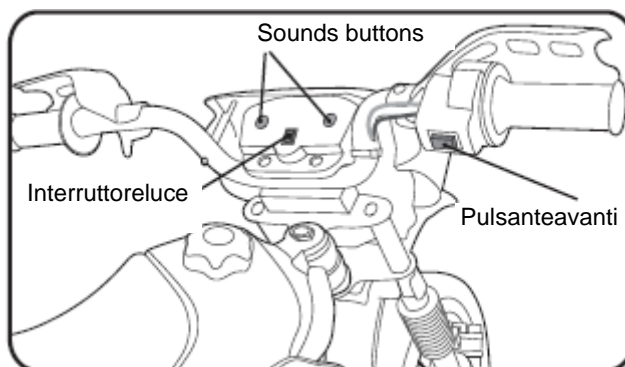

AVANTI

Premere il "Pulsante Avanti" sul manubrio, ed ecco che il veicolo si muoverà verso avanti.

STOP

Rilasciare il "Pulsante Avanti" per fermare il veicolo.

PULSANTI SONORI

Premere i pulsanti sul manubrio per la riproduzione dei suoni.

RICARICA DEL VEICOLO

SOLO UNA PERSONA ADULTA PUÒ CARICARE E RICARICARE LA BATTERIA!



AVVISO!

- **PREVENZIONE INCENDIO E SCOSSE ELETTRICHE**
 - Utilizzare esclusivamente l'unica batteria e relativo caricabatterie fornite con il veicolo. Non sostituire MAI la batteria o il caricabatterie con quelli di un'altra marca. L'utilizzo di un'altra batteria o caricabatterie potrebbe causare un'incendio o esplosione.
 - Non usare le batterie o il caricabatterie per qualsiasi altro prodotto. Potrebbero verificarsi surriscaldamenti, incendi o esplosioni.
 - NON modificare MAI il circuito elettrico. La manomissione del sistema elettrico potrebbe provocare uno shock, incendio o esplosione o ancora danneggiare il sistema stesso.
 - Non consentire il contatto diretto tra i morsetti della batteria. Potrebbe verificarsi un incendio o esplosione.
 - Non versare alcun tipo di liquido sulle batterie o suoi componenti.
 - Durante la ricarica si formano dei gas esplosivi. Non caricare vicino a fonti di calore o materiali infiammabili. Caricare la batteria **ESCLUSIVAMENTE** in un luogo ben ventilato.
 - Non prendere MAI la batteria per i cavi o il caricabatterie. La batteria potrebbe danneggiarsi e si potrebbe verificare un incendio. Prendere la batteria **ESCLUSIVAMENTE** dalla custodia.
 - Caricare la batteria **ESCLUSIVAMENTE** in luoghi asciutti.
- I poli della batteria, i morsetti ed i relativi accessori contengono piombo e composti affini, sostanze chimiche note allo Stato della California come causa del cancro e lesioni all'apparato riproduttivo. **Lavare le mani dopo**

RICARICA DEL VEICOLO

l'uso.

- Non aprire le batterie. La batteria contiene piombo ed altri materiali tossici e corrosivi.
- Non aprire il caricabatterie. La presenza di fili scoperti e circuiteria all'interno della custodia potrebbe provocare scosse elettriche. Solo gli adulti possono maneggiare o caricare le batterie. **NON** consentire **MAI** ai bambini di maneggiare o caricare la batteria. La batteria è pesante e contiene piombo (elettrolita).
- Non far cadere le batterie. Potrebbero verificarsi danni irreversibili alla batteria o gravi lesioni.
- Prima di caricare la batteria, controllare l'eventuale presenza di segni di usura o danni alla batteria, al caricabatterie e ai cavi. **NON** caricare la batteria qualora vi siano componenti danneggiati.
- Evitare che le batterie si scarichino completamente. Ricaricare la batteria dopo ciascun utilizzo o almeno una volta al mese se non usata regolarmente.
- Non caricare le batterie al rovescio.
- Fissare sempre le batterie con l'apposita staffa. In caso di ribaltamento del veicolo, la batteria potrebbe cadere e ferire il bambini

- La presa d'alimentazione si trova **SUL LATO DESTRO DELLA PEDANA.**
- **L'INTERRUTTORE D'ALIMENTAZIONE** deve essere spento durante l'operazione di ricarica.
- Prima di usare il veicolo per la prima volta, dovrete caricare la batteria per almeno 4-6 ore. Non ricaricare la batteria per più di 10 ore al fine di evitare il surriscaldamento del caricabatterie.
- Quando il veicolo inizierà a muoversi più lentamente, ricaricare la batteria.
- Dopo ciascun uso o almeno una volta al mese ricaricare la batteria per un intervallo di tempo compreso tra 8 e 12 ore, comunque inferiore a 20 ore.

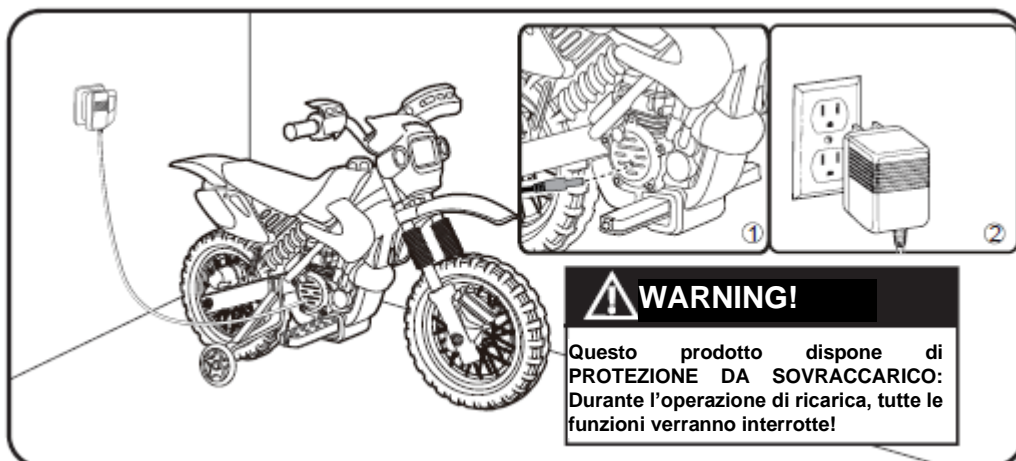

- Collegare la porta del caricabatterie alla presa d'ingresso (la presa si trova sul lato destro della pedana).
- Inserire la presa del caricabatterie in una presa di corrente. La batteria inizierà a caricarsi.

GUIDA ALLA RISOLUZIONE DEI PROBLEMI.

■ PROBLEMA: Il veicolo non funziona a lungo.

CAUSA DEL PROBLEMA: La batteria è scarica.

Dopo ciascun uso, o almeno una volta al mese, caricare la batteria per almeno 10 ore. Non lasciare la batteria collegata al caricabatterie per più di 20 ore.

PROBABILE CAUSA: E' scattato il fusibile termico.

Il veicolo è dotato di fusibile auto ripristinante. Quando il veicolo è in sovraccarico o utilizzato in maniera errata; il fusibile autoripristinante s'interromperà per 15-20 secondi prima di tornare a funzionare di nuovo. Il fusibile di autoreset è stato coperto con

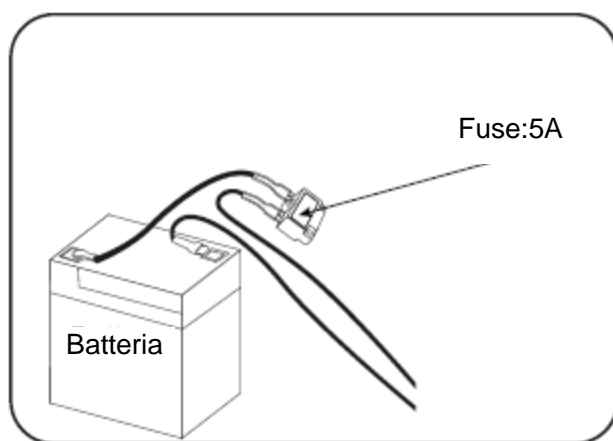

Per evitare che il fusibile interrompa l'alimentazione, si prega di seguire queste indicazioni:

NON sovraccaricare il veicolo, Massimo peso consentito: 25 kg

NON trainare nulla dietro il veicolo.

NON guidare su pendii ripidi.

NON guidare su ostacoli fissi, che potrebbero far slittare le ruote, causando il surriscaldamento del motore.

NON guidare con un clima molto caldo, i componenti potrebbero surriscaldarsi.

NON manomettere il circuito elettrico. Potreste creare un corto circuito, facendo scattare il fusibile.

PROBABILE CAUSA: I dadi delle ruote sono allentati.

Se i dadi non sono ben stretti, le ruote non impegneranno le marce. Stringere il dado con un'apposita chiave.

PROBABILE CAUSA: Il connettore o i fili della batteria sono allentati.

Assicurarsi che i connettori della batteria siano ben collegati tra loro.

PROBABILE CAUSA: La batteria è esaurita.

Avete mantenuto la batteria in maniera corretta seguendo le indicazioni? La batteria è vecchia? Potrebbe essere necessario sostituire la batteria.

PROBABILE CAUSA: L'impianto elettrico è danneggiato.

L'acqua potrebbe aver corrosato l'impianto, o ancora lo sporco, la ghiaia o la sabbia potrebbero aver intasato l'interruttore.

PROBABILE CAUSA: Il motore è danneggiato.

Il motore necessita di riparazioni professionali.

■ PROBLEMA: La batteria non si carica.

PROBABILE CAUSA: Il connettore della batteria o dell'adattatore sono allentati.

Assicurarsi che il connettore della batteria e quello dell'adattatore siano ben collegati tra loro.

PROBABILE CAUSA: Il caricabatterie non è collegato.

Assicurarsi che il caricabatterie sia collegato alla presa di corrente e che la corrente ci sia.

PROBABILE CAUSA: Il caricabatterie non funziona

Il caricabatterie si surriscalda durante la fase di carica? In caso contrario, il caricabatterie potrebbe essere rotto e potrebbe essere necessario sostituirlo.

GUIDA ALLA RISOLUZIONE DEI PROBLEMI.

PROBLEMA: Il veicolo non funziona a lungo.

PROBABILE CAUSA: La batteria potrebbe essere un po' scarica.

E' probabile che non abbiate caricato a sufficienza la batteria. Dopo ciascun utilizzo, o almeno una volta al mese, caricare la batteria da 8 a 10 ore. Non lasciare la batteria collegata al caricabatterie per più di 20 ore.

PROBABILE CAUSA: La batteria è vecchia.

La batteria col tempo finirà per perdere la capacità di mantenere la carica. In base alla frequenza d'utilizzo del veicolo e alle variabili condizioni, la batteria dovrebbe funzionare per un periodo compreso tra uno e tre anni. Replace the battery with a new one.

PROBLEMA: La batteria emette ronzii e gorgheggiamenti mentre è sotto carica.

Ciò è normale e non deve destare preoccupazioni. Potrebbe anche risultare silenziosa mentre è sotto carica, il che è altresì normale.

PROBLEMA: Il caricabatterie si surriscalda mentre la batteria è sotto carica.

Ciò è normale e non deve destare preoccupazioni.

LA MANUTENZIONE DEL VOSTRO VEICOLO

- I genitori hanno la responsabilità di verificare i componenti principali prima dell'uso. E' doveroso controllare sistematicamente i potenziali rischi, quali la batteria, il caricabatterie, il cavo o il filo, la spina, le vite ed altri componenti per il fissaggio di altri pezzi che in caso di tali danni, si potrebbero prevenire risolvendo adeguatamente il danno.
- Assicurarsi che i componenti in plastica del veicolo non siano incrinati o rotti.
- Usare di tanto in tanto un olio leggero come lubrificante per i componenti mobili come le ruote.
- Parcheggiare il veicolo in ambienti chiusi o coprirlo con un telone per proteggerlo dalla pioggia.
- Tenere il veicolo lontano da fonti di calore, quali stufe e termosifoni. I componenti in plastica potrebbero fondersi.
- Ricaricare la batteria dopo ciascun uso. Solo una persona adulta può gestire la batteria. Ricaricare la batteria almeno
- una volta al mese quando il veicolo non viene utilizzato. Non lavare il veicolo con un tubo. Non lavare il veicolo con acqua e sapone. Non guidare il veicolo in presenza di pioggia o neve. L'acqua può danneggiare il motore, il sistema elettrico e la batteria.
- Pulire il veicolo con un panno morbido ed asciutto. Per ridare lucentezza ai componenti in plastica, usare un lucidante per mobili, non cera. Non usare cera per auto. Non usare detersivi abrasivi.
- Non guidare il veicolo in presenza di sporco, sabbia o ghiaia fine che potrebbe danneggiare le parti mobili, i motori o il sistema elettrico.
- Quando non deve essere utilizzato, tutte le sorgenti elettriche devono essere spente. Spegner il pulsante d'accensione e scollegare il collegamento della batteria.

SMALTIMENTO DELLA BATTERIA

Smaltimento della batteria

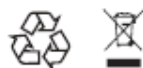

- La vostra batteria a tenuta al piombo dovrà essere riciclata o smaltita in maniera ecocompatibile.
- Non bruciare la batteria al piombo. La batteria potrebbe esplodere o perdere liquido.
- Non smaltire la batteria al piombo con i rifiuti domestici. L'incenerimento, la scarica o il mescolamento di batterie al piombo sigillate con rifiuti domestici è proibito dalla legge.
- Restituire la batteria esaurita all'apposito riciclaggio autorizzato di batterie al piomboacido, come ad esempio il vostro rivenditore di fiducia di batterie auto.
- Contattare l'ufficio locale addetto all'agestione dei rifiuti per ulteriori informazioni riguardanti il riciclaggio ecocompatibile e lo smaltimento delle batterie al piombo.

Model identifie	HK050V-060050	
Input voltage	100-240	V
Input AC frequency	50/60	Hz
Output voltage	6.0	V
Output current	0.5	A
Output power	3.0	W
Average active efficiency	74.9	%
Efficiency at low load (10 %)	61.4	%
No-load power consumption	0.07	W

**I nostri prodotti sono compatibili con
ASTM F963; GB6675; Standard EN71 e EN62115.**



AVVISO!

- Questo giocattolo dovrà essere usato con cautela dal momento che è necessaria una certa abilità nell'evitare cadute e collisioni che potrebbero causare infortuni all'utente o a terzi.
- Non usare mai in mezzo al traffico.
- Questo giocattolo non è dotato di freno
- **PERICOLO DI SOFFOCAMENTO** - parti piccole. Non adatto a bambini di età inferiore a 36 mesi.



In caso di dubbio, si prega di contattare il nostro centro assistenza clienti.
I nostri dettagli di contatto sono di seguito:



0039-0249471447



clienti@aosom.it

IMPORTATO DA:
AOSOM Italy srl
Centro Direzionale Milanofiori
Strada 1 Palazzo F1
20057 Assago (MI)
P.I.: 08567220960
FATTO IN CINA