

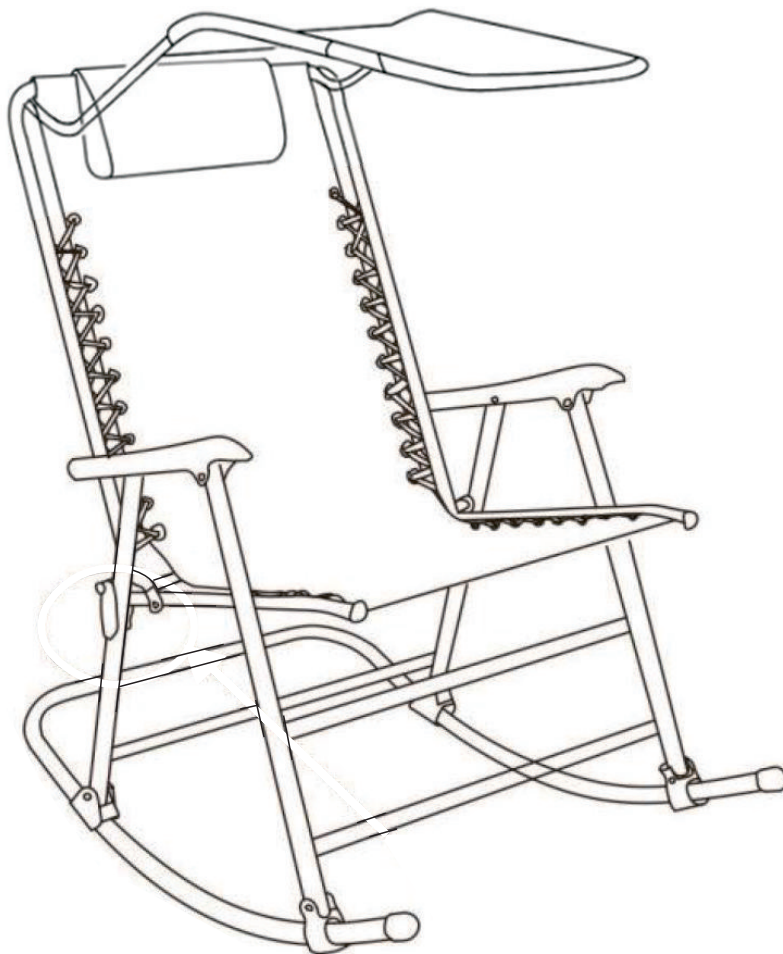

IN220901749V01_US_CA

84A-100



EN_IMPORTANT, RETAIN FOR FUTURE REFERENCE: READ CAREFULLY.

FR_IMPORTANT: A LIRE ATTENTIVEMENT ET À CONSERVER POUR CONSULTATION ULTÉRIEURE.

ES_IMPORTANTE, LEA Y GUARDE PARA FUTURAS REFERENCIAS.

PT_IMPORTANTE, RETER PARA REFERÊNCIA FUTURA: LEIA ATENTAMENTE.

DE_WICHTIG! SORGFÄLTIG LESEN UND FÜR SPÄTER NACHSCHLAGEN AUFBEWAHREN.

IT_IMPORTANTE! CONSERVARE IL PRESENTE MANUALE PER FUTURO RIFERIMENTO E LEGGERLO ATTENTAMENTE.

EN

Dear customer,

Thank you for purchasing this product. So that your appliance serves you well, please read all the instructions in this user's manual. If you have any questions, please contact our customer care center, Our contact details are below:

FR

Cher client,

Nous vous remercions d'avoir acheté ce produit. Afin que vous puissiez profiter pleinement de votre appareil, veuillez lire toutes les instructions de ce manuel d'utilisation. Si vous avez la moindre question, veuillez contacter notre centre d'assistance à la clientèle, Nos coordonnées sont les suivantes:

DE

Sehr geehrter Kunde,

Vielen Dank, dass Sie dieses Produkt erworben haben. Damit Ihr Gerät Ihnen gute Dienste leistet, lesen Sie bitte alle Hinweise in diesem Benutzerhandbuch. Wenn Sie Fragen haben, wenden Sie sich bitte an unser Kundendienstzentrum, Unsere Kontaktdaten stehen unten:

ES

Queridos clientes,

Gracias por comprar este producto. Para que su electrodoméstico le sirva mejor, lea todas las instrucciones de este manual del usuario. Si tiene alguna pregunta, comuníquese con nuestro Centro de Atención al Cliente, Nuestros datos de contacto son los siguientes:

PT

Caros clientes,

Obrigado por adquirir este produto. Para que o seu aparelho o sirva melhor, leia todas as instruções deste manual do utilizador. Se tiver alguma dúvida, por favor contacte o nosso Centro de Atendimento ao Cliente, Os nossos dados de contacto são os seguintes:

IT

Caro Cliente,

Grazie per aver acquistato questo prodotto. Per servirti meglio con questo apparecchio ti prego di leggere tutte le istruzioni in presente manuale utente. In caso di dubbio, si prega di contattare il nostro centro assistenza clienti, I nostri dettagli di contatto sono di seguito:

Country	 Phone	 Email
US	001-877-644-9366	customerservice@aosom.com
CA	416-792-6088	customerservice@aosom.ca
UK	0044-800-240-4004	enquiries@mhstar.co.uk
DE	0049-0(40)-88307530	service@aosom.de
FR	0033-1-84166106	aosom@mhfrance.fr
ES&PT	0034-931294512	atencioncliente@aosom.es
IT	0039-0249471447	clienti@aosom.it

IMPORTANT, RETAIN FOR FUTURE REFERENCE: READ CAREFULLY.

Only for domestic use

Use tips:

- *Put the chair stably on a flat floor.
- *Mount the garden chairs in the shelter of the weather.
- *Stay away from open flames.
- *Don't hang anything in the structure.
- *Avoid the overload at the anchors/structure.
- *It is advised that don't stay on the chairs when there is a storm.
- *Do not use in adverse weather condition and cover furniture when not in use.

Precautions before assembly:

- *Prepare a clean and dry mounting area.
- *Verify that the product is not damaged.
- *Check that none of the pieces are missing.

Maintenance:

- *Clean with a soft fabric.
- *Regularly remove leaves and / or water collected on the canvas.
- *Check the chair regularly.

Storage conditions:

- *The fabric should be stored completely dry, in a clean and dry place to avoid the risks of mold.

Maintenance:

*Don't use this product if the seat cloths, cloth cushion or tarpaulins are ageing, and contact our customer service.

Caution with the risks of pinching or cuts during assembly.

The manufacturer declines all responsibility in case of damages due to a bad installation or due to weather.

IMPORTANT: A LIRE ATTENTIVEMENT ET À CONSERVER POUR CONSULTATION ULTÉRIEURE.

Seulement pour usage domestique

Conseils:

- * Pour une performance optimale, veuillez le poser sur une surface plane.
- * Installer la chaise sous l'auvent.
- * Maintenez à l'écart de toute flamme nue.
- * Évitez de suspendre des matériaux sur le meuble.
- * Veuillez à ne pas dépasser les capacités de poids maximales.
- * Il est conseillé de ne pas rester sur la chaise en cas d'orage.
- * Ne pas utiliser dans des conditions météorologiques défavorables et couvrir les meubles lorsqu'ils ne sont pas utilisés.

Précautions avant l'assemblage:

- * Préparez une zone de montage propre et sèche.
- * Vérifiez que le produit n'est pas endommagé.
- * Vérifiez qu'aucun des morceaux ne manque.

Recommandations d'entretien:

- * Veuillez utiliser un chiffon doux pour essuyer la chaise.
- * Veuillez nettoyer régulièrement l'eau stagnante du fauteuil
- * Veuillez vérifier régulièrement la chaise pour éviter une structure lâche.

Conditions de stockage:

- * Lorsqu'ils ne sont pas utilisés, les meubles doivent être recouverts d'une housse appropriée.

Entretien:

- * Si vous remarquez une détérioration du tissu du siège, du coussin en tissu ou de la bâche, ne l'utilisez pas, contactez notre service clientèle immédiatement.

Veuillez faire attention à ne pas vous blesser lors de l'assemblage du produit.

Le fabricant n'est pas responsable des dommages causés par une mauvaise installation.

IMPORTANTE, LEA Y GUARDE PARA FUTURAS REFERENCIAS.

Solamente para uso doméstico

Consejos de uso:

- *Coloque el balancín de forma estable sobre un suelo plano.
- *Monte las sillas de jardín en el toldo.
- *Manténgase alejado de llamas abiertas.
- *No cuelgue nada en la estructura.
- *Envite la sobrecarga en los anclajes.
- *Se aconseja no permanecer en el balancín cuando hay tormenta.
- *Se recomienda resguardar en caso de viento o lluvia fuerte y en su ausencia.

Precauciones antes del montaje:

- *Prepare una zona de montaje limpia y seca.
- *Verificar que el producto no este dañado.
- *Controlar que no falta ninguna de las piezas.

Mantenimiento:

- *Limpiar con la ayuda de un paño suave.
- *Eliminar regularmente las hojas y/o agua recogidas sobre la lona.
- *Inspeccione las sillas regularmente.

Condiciones de almacenaje:

- *La tela debe ser guardada totalmente seca, en un lugar limpio y seco para evitar los riesgos de moho.

Mantenimiento:

*No utilice este producto si la tela del asiento, el cojín de tela o la lona alquitranada están envejeciendo, comuníquese con nuestro servicio de atención al cliente a tiempo.

Precaución con los riesgos de pinzamientos o cortes durante el montaje. El fabricante declina toda responsabilidad en caso de deterioros debidos a una mala instalación o por causas meteorológicas.

IMPORTANTE, RETER PARA REFERÊNCIA FUTURA: LEIA ATENTAMENTE.

Produto para uso em doméstico

Conselhos de uso:

- * Coloque o produto sobre um solo plano e estável.
- * Monte as cadeiras sobre um toldo.
- * Mantenha-o afastado de fontes de calor e chamas.
- * Evite a sobre carga das fixações do produto.
- * Guarde em caso de vento ou chuva forte.

Precauções antes da montagem:

- * Prepare a zona de montagem. Certifique-se de que esteja limpa e seca.
- * Certifique-se que o produto esteja em bom estado.
- * Verifique que não falte nenhuma das peças.

Manutenção:

- * Limpar o produto com a ajuda de um pano suave.
- * Inspeccionar o produto de forma regular a fim de detectar possíveis defeitos que possa afetar seu uso.

Condições de armazenamento:

- * A fim de evitar a aparecimento de mofo, os tecidos se devem guardar totalmente secos e em um lugar limpo e sem umidade.

Manutenção:

- * Não utilize este produto se os panos de assento, almofadas de pano ou lonas estiverem a envelhecer, e contacte o nosso serviço ao cliente.

Atenção:

Risco de cortes durante a montagem. O fabricante declina toda responsabilidade no caso de deterioração devido uma má instalação ou por causas meteorológicas.

Se o produto estiver equipado com algum mecanismo elétrico de ajuste de altura ou similar, somente poderá ser substituído ou reparado por uma pessoa qualificada ou técnicos.

WICHTIG! SORGFÄLTIG LESEN UND FÜR SPÄTER NACHSCHLAGEN AUFBEWAHREN.

Nur für den häuslichen Gebrauch bestimmt

Nutzungshinweise:

- * Optimale Leistung bitte auf eine ebene Fläche stellen.
- * Installieren Sie den Stuhl unter der Markise.
- * Von offenen Flammen fernhalten.
- * Vermeiden Sie jegliche hängenden Materialien an den Möbeln.
- * Bitte überschreiten Sie nicht die maximalen Gewichtskapazitäten.
- * Es wird empfohlen, die Schaukel bei schlechten Wetterbedingungen nicht zu benutzen.
- * Verwendung nicht bei schlechtem Wetter und decken Sie die Möbel ab, wenn sie nicht in Verwendung sind.

Vorsichtsmaßnahmen vor der Montage:

- * Bitte bereiten Sie einen sauberen und trockenen Montagebereich vor.
- * Stellen Sie sicher, dass das Produkt nicht beschädigt ist.
- * Vergewissern Sie sich, dass keines der Zubehöerteile fehlt.

Instandhaltung:

- * Bitte reinigen Sie die Schaukel nur mit einem weichen Tuch.
- * Bitte entfernen Sie regelmäßig alle Blätter und / oder Wasser, die sich auf dem Stoff angesammelt haben.
- * Überprüfen Sie die Gartenstühle regelmässig.

Lagerung:

- * Bei Nichtverwendung sollten die Möbel mit einer geeigneten Möbelabdeckung abgedeckt werden.

Wartung:

* Verwenden Sie dieses Produkt nicht, wenn die Sitztücher, das Stoffkissen oder die Planen gealtert sind, und wenden Sie sich an unseren Kundendienst.

Vorsicht vor Quetsch- und Schnittgefahr bei der Montage.

Der Hersteller lehnt jede Haftung für Schäden ab, die durch unsachgemäße Installation oder Witterungseinflüsse verursacht wurden.

IMPORTANTE! CONSERVARE IL PRESENTE MANUALE PER FUTURO RIFERIMENTO E LEggerLO ATTENTAMENTE.

Solo per uso domestico

Consigli per l'uso:

- *Per le prestazioni ottimali, si prega di posizionarli sulla superficie piana.
- *Installare la sedia sotto la tenda da sole.
- *Tenere lontano da qualsiasi fiamme libere.
- *Evitare di appendere qualsiasi materiale sui mobili.
- *Non superare le capacità massime di peso.
- *E' consigliabile di non utilizzare l'altalena quando fuori c'e' un temporale.
- *Non utilizzare nel maltempo e si prega di coprire i mobili quando non sono in uso.

Precauzioni prima del montaggio:

- *Preparare un'area di assemblaggio pulita e asciutta.
- *Verificare che il prodotto non sia danneggiato.
- *Controllare che nessun pezzo manchi.

Manutenzione:

- *Pulire con un panno morbido.
- *Rimuovere regolarmente foglie e / o acqua depositata sul telo.
- *Controllare le sedie regolarmente.

Condizioni per il deposito:

- *Il tessuto va riposto completamente asciutto in un luogo asciutto e pulito per evitare i rischi di muffa.

Manutenzione:

*Non utilizzare questo prodotto in caso che i tessuti del sedile, il cuscino in tessuto o i teloni si stanno invecchiando e contatta in tempo il nostro servizio clienti.

Cautela causa rischio di tagli o pizzicamenti durante l'assemblaggio.

Il produttore declina ogni responsabilita' in caso di lesioni derivanti da montaggio inaccurato o dalle condizioni metereologiche.

Folding Rocking Chair Instruction

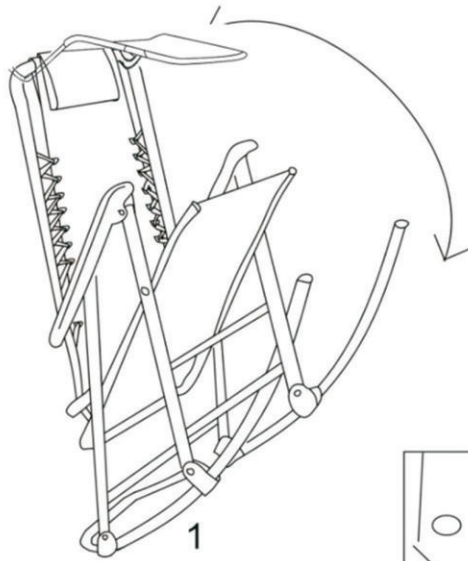

To open: Hold the chair steady and carefully push down on the armrests until chair is completely open.

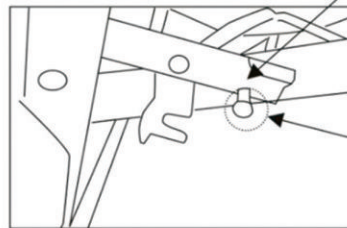

knob

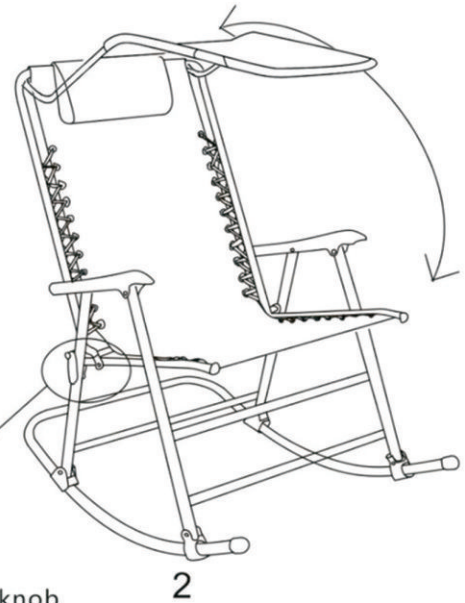

The locking system is located on the right side of the chair. The locking system consists of two parts: top and bottom.

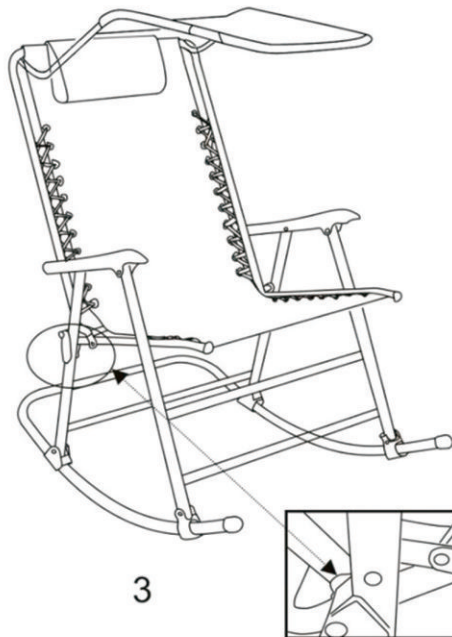

MAKE SURE THE CHAIR IS FULLY OPENED AND SECURELY LOCKED BEFORE SITTING IN THE CHAIR.
MAX WEIGHT CAPACITY: 120kg

Care and Maintenance Instructions:

To maintain the beauty of your rocking chair, wipe with a clean, damp cloth as needed. Wiping with mild soapy water can keep the chair clean and free of outdoor oxidants.

To lock the chair: pull the bottom part down under the knob, then pinch the top and bottom parts together until it is secure.

To unlock the chair: pull both the top and bottom parts away from each other and protruding knob.

INSTRUCTION DE LA CHAISE A BASCULE

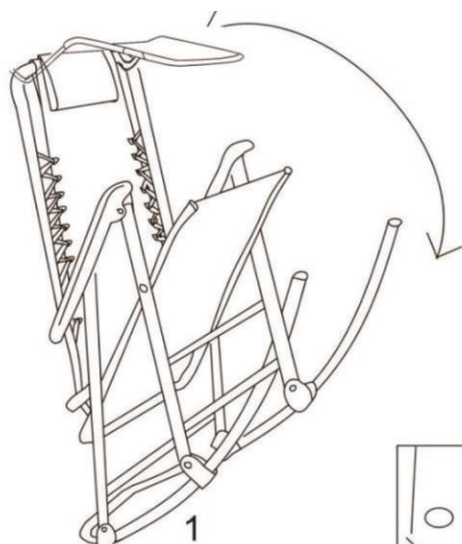

Dépliage: maintenez la chaise fermement et tirez doucement sur les accoudoirs jusqu'à ce que la chaise soit complètement dépliée

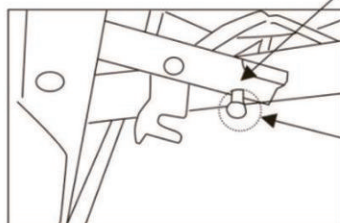

Bouton

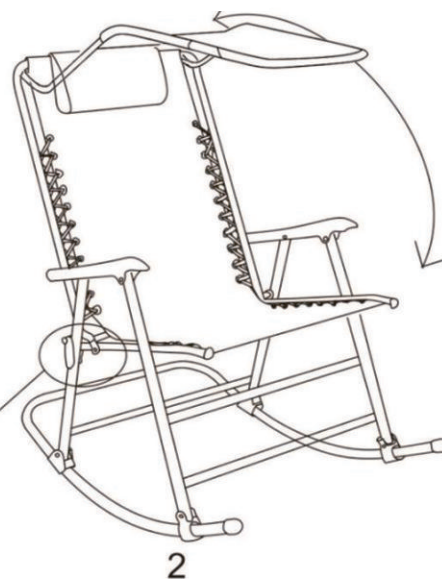

Le système de verrouillage est situé sur le côté droit de la chaise. Le système de verrouillage est composé de deux parties: haut et bas.

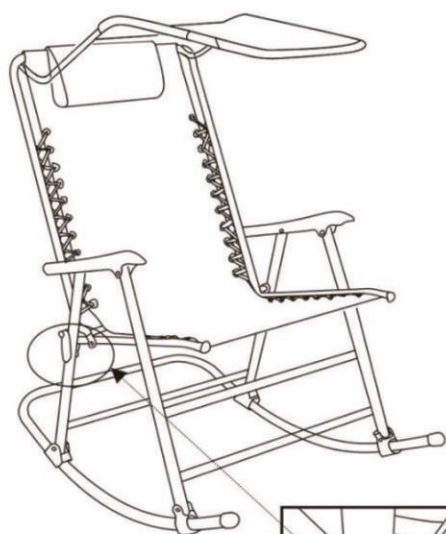

ASSUREZ-VOUS QUE LA CHAISE EST COMPLÈTEMENT OUVERTE ET VERROUILLÉ SÉCURISÉ AVANT DE VOUS ASSISTER SUR LA CHAISE.

Capacité maximale en poids: 120kg

Instructions d'entretien et de soins:

Pour préserver la beauté de votre chaise à bascule, nettoyez-le au besoin avec un chiffon propre et humide. L'essuyage avec de l'eau savonneuse douce peut garder la chaise propre et exempte d'oxydants extérieurs.

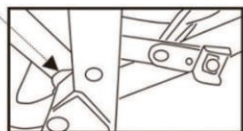

Pour verrouiller la chaise: abaissez la partie inférieure sous le bouton, puis pincez ensemble les parties supérieure et inférieure jusqu'à ce qu'il soit bien en place. Pour déverrouiller la chaise: séparez les parties supérieure et inférieure du bouton saillant.

Instrucciones de silla mecedora plegable

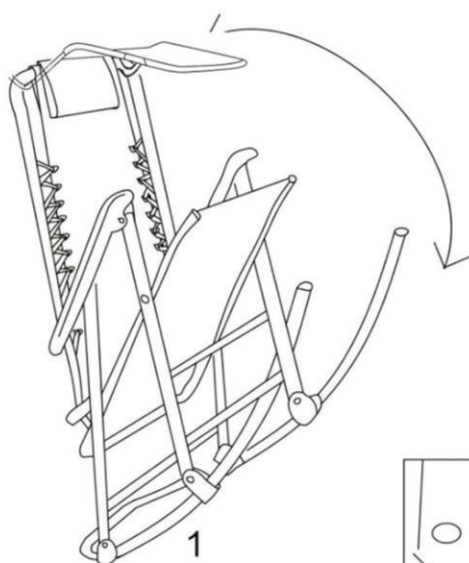

Abra completamente la mecedora: empuje la silla mientras empuja el reposabrazos cuidadosamente hasta que no pueda empujar más.

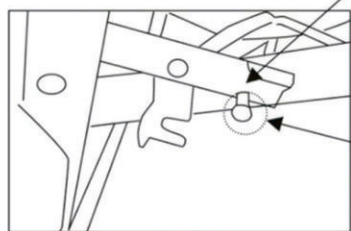

perilla

2

El sistema de bloqueo se encuentra en el lado derecho de la silla. El sistema de bloqueo consta de 2 partes: superior e inferior.

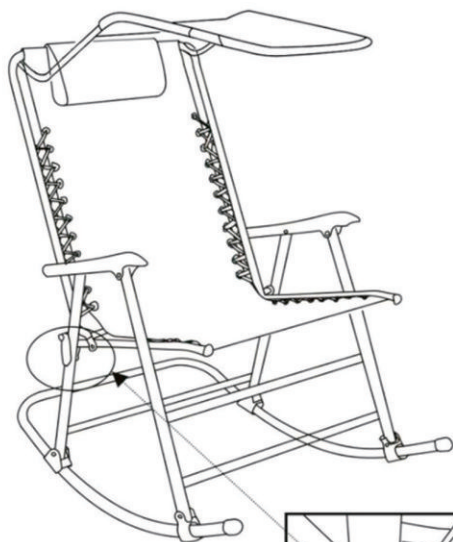

3

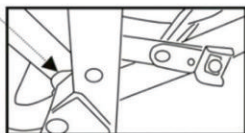

Para bloquear la silla: jale la parte inferior hacia debajo de la perilla, luego junte las partes superior e inferior hasta que quede segura.

Para desbloquear la silla: separe las partes superior e inferior y la sobersale la perilla.



ASEGÚRESE DE QUE LA SILLA ESTÉ COMPLETAMENTE ABIERTA Y SEGURAMENTE BLOQUEADA ANTES DE SENTARSE EN LA SILLA. CAPACIDAD DE PESO MÁXIMO: 120KG

Instrucciones de cuidado y mantenimiento:

En el motivo de mantener la belleza de su mecedora, limpie con un paño limpio y húmedo según su necesidad. Limpie con agua jabonosa suave, así puede mantener la tela limpia y libre de oxidantes al aire libre.

Faltbarer Schaukelstuhl Aufbauanleitung

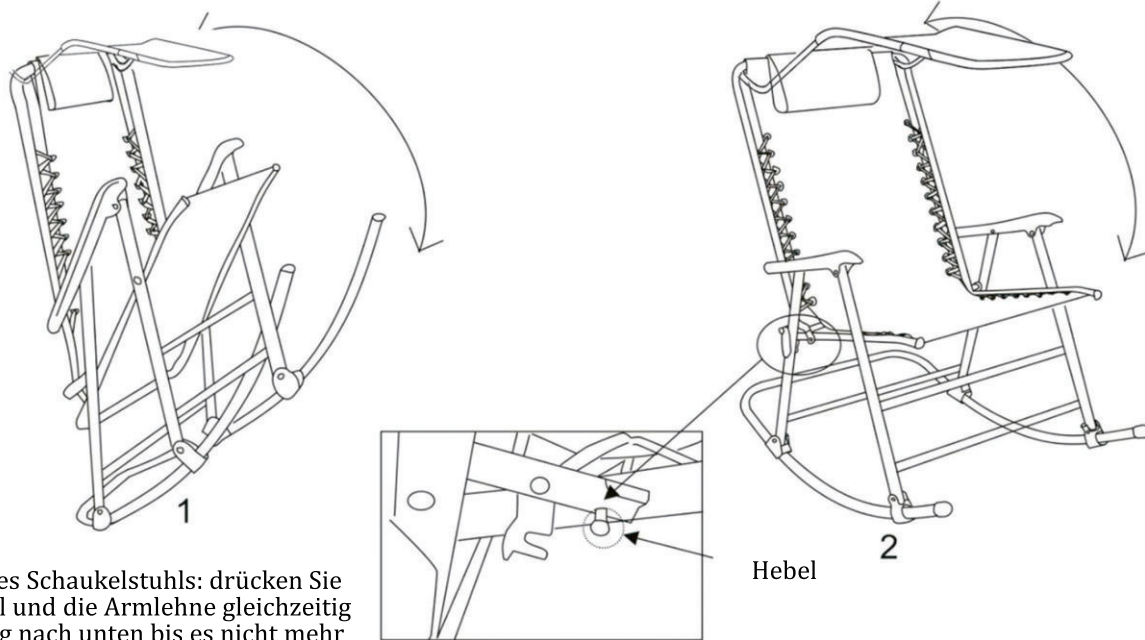

Öffnen des Schaukelstuhls: drücken Sie den Stuhl und die Armlehne gleichzeitig vorsichtig nach unten bis es nicht mehr geht.

Die Verriegelung befindet sich auf der rechten Seite des Stuhls. Sie besteht aus zwei Komponenten: unten und oben.

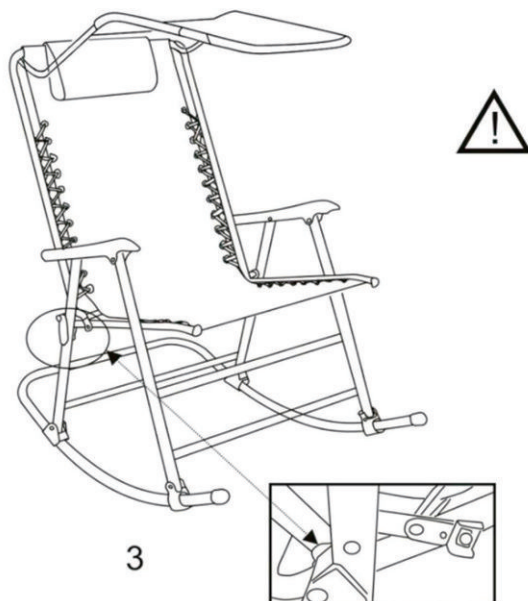

**GEHEN SIE SICHER DAS DER STUHL VOLLSTÄNDIG AUSGEKLAPPT UND GESICHERT IST BEVOR SIE SICH HINEINSETZEN.
MAXIMALGEWICHT 120kg**

Pflege- und Wartungsanleitung:

Um das Aussehen des Schaukelstuhls beizubehalten wischen Sie ihn nach bedarf mit einem sauberen, feuchten Tuch ab. Das Waschen mit leichtem seifenwasser hält den Stoff sauber und frei von Ablagerungen.

Sichern des Stuhls: Ziehen Sie den unteren Teil unter den Hebel und drücken dann den oberen und unteren Teil zusammen bis diese einrasten.

Entsichern des Stuhls: Ziehen Sie den oberen und unteren Teil auseinander und öffnen Sie den hebel.

Istruzioni sedia a dondolo pieghevole

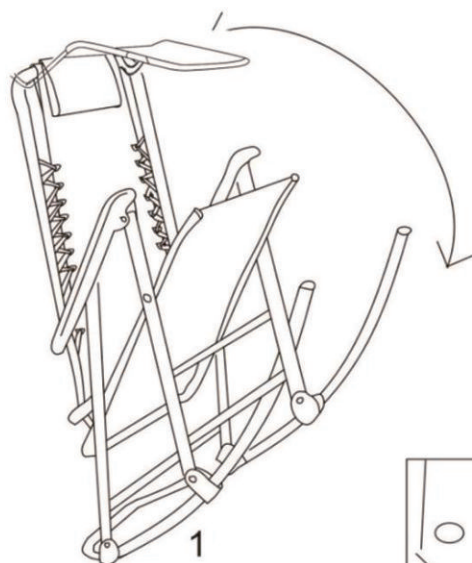

Per aprire: tenere ferma la sedia e spingere delicatamente i braccioli verso il basso fino a quando la sedia non è completamente aperta.

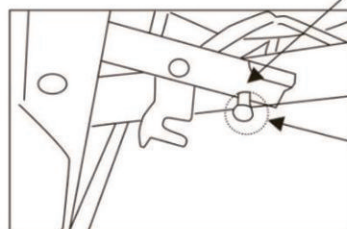

manopola 2

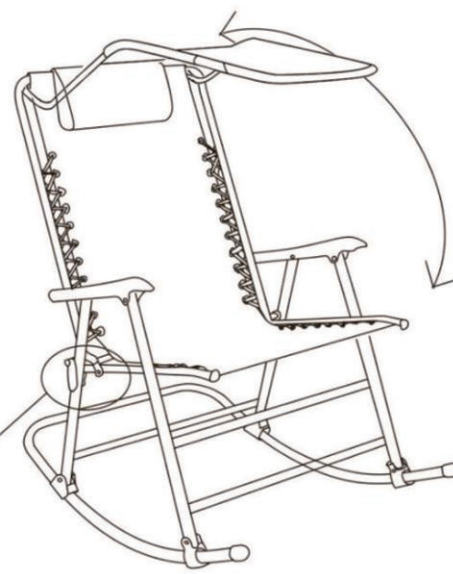

Il sistema di bloccaggio si trova sul lato destro della sedia. Il sistema di chiusura è composto da due parti: superiore e inferiore.

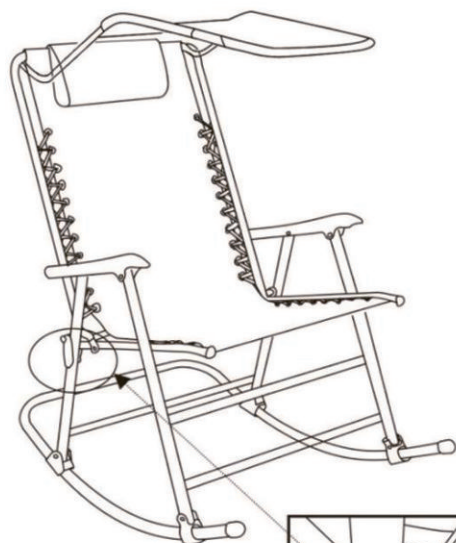

3

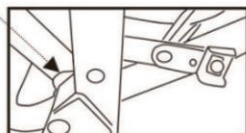

Per bloccare la sedia: spingere la parte inferiore verso il basso sotto la manopola, quindi unire insieme le parti superiore e inferiore finché la sedia non è bloccata.

Per sbloccare la sedia: spingere sia la parte superiore che quella inferiore in modo che siano distanti tra loro e allontanarle dalla manopola sporgente.



ASSICURARSI CHE LA SEDIA SIA COMPLETAMENTE APERTA E BLOCCATA IN MODO SICURO PRIMA DI SEDERSI. PORTATA MAX: 120kg

Istruzioni per la cura e la manutenzione:

Per mantenere la sedia a dondolo, pulire con un panno pulito e umido quando necessario. Pulire con acqua saponata delicata per mantenere la sedia pulita e priva di ossidanti esterni.