

## Electric oil filled heater

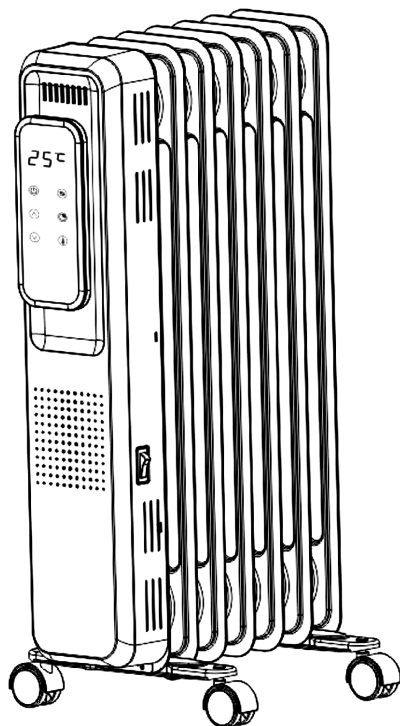

IMPORTANT, RETAIN FOR FUTURE REFERENCE: READ CAREFULLY

# USING INSTRUCTION

# ELECTRIC OIL HEATER INSTRUCTIONS

Thank you for purchasing our electric oil heater, before use, please read the instructions carefully, and saved for later reference.

## Product structure

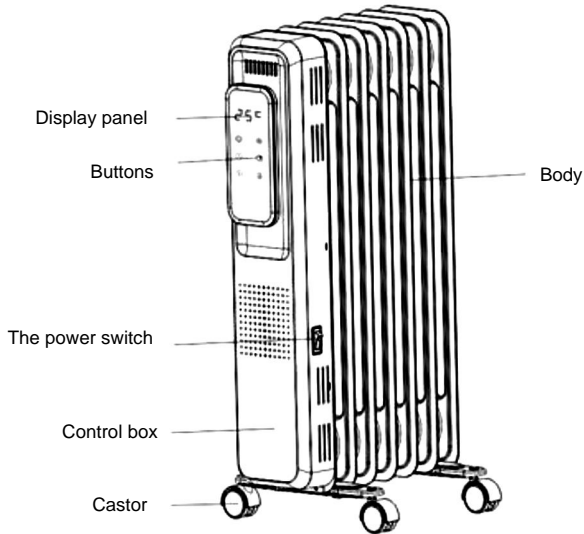

Figure 1 Product Structure

## II. Instructions for use

### 1. Installation method:

Remove the product and all parts from the packaging box.

- (1) Place the heater upside down, then place the castors onto the bottom using the wing nuts and U-screw (fig. 2).
- (2) Place the heater upright, so it is in the correct position.

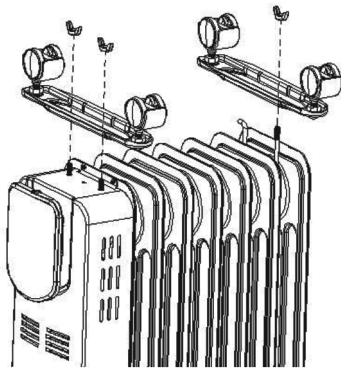

Figure 2: Castor plate installation diagramme

## 2. What to check before using:

- (1) Ensure the power cord is not damaged.
- (2) Ensure the power source matches the electrical requirements stated on the heater nameplate. Also make sure that it has safety grounding - if not, the outlet must be replaced.

## 3. Instructions

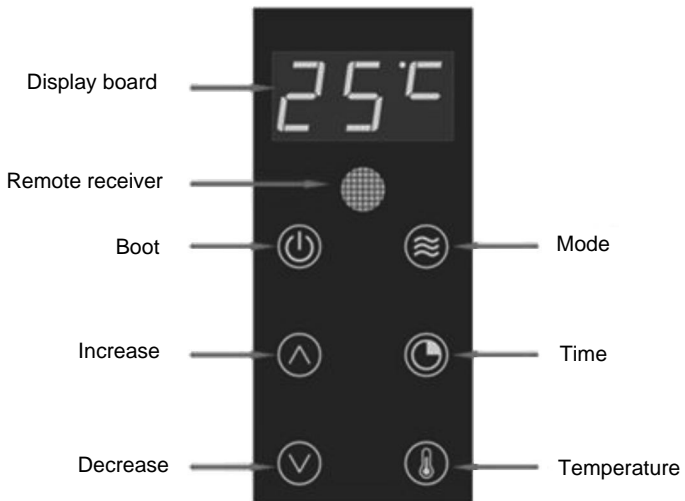

Figure 3 a schematic view of the control panel

If the display board is not showing anything, check the power cord and ensure the power source is switched on.

**Open the key:**

1. Press the button to turn the appliance on. If there is no other operation, it will enter the default mode, which is high grade (default temperature is 25°C). The mode button will light and the middle display will show '3'. After three seconds, the display will show the temperature setting.
2. Press the button again to put the product on standby.
3. Press and hold the power button to enter 'self test' - the display screen will go off after two seconds, whilst the high and low heating tubes will heat up for two seconds, then return to standby.
4. When in its normal state, it will act as a switch. When turned off and then turned back on, the product will remember the last mode used (the timer function is not memorised).

**Mode button:**

1. When plugged in, press the power button to turn the appliance on (default temperature is 25°C). The order is high, medium, low ECO and high. The middle display shows '3, 2, 1' and then 'ECO 3' in that order.
2. When the mode is set, press the increase/decrease button to change the temperature.
3. When the mode is set, the indicator light in the middle of the mode button is highlighted. The middle bit of the nixie tube shows the current setting, then it will show the set temperature after three seconds.
4. The modes consist of low, medium and high. When in one of these modes, the temperature can be set between 15-35°C. The current setting of the heating tube can be controlled according to the set temperature and the temperature of the NTC probe. To do this, first press the temperature button, then press the increase/decrease button to set the temperature – it will automatically confirm after five seconds of no operation or directly press the temperature button to confirm.
5. When in ECO mode, the temperature can be set between 15-35°C. The heater automatically controls the switch of the heating tube according to the set temperature and NTC probe temperature. The set temperature will automatically drop by 1°C every hour. It can only be reduced manually by 5°C, with the minimum being 15°C.

**Timing key:**

1. Press the time button to set the timer – when it reaches zero, the appliance will turn off automatically. The indicator light in the middle of the time button is highlighted – the time content is shown on the three-digit digital tube. The first two parts show the hour and the last part shows 'h'.
2. Adjust the time by pressing the button – it will confirm automatically after five seconds of no operation or press the time button to confirm (set between 0-24 hours).
3. No matter what mode the heater is in, a timer can be set to turn the appliance off automatically.
4. Once the timer has been set, the indicator light in the middle of the time button is highlighted (when the timer is set to 0, the indicator will turn off).

**Temperature key:**

1. Press the temperature button to adjust it – the light in the middle of the button will be highlighted. The temperature is displayed using three digits – the first two digits show the temperature and the last bit shows '°C'.
2. The default temperature is 25°C – change this by pressing the button. It will automatically confirm after five seconds of no operation or confirm by pressing the temperature button (temperature range: 15-35°C).
3. When on, hold the temperature button for five seconds – this will change the mode from Celsius to Fahrenheit. When in Fahrenheit, hold the button for five seconds to switch back to Celsius.
4. When in Fahrenheit, the default temperature is 77°F – the range is between 59-95°F.
5. The Celsius and Fahrenheit modes have a memory function. If there is a power outage, the appliance will return to its previous settings when turned back on.

**Increase/decrease buttons ▲/▼:**

1. When there is not a mode, timer or temperature setting, the two corresponding lights will be dim. There will be no response when pressing these buttons.
2. When setting a mode, timer or temperature, the two buttons will be active and the indicator lights will be highlighted.
3. Press the temperature button to set the temperature.

**Anti-tip function:**

1. When the appliance is tilted, the digital tube flashes and displays 'Eo' – all functions will turn off.
2. When the appliance is placed back to its upright position, the heater will resume to its normal working function.

**Anti-frost function:**

1. When in standby, the mid-range heating will automatically turn on when the probe temperature is lower than 5°C (41°F). When the probe temperature is higher than 7°C (45° F), the heating will stop and return to standby.
2. When the frost protection is turned on, the LED will flash every two seconds – the digital tube will show the current temperature (in degrees Celsius or Fahrenheit).

**Note:**

1. When on, if there is no operation after three minutes, the appliance will return to standby. Press any button to return to its normal working state.
2. If there is a sensor short circuit, the letters 'EH' will flash. If there is a sensor open circuit, the letter 'EL' will flash. If this happens, switch off the power and restart the appliance.

### **III.Cleaning and maintenance**

- (1) When cleaning, avoid using abrasive substances or hard materials – this can damage the coating and surface of the appliance.
- (2) Use a soft and clean cloth to wipe the appliance.

### **IV.Notes**

- (1) Before using this heater, read and follow all instructions in this manual carefully.
- (2) Do not cover the heater to prevent overheating.
- (3) Do not place the heater directly below an electrical outlet or socket.
- (4) Keep the heater away from humid environments, such as bathrooms. Do not immerse the appliance in water or let liquid enter the body – this is an electrical hazard. Never use this appliance near flammable or explosive materials.
- (5) Never use this appliance if the power cord is damaged. It must be replaced by the manufacturer, its service agent or a similarly qualified professional.
- (6) The heater should be filled with a precise amount of professional HTF. Opening or repairing the fins can only be done by the manufacturer or service personnel. If there is an oil leak, it must be fixed by the manufacturer or service personnel.
- (7) When throwing away your heater, check local regulations on how to safely dispose of the oil inside the heater.
- (8) Ensure the heater is placed on a smooth and even surface. Do not tilt or turn when in use.
- (9) Do not place clothes, towels or other items directly on the heater – this is a safety hazard that can cause overheating.
- (10) After use or when left unattended, turn off and unplug the appliance. When unplugging, grasp the plug and not the wire to avoid any damages.
- (11) Before cleaning, turn off the appliance and wait for it to cool.
- (12) When in use, keep the power cord away from the heater's body.
- (13) If, for any reason, the appliance does not work, turn off and unplug the appliance immediately. Contact the manufacturer, its service agent or similarly qualified personnel for inspection, repairs or replacements.
- (14) Do not use other electric heaters or electrical appliances in the same outlet or circuit - this can cause a circuit overload or fire.
- (15) Do not use extension cords with this appliance.
- (16) Do not use an automatic programme, timer or any other device to operate this heater.
- (17) Do not insert hands, sticks or any other objects inside the heater.
- (18) When in use, do not touch the heater's surface with bare hands – this can cause burns. If you need to move the heater, use the control panel as a handle.
- (19) Keep combustible materials such as furniture, pillows, bedding, papers, clothes and curtains at least 1m from the appliance.
- (20) Do not place any objects on top of the heater.
- (21) Children must be supervised to ensure that they do not touch or play with the appliance.
- (22) When using the heater, keep doors and windows shut to get the maximum heating effect.
- (23) Do not use the heater outdoors.
- (24) Keep the product specification safe – do not discard it.

Only for UK:

- A. Do not use two high-power appliances in the same socket
- B. The plug needs to be plugged in fully
- C. Product socket cannot use extension cord.

The socket need to be conformed to BS1363, The maximum withstand current value needs to be greater than 13A.

## V.Schematic

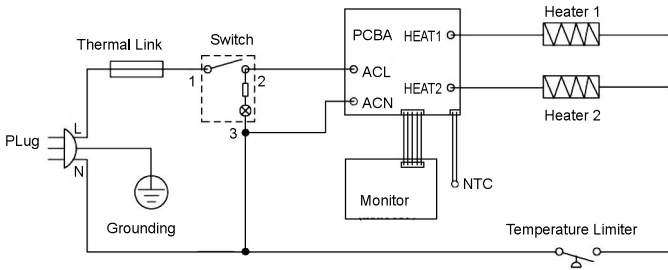

Figure 4 Schematic

## VI.The main technical parameters

Product number	Number of fins	Rated voltage(V)	Frequency (Hz)	Power (W)	Remark
HD986-B7	7	220-240	50/60	1370-1630	
HD986-B9	9	220-240	50/60	1830-2180	
HD986-B11	11	220-240	50/60	2290-2720	

## Environment



### NOTE:

This product should not be disposed of with household waste. Please recycle where facilities exist.

Check with your local authority for recycling advice.

# Radiateur bain d'huile

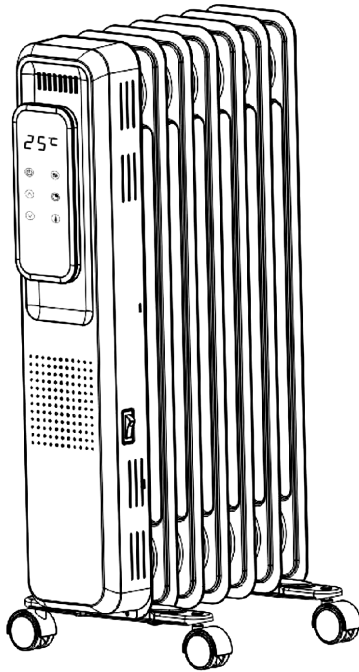



# Instructions Radiateur Électrique à Bain d'Huile

Nous vous remercions d'avoir acheté notre radiateur électrique à bain d'huile, avant de l'utiliser, veuillez lire attentivement les instructions, et les conserver pour une consultation ultérieure.

## Structure du produit

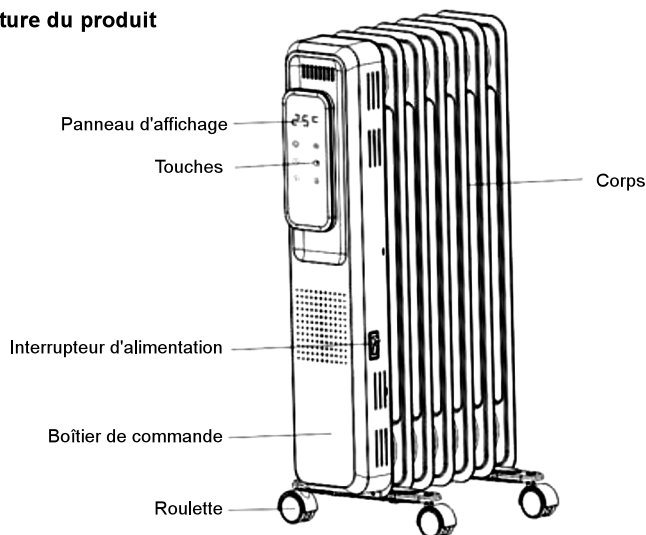

Figure 1 Structure du produit

## II. Instructions d'utilisation

### 1. Méthode d'installation:

Retirez le radiateur et toutes les pièces de la boîte d'emballage.

- (1) Le radiateur à l'envers, montez la planche de roulettes en position, avec des écrous à oreilles et une fixation par vis en U, comme le montre la figure 2;
- (2) Enfin, remettez le radiateur dans la bonne position.

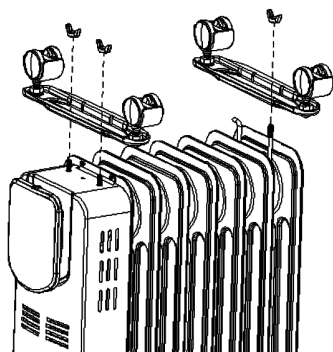

Figure 2 Schéma d'installation de la planche de roulette

## 2. Vérification avant la mise en service :

- (1) La ligne d'alimentation ne doit pas être endommagée, ou présente des fissures;
- (2) Veuillez vous assurer que les paramètres requis par votre puissance et la plaque signalétique de l'appareil de chauffage. Avant l'utilisation, assurez-vous que le courant nominal de la prise de courant répond aux exigences et dispose d'une mise à la terre de sécurité, sinon vous devez remplacer la prise.

## 3. Instructions

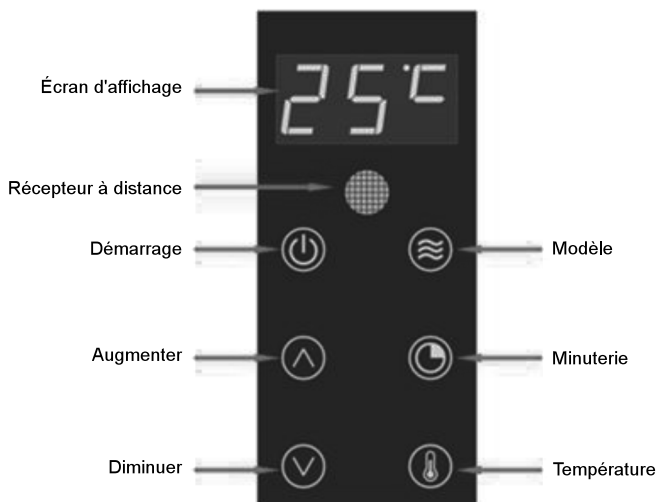

Figure 3 vue schématique du tableau de commande

Vérifiez le cordon d'alimentation, le tableau d'affichage ne s'affiche pas lorsque l'interrupteur d'alimentation n'est pas actionné.

### Touche de Démarrage:

1. Branchez le cordon d'alimentation, appuyez sur l'interrupteur à bascule, la touche de démarrage affiche une lumière faible, cliquez sur l'interrupteur pour démarrer ; si aucune opération le mode par défaut est celui du niveau élevé (température par défaut de 25°C), la touche de mode est en surbrillance, le tube numérique affiche "3" au milieu correspondant aux trois secondes avant l'affichage numérique de la température de réglage.
2. Appuyez à nouveau sur la touche et l'appareil passe en mode veille.
3. Appuyez sur la touche et maintenez-la enfoncée pour alimenter l'appareil et entrer dans l'autotest, l'écran d'affichage s'éteint après 2 secondes, et les tubes de chauffage haut et bas se chauffent pendant 2 secondes, puis retournent en mode veille.
4. Il agit comme un interrupteur à l'état normal, et la machine mémorise l'état de pré-arrêt sans mise hors tension (la fonction de temporisation n'est pas mémorisée).

### **Touche Mode :**

1. Dans l'état de démarrage, cliquez sur ce bouton pour commuter le mode de chauffage de la machine, mise sous tension pour la première fois, l'appareil est en mode de chauffage élevé par défaut (température par défaut 25 °C), l'ordre de commutation est le suivant : élevé, moyen, faible ECO et élevé. Le milieu du tube à trois chiffres affiche à tour de rôle "3" "2" "1" "ECO" "3".
2. Lorsque le mode est réglé, la touche +/- est également activée et mise en évidence, et vous pouvez augmenter ou diminuer la vitesse en cliquant sur la touche +/-.
3. Lorsque le mode est réglé et après qu'il l'ait été, le témoin lumineux au milieu de la touche de mode est allumé, le bit central du tube Nixie indique la vitesse de réglage actuelle, et le tube Nixie indique la température de réglage après 3 secondes.
4. Les modes bas, moyen et élevé sont les trois modes de vitesse. Dans ces trois modes, la température peut être réglée dans une plage de 15 à 35 °C, et la vitesse de réglage actuelle du tube de chauffage peut être contrôlée en fonction de la température de réglage et de la température de la sonde NTC. La méthode est la suivante : appuyez d'abord sur la touche de température, puis sur la touche +/- de température pour régler la température de réglage du mode actuel, la confirmation est automatique après 5 secondes d'inactivité ou cliquez directement sur la touche de température pour confirmer.
5. Lorsque le réchauffeur est en mode ECO, la température peut être réglée entre 15 et 35 degrés Celsius. Le réchauffeur contrôle intelligemment l'interrupteur du tube chauffant en fonction de la température réglée et de la température de la sonde NTC, et la température réglée est automatiquement réduite de 1 degré Celsius toutes les heures. Elle ne peut être abaissée que de 5 degrés Celsius, jusqu'à un minimum de 15 degrés Celsius.

### **Touche de Minuterie:**

1. Cliquez sur la touche de minuterie pour entrer dans le réglage de l'arrêt de la minuterie, le témoin lumineux au milieu de la touche de minuterie est mis en évidence, et la valeur de l'heure est affichée par un tube numérique à trois chiffres, les deux premiers bits indiquent l'heure, et le dernier affiche "h".
2. Réglez l'heure en appuyant sur la touche +/-, et confirmez automatiquement après 5 secondes d'inactivité ou appuyez directement sur la touche de minuterie (le réglage maximum est de 24 heures et 0 représente absence de minuterie).
3. Quel que soit le mode de chauffage dans lequel se trouve la machine, elle peut être réglée pour s'arrêter à une heure fixe.
4. Lorsque la minuterie est réglée et après son réglage, le voyant lumineux au milieu de la touche de minuterie est mis en évidence (lorsque la minuterie est réglée sur 0, lorsqu'il n'y a pas de minuterie, le voyant de minuterie est faible);
5. Confirmation de la minuterie dans les 3 secondes qui suivent l'heure d'arrêt de l'affichage Nixie, 3 secondes après le réglage de la température par l'affichage Nixie.

### **Touche de Température:**

1. Appuyez sur la touche de température, activez la touche +/- pour régler la température, la lumière au milieu de la touche de température est mise en évidence, le contenu de la température est affiché par un tube numérique à trois chiffres, les deux premiers bits indiquent la température, et le dernier affiche "C" avec le "point" du tube numérique.
2. La température par défaut est de 25 °C. Réglez la température en cliquant sur la touche +/-, et la confirmation est automatique après 5 secondes d'inactivité ou cliquez directement sur la touche de température pour confirmer (plage de réglage de la température 15 à 35 °C).

3. À l'état de marche, appuyez sur la touche de température pendant 5 secondes, et le mode Celsius (point +C) est converti en mode Fahrenheit ( point + F) ; lorsque la machine est en mode Fahrenheit, appuyez sur la touche de température pendant 5 secondes pour revenir au mode Celsius.

4. En mode Fahrenheit, la température par défaut est de 77 °F et la plage de réglage est de 59 °F / 95 °F.

5. Les modes Celsius et Fahrenheit ont une fonction de mémoire permettant de mémoriser le dernier réglage même après une coupure générale de courant.

#### **Touches d'addition et de soustraction ▲/▼ :**

1. Lorsqu'il n'y a pas de réglage de vitesse, de minuterie et de température, les deux voyants correspondants sont faibles et aucune réponse n'est obtenue en appuyant sur cette touche.

2. Lors du réglage de la vitesse ou de la minuterie ou de la température, les deux touches sont actives et les voyants sont en surbrillance.

3. Avant de régler la température, vous devez appuyer sur la touche de température.

#### **Fonction de vidage:**

1. Lorsque l'angle entre le déversement de la machine et la position horizontale est inférieur à 35 ±5 degrés, le tube numérique clignote et affiche "Eo", et toutes les sorties sont fermées.

2. Lorsque l'angle entre la centralisation de la machine et la position horizontale est supérieur à 50 ±5 degrés, l'état de fonctionnement avant le basculement est rétabli.

#### **Fonction Anti-gel:**

1. À l'état de veille, le mode de chauffage moyen est automatiquement activé lorsque la température de la sonde est inférieure à 5 °C (41 °F), et lorsque la température de la sonde est supérieure à 7 °C (45 °F), le chauffage est arrêté et remis à l'état de veille.

2. Lorsque la fonction de protection contre le gel est activée, la LED d'alimentation se met en évidence et clignote à une fréquence de 2 secondes à chaque fois, et le tube numérique indique la température actuelle (degrés Celsius ou Fahrenheit).

#### **Explication complémentaire.**

1. Après 3 minutes de travail, la machine cesse de fonctionner et entre automatiquement dans l'état de veille de l'écran (le voyant d'alimentation est faible et le reste est éteint) ; dans l'état de veille, appuyez sur n'importe quel bouton pour réactiver le corps.

2. En cas de court-circuit du capteur, le message "EH" clignote ; en cas de circuit ouvert du capteur, le message "EL" clignote ; la réparation doit être effectuée en cas de panne de courant.

### **III. Nettoyage et Entretien**

(1) Évitez de brosser ou de rayer le radiateur, afin de ne pas endommager le revêtement de surface et de provoquer la rouille..

(2) Nettoyez le radiateur avec un chiffon doux et propre et placez-le dans son carton lorsqu'il n'est pas utilisé pendant une longue période.

### **IV. Notes**

((1) Avant d'utiliser l'appareil de chauffage vous devez lire attentivement le manuel du produit, et les instructions de ce manuel d'utilisation.

(2) Pour éviter la surchauffe, ne couvrez pas l'appareil.

- (3) Le radiateur ne peut pas être situé immédiatement en dessous d'une prise électrique ou d'une prise de courant.
- (4) Le réchauffeur n'est pas dans les environnements humides, tels que les salles de bains et de l'eau ou à tout autre endroit susceptible de lavage. En outre, il faut éviter que des gouttes d'eau ne pénètrent ou n'éclaboussent le boîtier de commande. Ne pas entreposer de gaz inflammables et explosifs dans l'environnement d'utilisation de l'appareil.
- (5) Si le cordon d'alimentation est endommagé, afin d'éviter tout danger, il doit être réparé par le fabricant, son agent de service ou des professionnels de même qualification avec certains secteurs du même type pour remplacer le cordon d'alimentation original.
- (6) L'appareil de chauffage doit être rempli avec une quantité précise de HTF professionnel. A la suite de fuite d'huile, vous devez contacter le fabricant ou le personnel de service pour effectuer les réparations.
- (7) Mise au rebut de l'appareil de chauffage, veuillez vous conformer aux dispositions pertinentes en matière d'huile traitée.
- (8) Lors de l'utilisation de l'appareil de chauffage, celui-ci doit être placé sur une surface lisse, vous ne pouvez pas le tourner ou l'incliner.
- (9) Ne pas mettre des vêtements et des serviettes et d'autres articles directement sur le radiateur de cuisson.
- (10) Éteignez et débranchez la machine lorsque vous avez fini de l'utiliser ou lorsqu'elle est laissée sans surveillance. Il est interdit d'éteindre et de mettre en marche la machine par simple retrait ou branchement de la prise.
- (11) Nettoyer le radiateur, l'éteindre et le débrancher, et laisser refroidir le corps avant de le nettoyer.
- (12) Pendant le fonctionnement du chauffage, ne laissez pas le cordon d'alimentation entrer en contact avec le corps.
- (13) En cas de circonstances inhabituelles, par exemple si l'appareil ne fonctionne pas, éteignez-le immédiatement et envoyez-le au point de réparation désigné le plus proche pour une inspection et une réparation professionnelles, et les pièces de rechange ne sont pas autorisées à être démontées.
- (14) Ne pas utiliser les chauffages électriques et d'autres appareils dans la même prise ou le même circuit, afin de ne pas causer une surcharge trop importante du circuit ou même un incendie.
- (15) Il est interdit l'utilisation d'une rallonge électrique.
- (16) Il est interdit l'utilisation d'un programme d'alimentation automatique, d'une minuterie ou de tout autre dispositif pour utiliser l'appareil de chauffage.
- (17) Ne pas insérer les doigts, des bâtons et autres objets dans les ouvertures de l'appareil de chauffage, pour éviter les accidents.
- (18) Pour prévenir les brûlures au cours de l'utilisation du chauffage, évitez que la peau nue entre directement en contact avec la surface du chauffage électrique. Veillez à toujours vous servir du panneau d'affichage comme d'une poignée lorsque vous souhaitez déplacer le chauffage.
- (19) Les serviettes, les vêtements, les draps de lit, la literie, les rideaux et autres matériaux combustibles ne doivent pas se trouver dans un rayon de 1 mètre autour du radiateur. Le radiateur doit être éloigné en cas de déformation thermique ou de décoloration des meubles et autres articles.

(20) Il ne doit pas y avoir d'obstructions ou de suspensions instables à moins d'un mètre au-dessus de l'appareil de chauffage électrique.

(21) Lors de l'utilisation du radiateur, surveiller l'enfant, ne pas laisser l'enfant prendre la liberté de toucher le radiateur, afin d'éviter tout dommage éventuel.

(22) Lorsque vous utilisez le chauffage, évitez d'ouvrir fréquemment les fenêtres et les portes, cela affecterait l'effet de chauffage.

(23) N'utilisez pas le chauffage à l'extérieur.

(24) Conservez les spécifications du produit, ne le jetez pas.

## V.Schéma électrique

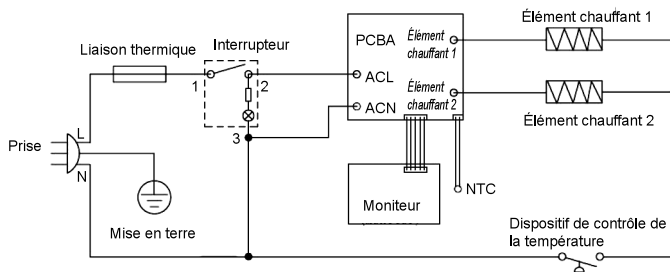

Figure 4 Schéma de principe

## VI.Les principaux paramètres techniques

Numéro du produit	Nombre d'ailettes	Tension nominale(V)	Fréquence (Hz)	Nominale (W)	Remarque
HD986-B7	7	220-240	50/60	1370-1630	
HD986-B9	9	220-240	50/60	1830-2180	
HD986-B11	11	220-240	50/60	2290-2720	

## Environnement



### NOTE :

Ce produit ne doit pas être jeté avec les déchets ménagers. Veuillez le recycler là où des installations existent. Vérifiez auprès de votre autorité locale pour obtenir des conseils sur le recyclage.

# Instrucciones del Calentador de Aceite Eléctrico

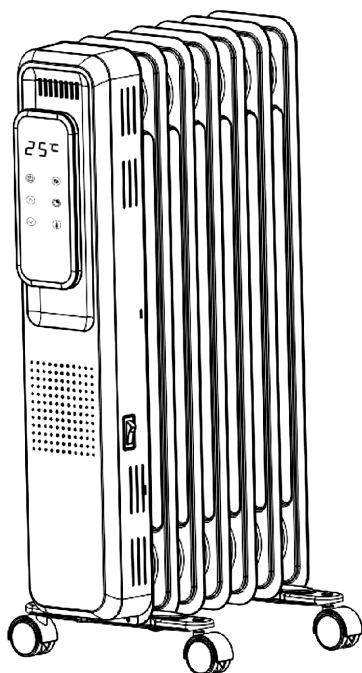

# Instrucciones del Calentador de Aceite Eléctrico

Gracias por comprar nuestro calentador de aceite eléctrico, antes de usarlo, por favor lea estas instrucciones atentamente y guárdelas para su futura referencia.

## Estructura del Producto



Figura 1 Estructura del Producto

## II. Instrucciones de uso

### 1. Method: método de instalación:

Retire la máquina y todas las piezas de la caja de embalaje.

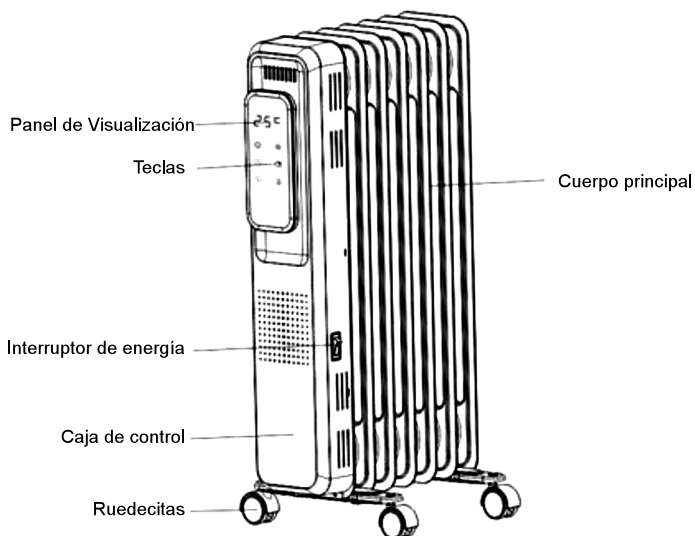
- (1) Ponga el calentador al revés, y monte las placas de ruedecitas a su posición, con las tuercas de mariposa y accesorios de tornillos en U, como se muestra en la Figura 2;
- (2) Luego coloque el calentador en posición correcta.



Figura 2 Diagrama de instalación de placas de ruedecitas



## 2.Revision antes del uso:

- (1) El cable de alimentación no debe tener daños, ni ruypiras;
- (2) Antes del uso, por favor asegúrese de que las características de la toma cumplen con los parámetros indicados en la placa de identificación del calentador y tenga una conexión a tierra de seguridad, de lo contrario tiene que usar otra toma de corriente adecuada.

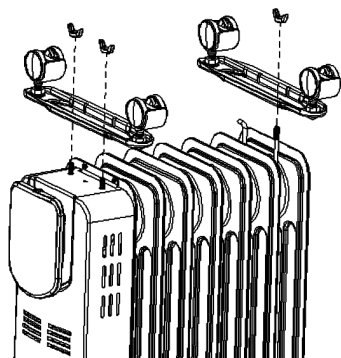
## 3.Instrucciones



Figura 3 Vista general del panel de control

Revise el cable de alimentación, no hay indicaciones en la pantalla cuando el interruptor de alimentación no está encendido

### Tecla de arranque:

- 1.Enchufe el cable de alimentación, gire el interruptor basculante, la tecla de arranque enciende a poca luz, haga clic en el interruptor para arrancar, si no hay otras operaciones, entrará en el modo de alto grado por defecto (la temperatura predeterminada es de 25 °c), la tecla de modo se resalta. El tubo digital central muestra el número "3", y muestra la temperatura configurada en tres segundos.
- 2.Presione la tecla otra vez y el producto entrará en el estado de espera.
- 3.Presione y mantenga presionada la tecla para entrar en el estado de auto-prueba, la pantalla se apagará después de 2 segundos y los tubos de calentamiento alto y bajo se calentarán durante 2 segundos y luego volverán al modo de espera.
4. Actúa como un interruptor en el estado normal y la máquina memoriza el estado previo al apagado (la función de temporización no se memoriza).

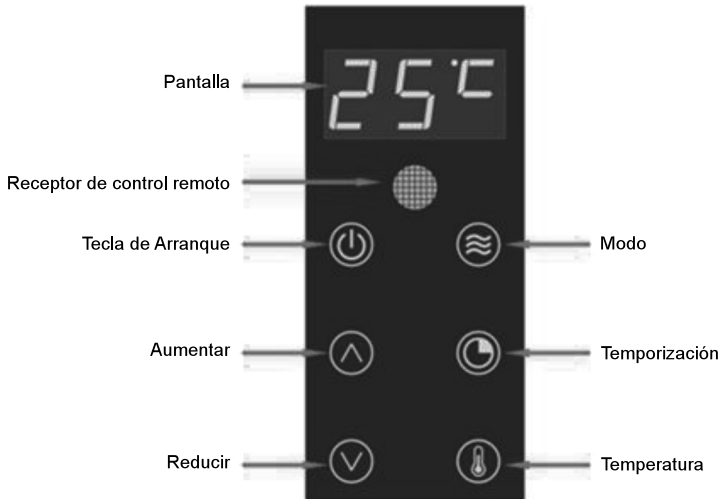
**Tecla de modo:**

1. En el estado de arranque, haga clic en este botón para cambiar el modo de calentamiento de la máquina. Cuando se enciende por primera vez, entrará en el nivel alto por defecto (la temperatura predeterminada es 25°C). El orden de cambio es alto, medio, bajo, ECO y alto. El tubo digital muestra "3" "2" "1" "ECO" "3" en turno.
2. Cuando el modo es configurado, el botón/tecla también se activa y resalta, y al hacer clic en el botón/tecla, también se puede aumentar o disminuir el nivel.
3. Cuando se configura el modo y después de configurarlo, la luz en el medio de la tecla de modo se resalta, el dígito central del tubo digital muestra el nivel configurado actual y el tubo digital muestra la temperatura configurada después de 3 segundos.
4. Entre ellos, los modos bajo, medio y alto son modos de marcha. Cuando en estos tres modos, la temperatura se puede establecer en el rango de 15 a 35°C, y el nivel de ajuste actual del tubo de calentamiento se puede controlar de acuerdo con la temperatura de ajuste y la temperatura de la sonda NTC. El método es: primero presione la tecla de temperatura y luego presione la temperatura / tecla para configurar la temperatura de control del modo actual. Se confirma automáticamente después de 5 segundos sin operación o haga clic directamente en la tecla de temperatura para confirmarla.
5. Cuando el calentador ejecuta la función "ECO", se puede ajustar la temperatura entre 15 y 35 grados Celsius. El calentador controla el interruptor del tubo calentador inteligentemente según la temperatura establecida y la temperatura de la sonda "NTC". La temperatura establecida bajará un grado Celsius de forma automática por hora. Sin embargo, solo se puede bajar 5 grados Celsius como máximo, y la temperatura más baja solo puede alcanzar los 15 grados Celsius.

**Tecla de temporización:**

1. Haga clic en el botón de temporización para entrar en la configuración de apagado temporizada, la luz indicadora en el medio de la tecla de temporización se resalta y el tiempo se muestra en un tubo digital de tres dígitos, los primeros dos dígitos muestran la hora y el último dígito muestra "h".
2. Ajuste la hora con el botón/tecla, y se confirma automáticamente después de 5 segundos sin operación o presione la tecla de temporización directamente para confirmarla (el ajuste máximo es 24 horas y 0 hora indica que no hay temporización).
3. Independientemente del modo de calentamiento en el que se encuentre la máquina, se puede configurar el apagado automático a una hora determinada.
4. Cuando se configura la temporización y después de configurarlo, la luz indicadora en el medio de la tecla de configuración se resalta (cuando la temporización se configura en 0, no hay temporización, el indicador de temporización está bajo);
5. La temporización se confirma en 3 segundos después de que el tubo digital se apague, después de 3 segundos, el tubo digital muestra la temperatura configurada.

**Tecla de temperatura**

1. Presione la tecla de temperatura, y active el botón/tecla para ajustar la temperatura, la luz en el medio de la tecla de temperatura se resalta, la temperatura se muestra en un tubo digital de tres dígitos, los primeros dos dígitos muestran la temperatura, y el último dígito muestra "°C" con el "punto" del tubo digital.

2. La temperatura predeterminada es 25°C. Configure la temperatura haciendo clic en el botón/tecla, y se confirma automáticamente después de 5 segundos sin operación o haga clic directamente en la tecla de temperatura para confirmarla (rango de ajuste de temperatura 15 MeI 35°C).
3. En el estado de encendido, presione la tecla de temperatura durante 5 segundos y el modo Celsius (punto + c) se convertirá en modo Fahrenheit (punto + F); Cuando la máquina está en modo de Fahrenheit, presione la tecla de temperatura durante 5 segundos para volver al modo de Fahrenheit.
4. En el modo de Fahrenheit, la temperatura predeterminada es 77 ° F y el rango de ajuste es 59 ° F / 95 ° F.
5. Los modos de Celsius y Fahrenheit tienen una función de memoria, y aún puede memorizar el último modo después del completo corte de energía.

#### **Función antivuelco:**

1. Cuando la máquina está inclinada y cuyo ángulo con la horizontal es menor de  $35 \pm 5$  grados, el tubo digital parpadea y muestra "Eo", y todas las salidas se apagan.
2. Cuando el ángulo entre la centralización de la máquina y la horizontal sea mayor que  $50 \pm 5$  grados, se restablecerá el estado de trabajo antes de la inclinación.

#### **Fonction de vidage:**

1. Lorsque l'angle entre le déversement de la machine et la position horizontale est inférieur à  $35 \pm 5$  degrés, le tube numérique clignote et affiche "Eo", et toutes les sorties sont fermées.
2. Lorsque l'angle entre la centralisation de la machine et la position horizontale est supérieur à  $50 \pm 5$  degrés, l'état de fonctionnement avant le basculement est rétabli.

#### **Función antihielo:**

1. En el estado de espera, el calentamiento de rango medio se enciende automáticamente cuando la sonda detecta que la temperatura es inferior a 5°C (41 °F), y cuando la sonda detecta que la temperatura es superior a 7°C (45 °F), el calentamiento se detiene y vuelve al estado de espera.
2. Cuando la función de protección contra heladas está encendida, el LED de encendido se ilumina y parpadea a una frecuencia de 2 segundos, y el tubo digital muestra la temperatura actual (grados en Celsius o Fahrenheit).

#### **Explicación complementaria.**

1. En el estado de funcionamiento, cuando no hay operaciones en 3 minutos, la pantalla se apagará automáticamente (la luz de encendido es baja y el resto está apagado); en el estado de apagado, presione cualquier botón para activar la máquina.
2. Para el cortocircuito del sensor, indicador intermitente "EH", el circuito abierto del sensor, el indicador intermitente "EL", se requiere reparación después de cortar energía.

### **III.Limpieza y Mantenimiento**

- (1) Evite magullar o rayar el calentador, para no dañar el revestimiento de la superficie ni causar la oxidación.
- (2) Si el calentador no se usa durante períodos prolongados, límpielo con un paño suave y póngalo en la caja.

## IV. Notas

- (1) Antes de usar el calentador, debe leer el manual del producto y las instrucciones en este manual de operación atentamente.
- (2) Para evitar el sobrecalentamiento, no cubra el calentador.
- (3) El calentador no debe ubicarse inmediatamente debajo de un tomacorriente.
- (4) El calentador no debe ubicarse en ambientes húmedos, como baños y piscina, ni en un lugar susceptible de contacto con agua. Debe evitar que las gotas de agua entren o salpiquen en la caja de control. No debe haber gases inflamables y explosivos en el ambiente donde se usa el calentador.
- (5) Cuando el cable de alimentación está dañado, para evitar peligros, debe reemplazarse el agente de servicio o profesionales calificados con el cable de la misma fabrica del cable de alimentación original.
- (6) El calentador debe llenarse con una cantidad precisa de HTF especial. Para abrir las aletas deben realizarse sólo por el fabricante o el personal de servicio. Si hay fuga de aceite, también debe comunicarse el fabricante o el personal de servicio para el tratamiento.
- (7) Para desechar el calentador, tiene que cumplir con las disposiciones pertinentes del aceite procesado.
- (8) Cuando se usa el calentador, se debe colocar sobre un piso nivelado, para evitar el giro y la inclinación.
- (9) No coloque ropa, toallas y otros artículos directamente sobre el calentador para secarlos.
- (10) Después de su uso o cuando esté desatendido, apague y desenchufe el calentador. Se prohíbe apagar o encender el calentador a través del enchufe o desenchufe.
- (11) Apague y desenchufe el calentador, y deje que se enfríe antes de la limpieza.
- (12) Cuando el calentador funciona, no permita que el cable de alimentación entre en contacto con el cuerpo.
- (13) Cuando hay circunstancias anormales (tales como el calentador no funciona), apague el calentador de inmediato y envíelo al punto de reparación designado más cercano para una inspección profesional. La reparación y el desmontaje de las piezas no se permiten realizar por usted mismo.
- (14) No utilice calentadores eléctricos y otros aparatos en el mismo tomacorriente o en el mismo circuito, para no causar sobrecarga del circuito o incluso un incendio.
- (15) Se prohíbe el uso de un cable de extensión.
- (16) Se prohíbe usar un programa de energía automático, temporizador o cualquier otro dispositivo para controlar el calentador.
- (17) No introduzca las manos, palos u otros objetos en las aberturas del calentador para evitar accidentes.
- (18) Cuando utilice el calefactor, por motivo de evitar quemaduras, no permita que la piel desnuda toque directamente la superficie calentada eléctricamente. Utilice el panel de visualización como asa cuando necesite mover el calefactor.
- (19) No debe haber toallas, ropa, sábanas, ropa de cama, cortinas y otros materiales combustibles a menos que 1 metro del calentador.  
El calentador debe mantenerse alejado de los muebles y otros elementos, de lo contrario puede causar la deformación o la decoloración.
- (20) No debe haber coberturas ni artículos colgantes inestables dentro de 1 metro de la parte superior del calentador.

- (21) Cuando utiliza el calentador, tiene que vigilar al niño para que el niño no toque el calentador para evitar daños innecesarios.
- (22) Cuando utiliza el calentador, no abre y cierre las ventanas y puertas frecuentemente, esto afectará el efecto de calefacción.
- (23) No utilice el calentador al aire libre.
- (24) Guarde bien las especificaciones del producto.

## V. Esquema





Figura 4 Esquema

## VI. Principales parámetros técnicos

Referencia de producto	Número de aletas	Voltaje nominal(V)	Frecuencia (Hz)	Nominal (W)	Nota
HD986-B7	7	220-240	50/60	1370-1630	
HD986-B9	9	220-240	50/60	1830-2180	
HD986-B11	11	220-240	50/60	2290-2720	

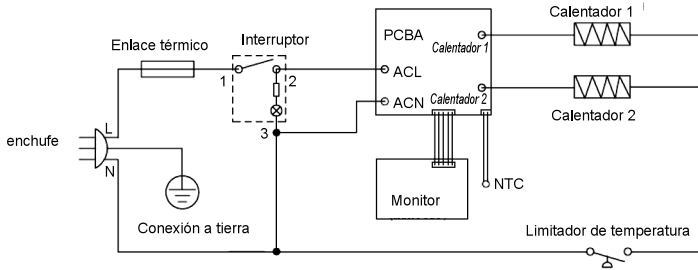
## Medio ambiente



**NOTA:**  
 Este producto no debe desecharse con la basura doméstica. Por favor, recicle donde existan instalaciones para ello. Consulte a las autoridades locales sobre reciclaje.

# Anweisungen für elektrisches Ölheizgerät

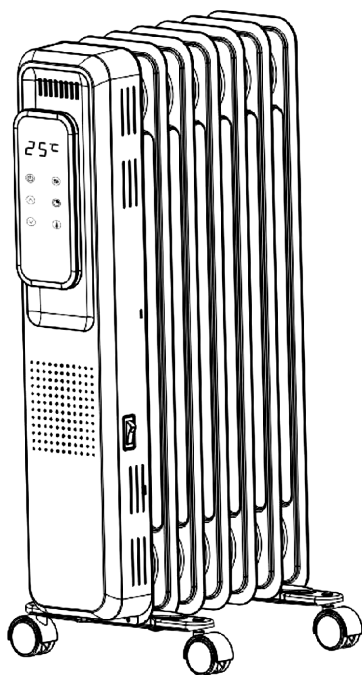

# Anweisungen für elektrisches Ölheizgerät

Vielen Dank, dass Sie sich für den Kauf unseres elektrischen Ölheizgeräts entschieden haben. Bitte lesen Sie die Anleitung vor dem Gebrauch sorgfältig durch und bewahren Sie sie zum späteren Nachschlagen auf.

## Aufbau des Produkts



Abbildung 1 Produktaufbau

## II. Gebrauchsanweisung

### 1. Installationsverfahren:

Nehmen Sie das Gerät und alle Teile aus dem Verpackungskarton.

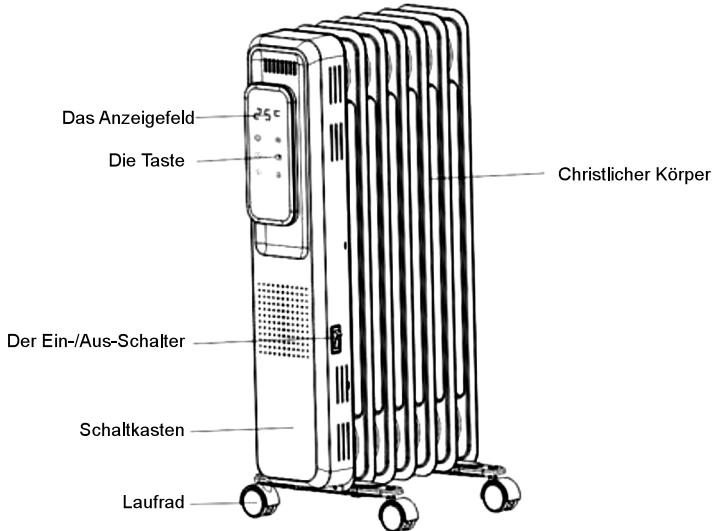
- (1) Auf der Oberseite des Heizgeräts wird das Rollenbrett in Position gebracht und mit Flügelmutter und U-Schrauben befestigt, wie in Abbildung 2 gezeigt;
- (2) Schließlich wird das Heizgerät an der richtigen Stelle aufgestellt.



Abbildung 2 Schema für die Montage des Rollenbretts

## 2. Kontrolle vor dem Start:

- (1) Das Stromkabel darf nicht beschädigt sein, es dürfen keine Brüche auftreten;
- (2) Vergewissern Sie sich vor der Verwendung, dass die auf dem Typenschild des Netzteils und des Heizgeräts angegebenen Parameter erfüllt sind und dass die Stromstärke der Steckdose den Anforderungen entspricht und eine Schutzerdung vorhanden ist, oder Sie sollten die Steckdose austauschen.

## 3. Anweisungen

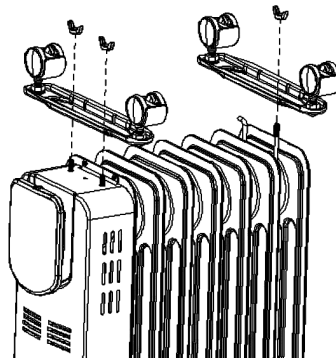

Abbildung 3 ist eine schematische Ansicht des Bedienfeldes

Prüfen Sie das Stromkabel, das Anzeigefeld wird nicht angezeigt, wenn der Ein-/Aus-Schalter nicht eingeschaltet ist

### Öffnen Sie die Taste:

1. Stecken Sie das Stromkabel ein, kippen Sie den Wippschalter, die Boot-Tastenanzeige leuchtet schwach, klicken Sie auf den Schalter, um zu booten, wenn nicht für andere Vorgänge gilt standardmäßig auf Hochleistung-Modus (Standard-Temperatur von 25 °C), Modus-Taste leuchtet hell, Digitalanzeige mittlere Anzeige „3“, drei Sekunden, um Digitalanzeige zur Einstellung der Temperatur.
2. Drücken Sie die Taste erneut, und das Gerät geht in den Standby-Status.
3. Halten Sie die Taste gedrückt, um die Stromversorgung einzuschalten, um den Selbsttest auszuführen, der Bildschirm wird nach 2 Sekunden gelöscht, und die hohe und niedrige Heizungsrohre werden für 2 Sekunden erhitzt werden und gehen dann wieder in den Standby-Modus.
4. Im Normalstatus arbeitet er als Schalter, und das Gerät merkt sich den Status vor dem Ausschalten, ohne dass es ausgeschaltet wird (die Timing-Funktion wird nicht gespeichert).

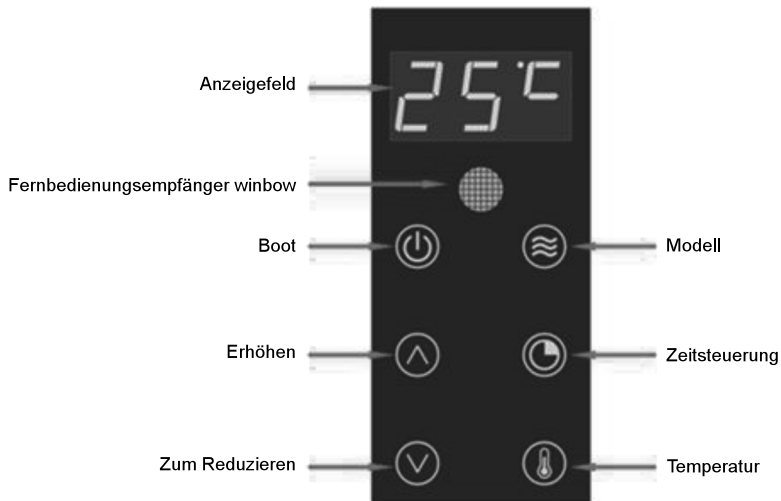

**Modus-Taste:**

1. Im Boot-Status, klicken Sie auf diese Taste, um den Heizmodus der Maschine umzuschalten, beim Ersteinschalten arbeitet als Standard der Hochleistungs-Modus (Standard-Temperatur 25°C), die Reihenfolge der Umschaltung ist hoch, mittel, niedrig, ECO und hoch, die Mitte der dreistelligen Anzeige zeigt "3" "2" "1" "ECO" "3" in Reihenfolge Zyklus.
2. Wenn der Modus eingestellt ist, wird die Knopf/Taste ebenfalls aktiviert und leuchtet hell, und durch Anklicken der Knopf/Taste kann auch die Stufe erhöht oder verringert werden.
3. Wenn der Modus eingestellt ist und nachdem er eingestellt ist, leuchtet die Kontrollleuchte in der Mitte der Modus-Taste hell, das mittlere Bit der Nixie-Röhre zeigt die aktuell eingestellte Stufe, und die Nixie-Röhre zeigt nach 3 Sekunden die Einstelltemperatur an.
4. Unter ihnen sind die niedrigen, mittleren und hohen Modi der Stufen-Modus. wenn sich die Stufe in diesen drei Modi befindet, kann die Temperatur im Bereich von 15 bis 35°C eingestellt werden, und die aktuelle Einstellungsstufe der Heizungsrohre kann nach der Einstellung gemäß der Temperatur und der Temperatur der NTC-Sonde gesteuert werden. Die Methode ist: Drücken Sie zuerst die Temperatur-Taste und dann die Temperatur-/Taste, um die Steuertemperatur des aktuellen Modus einzustellen, automatische Bestätigung nach 5 Sekunden ohne Bedienung oder direktes Anklicken der Temperatur-Taste zur Bestätigung.
5. Im ECO-Modus kann die Temperatur zwischen 15 und 35 Grad Celsius eingestellt werden. Die Heizung steuert den Schalter des Heizrohres intelligent entsprechend der eingestellten Temperatur und der Temperatur der ntc-Sonde. Die eingestellte Temperatur sinkt automatisch jede Stunde um 1 Grad Celsius. Sie kann nur um 5 Grad Celsius und minimal nur auf 15 Grad Celsius reduziert werden.

**Timing-Taste:**

1. Klicken Sie auf die Timing-Taste, um die Einstellung der Zeitabschaltung einzugeben, die Kontrollleuchte in der Mitte der Timing-Taste leuchtet hell, und der Zeiteinhalt wird durch eine dreistellige Digitalanzeige angezeigt, die ersten beiden Bits zeigen die Stunde, und das letzte zeigt „Stunde“.
2. Stellen Sie die Zeit durch Drücken der Knopf/Taste ein, und bestätigen Sie automatisch nach 5 Sekunden ohne Bedienung oder drücken Sie direkt die Timing-Taste (die maximale Einstellung ist 24 Stunden und 0 Stunden ist keine Zeit).
3. Unabhängig davon, in welchem Heizmodus sich das Gerät befindet, kann es so eingestellt werden, dass es sich zu einer bestimmten Zeit abschaltet.
4. Nach dem Einstellen des Timings leuchtet die Kontrollleuchte in der Mitte der Timing-Taste hell (wenn das Timing auf 0 eingestellt ist und kein Timing vorliegt, leuchtet die Timing-Anzeige schwach);
5. Nach der Bestätigung des Timings innerhalb von 3 Sekunden nachdem die Nixie-Röhre die Abschaltzeit des Timings anzeigt, 3 Sekunden nachdem die Nixie die Einstelltemperatur anzeigt.

**Temperatur-Taste:**

1. Drücken Sie die Temperatur-Taste, aktivieren Sie die Knopf/Taste, um die Temperatur einzustellen, die Leuchte in der Mitte der Temperatur-Taste leuchtet hell, der Temperaturinhalt wird auf einer dreistelligen Digitalanzeige angezeigt, die ersten beiden Bits zeigen die Temperatur an, und das letzte zeigt „°C“ mit dem „Punkt“ der Digitalanzeige an.

2. Die Standardtemperatur ist 25 °C. Stellen Sie die Temperatur durch Anklicken der Knopf/Taste ein, und bestätigen Sie automatisch nach 5 Sekunden ohne Bedienung oder klicken Sie direkt auf die Temperatur-Taste zur Bestätigung (Temperatureinstellbereich 15 bis 35°C).

3. Drücken Sie im eingeschalteten Zustand die Temperatur-Taste für 5 Sekunden, und der Celsius-Modus (Punkt + c) wird in den Fahrenheit-Modus umgewandelt (wenn der Punkt + F); befindet sich das Gerät im Fahrenheit-Modus, drücken Sie die Temperatur-Taste für 5 Sekunden, um wieder in den Fahrenheit-Modus zu wechseln.

4. Im Fahrenheit-Modus ist die Standardtemperatur 77 °F und der Einstellbereich beträgt 59 °F/95 °F.

5. Die Modi Celsius und Fahrenheit verfügen über eine Speicherfunktion, und Sie können sich auch nach einem kompletten Stromausfall an das letzte Muster erinnern.

#### **Additions- und Subtraktionstasten ▲/▼ :**

1. Wenn keine Stufen-, Timing- und Temperatureinstellung vorgenommen wird, leuchten die beiden entsprechenden Leuchten schwach und es erfolgt keine Reaktion durch Drücken dieser Taste.

2. Wenn Sie eine Stufen-, Timing- oder Temperatureinstellung vornehmen, sind die beiden Tasten aktiv und die entsprechenden Leuchten leuchten hell.

3. Vor dem Einstellen der Temperatur müssen Sie die Temperatur-Taste drücken.

#### **Abbruch-Funktion:**

1. Wenn der Winkel zwischen der Maschinenneigung und der horizontalen Position weniger als 35 ±5 Grad beträgt, blinkt die Digitalanzeige und meldet „Eo“, und alle Ausgaben sind geschlossen

2. Wenn der Winkel zwischen der Maschinenzentrierung und der horizontalen Position mehr als 50 ±5 Grad beträgt, wird der Arbeitsstatus vor dem Abbruch wiederhergestellt.

#### **Anti-Frost-Funktion:**

1. Im Standby-Zustand wird das Heizgerät im mittleren Bereich automatisch eingeschaltet, wenn die Fühlertemperatur niedriger als 5°C (41 °F) ist, und wenn die Fühlertemperatur höher als 7°C (45 °F) ist, wird das Heizgerät gestoppt und in den Standby-Status zurückgesetzt.

2. Wenn die Frostschutzfunktion eingeschaltet ist, leuchtet die Betriebs-LED hell und blinkt mit einer Frequenz von 2 Sekunden pro Mal, und die Digitalanzeige zeigt die aktuelle Temperatur (Grad Celsius oder Fahrenheit) an.

#### **Ergänzende Erklärung.**

1. Im Arbeitsstatus geht das Gerät nach 3 Minuten außer Betrieb und geht automatisch in den Bildschirmausschalten-Status über (die Ein-/Aus-LED leuchtet schwach und der Rest ist aus); im Ausschaltstatus können Sie eine beliebige Taste drücken, um das Gerät aufzuwecken.

2. Der Sensor Kurzschluss, die blinkende Eingabeaufforderung „EH“; der Sensor offener Stromkreis, die blinkende Eingabeaufforderung „EL“, müssen durch Stromabschaltung repariert werden.

### **III.Reinigung und Wartung**

(1) Vermeiden Sie gequetschte oder zerkratzte Heizgeräte, um die Oberflächenbeschichtung und den Rost nicht zu beschädigen.

(2) Das Heizgerät mit einem weichen sauberen Tuch reinigen, wenn es in der Schachtel für längere Zeit nicht verwendet wird.

## **IV.Hinweise**

- (1) Bevor Sie das Heizgerät verwenden, müssen Sie das Produkthandbuch und die Anweisungen in dieser Bedienungsanleitung sorgfältig lesen.
- (2) Um eine Überhitzung zu vermeiden, darf das Heizgerät nicht abgedeckt werden.
- (3) Das Heizgerät darf nicht unmittelbar unter einer Steckdose oder einem Stromanschluss stehen.
- (4) Das Heizgerät darf nicht in feuchten Umgebungen, wie z. B. in Badezimmern oder an Orten, die anfällig für Auswaschungen sind, aufgestellt werden und Sie sollten verhindern, dass Wassertropfen in den Schaltkasten eindringen oder spritzen. Verwenden Sie das Heizgerät nicht in einer Umgebung mit brennbaren und explosiven Gasen.
- (5) Wenn das Stromkabel beschädigt ist, muss es, um Gefahren zu vermeiden, vom Hersteller, seinem Kundendienst oder ähnlich qualifizierten Fachleuten desselben Typs wie das Originalstromkabel ersetzt werden.
- (6) Das Heizgerät sollte mit einer genauen Menge an professionellem HTF befüllt werden. Das Öffnen der Rippen zur Reparatur darf nur vom Hersteller oder Servicepersonal durchgeführt werden, wenn das Öl ausläuft, müssen Sie auch mit ihnen Kontakt aufnehmen, um damit umzugehen.
- (7) Entsorgung des Heizgeräts, erfüllen Sie bitte die einschlägigen Bestimmungen für das verarbeitete Öl.
- (8) Bei der Verwendung des Heizgeräts sollte auf eine flache Oberfläche aufgestellt sein, Sie dürfen es bei der Verwendung nicht umdrehen oder neigen.
- (9) Keine Kleidung und Handtücher und andere Gegenstände direkt auf dem Heizgerät trocknen.
- (10) Nach dem Gebrauch oder wenn unbeaufsichtigt, schalten Sie es aus und ziehen Sie den Stecker. Es ist verboten das Gerät durch Ziehen oder Einstecken des Steckers ein-oder auszuschalten.
- (11) Reinigen Sie Heizgerät, schalten Sie es aus und ziehen Sie den Netzstecker, und lassen Sie den Körper vor der Reinigung abkühlen.
- (12) Wenn das Heizgerät arbeitet, lassen Sie bitte nicht das Stromkabel in Kontakt mit dem Körper kommen.
- (13) Unter ungewöhnlichen Umständen, wie z.B. wenn das Heizgerät nicht funktioniert, schalten Sie das Heizgerät bitte sofort aus und schicken Sie es zur nächsten ausgewiesenen Reparaturstelle für eine professionelle Inspektion, Reparatur, Sie dürfen Ersatzteile nicht demontieren.
- (14) Verwenden Sie keine elektrischen Heizgeräte und andere Geräte in der gleichen Steckdose oder dem gleichen Stromkreis, um nicht den Stromkreis nicht zu überlasten oder sogar einen Brand zu verursachen.
- (15) Die Verwendung eines Verlängerungskabels ist verboten.
- (16) Die Verwendung von automatischen Steuerprogrammen Timer oder anderen Geräten am Heizgerät ist verboten.
- (17) Stecken Sie keine Hände, Stöcke oder andere Gegenstände in die Öffnungen des Heizgeräts um Unfälle zu vermeiden.
- (18) Um Verbrennungen zu vermeiden, achten Sie darauf, dass Ihre nackte Haut bei der Verwendung des Heizgeräts nicht direkt mit der elektrischen Heizfläche in Berührung kommt. Achten Sie bitte darauf, dass Sie die Anzeigetafel als Griff benutzen, wenn Sie das Heizgerät bewegen wollen.

- (19) Es dürfen sich keine Handtücher, Kleidung, Bettlaken, Bettwäsche, Vorhänge und andere brennbare Materialien in weniger als 1 Meter vom Heizgerät befinden. Produkte sollten wegen thermischer Verformung oder Verfärbung von Möbeln und anderen Gegenständen ferngehalten werden.
- (20) Es dürfen sich keine Hindernisse oder instabile hängende Gegenstände innerhalb von 1 Meter oberhalb des Heizgeräts befinden.
- (21) Bei der Verwendung des Heizgeräts, überwachen Sie das Kind, lassen Sie das Kind nicht das Heizgerät berühren, um unnötige Schäden zu vermeiden.
- (22) Wenn Sie das Heizgerät verwenden, öffnen Sie nicht häufig Fenster und Türen, da dies die Heizwirkung beeinträchtigt.
- (23) Verwenden Sie das Heizgerät nicht im Freien.
- (24) Bewahren Sie die Produktspezifikation auf und werfen Sie sie nicht weg.

## V.Schaltplan



Abbildung 4 Schaltplan

## VI.Die wichtigsten technischen Parameter

Produktnummer	Anzahl der Rippen	Nennspannung (V)	Frequenz (Hz)	Nennleistung(W)	Hinweis
HD986-B7	7	220-240	50/60	1370-1630	
HD986-B9	9	220-240	50/60	1830-2180	
HD986-B11	11	220-240	50/60	2290-2720	

## Umwelt

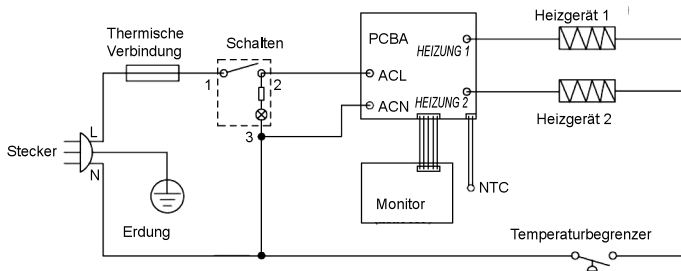

### HINWEIS:

Dieses Produkt darf nicht über den Hausmüll entsorgt werden. Bitte recyceln Sie es dort, wo entsprechende Einrichtungen vorhanden sind. Erkundigen Sie sich bei Ihrer örtlichen Behörde nach Recycling-Ratschlägen.

# Istruzioni per Radiatore elettrico ad olio

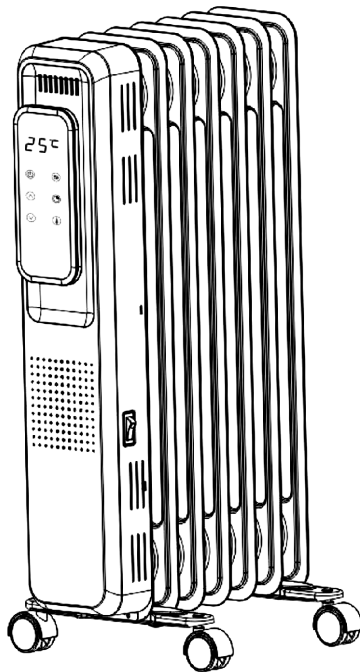

# Istruzioni per Radiatore elettrico ad olio

Grazie per aver acquistato il nostro radiatore ad olio. Prima dell'uso, leggere attentamente le istruzioni e conservarle per riferimento futuro

## Struttura del prodotto



Figura 1 Struttura del prodotto

## II. Istruzioni per l'utilizzo

### 1. Metodo di assemblaggio:

Rimuovere l'apparecchio e tutte le parti dalla scatola di imballaggio.

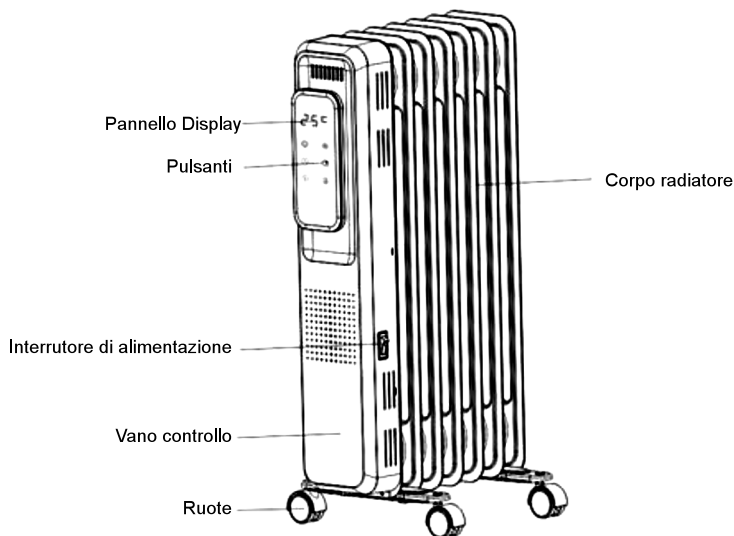
- (1) Mettere sottosopra il radiatore, con la piastra delle ruote in posizione, con dadi ad alette e componenti di fissaggio con vite a forma U, mostrata in Figura 2;
- (2) Alla fine il radiatore viene riposizionato nel posto giusto.



Figura 2 Diagramma di installazione della piastra delle ruote

## 2. Controllare prima di iniziare :

- (1) Il cavo elettrico non deve essere danneggiato o fratturato;
- (2) Controllare i parametri richiesti dall'alimentazione e dalla targhetta del radiatore prima dell'uso. Assicurarsi che la corrente nominale della presa soddisfi i requisiti e abbia una messa a terra di sicurezza. Altrimenti la presa dovrebbe essere sostituita.

## 3. Istruzioni

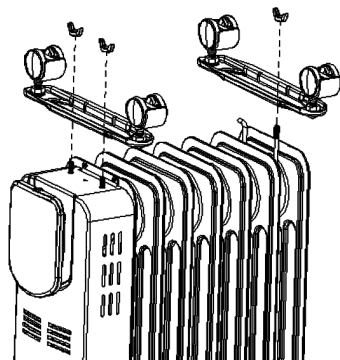

Figura 3 Diagramma del Pannello Display

Controllare il cavo di alimentazione. Il display non si visualizza quando l'interruttore di alimentazione non è acceso.

### Funzionamento dei Pulsanti:

1. Collegare il cavo di alimentazione, attivare l'interruttore a bilanciere, il pulsante di interruttore mostra una luce scarsa, fare clic sull'interruttore per avviare, se non per altre operazioni, impostazione predefinita in modalità alta (temperatura predefinita di 25 ° c), si è luminoso il pulsante modalità , display digitale si visualizza "3" al centro, tre secondi per la temperatura di impostazione del display digitale.
2. Premere nuovamente il pulsante e l'apparecchio entra nello stato di standby.
3. Tenere premuto il pulsante per accendere l'alimentazione e accedere all'autotest, lo schermo del display si spegnerà dopo 2 secondi e i tubi di riscaldamento alto e basso verranno riscaldati per 2 secondi e quindi torneranno in standby.
4. Agisce come un interruttore nello stato normale e l'apparecchio ricorda lo stato di pre-spegnimento senza spegnimento (la funzione di temporizzazione non viene memorizzata).

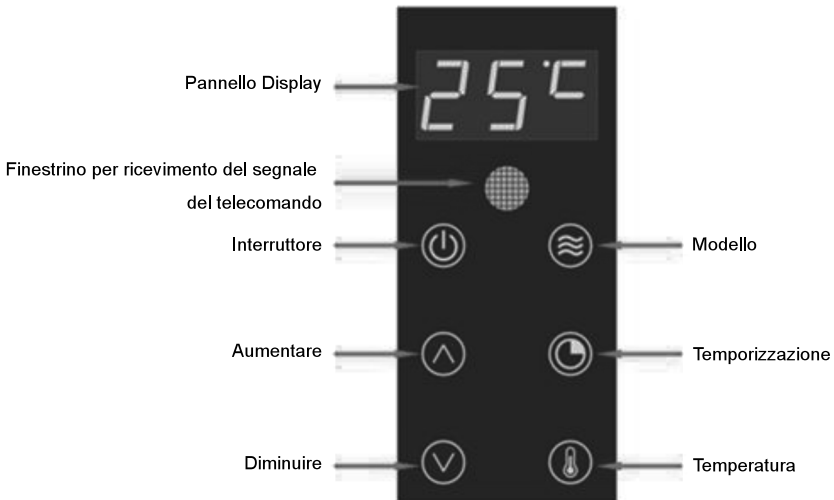
### **Pulsante di Modalità**

1. Nello stato di avvio, fare clic su questo pulsante per cambiare la modalità di riscaldamento dell'apparecchio, accendere per la prima volta la temperatura alta predefinita (temperatura predefinita 25 °C), l'ordine di temperature è un ciclo: alto, medio, basso, ECO e alto. Il centro del display da tre cifre digitali si visualizza "3" "2" "1" "ECO" "3" turno, formando un ciclo.
2. Quando la modalità è impostata, il pulsante viene attivato ed luminoso, e facendo clic sul pulsante può aumentare o diminuire il grado di calore.
3. Quando e dopo la modalità è impostata, la luce al centro del pulsante modalità è luminosa, un numero al centro del display digitale mostra la marcia di temperatura impostata al momento e il tubo Nixie mostra la temperatura ambiente dopo 3 secondi.
4. Tra questi, le modalità bassa, media e alta sono la modalità marcia. Fra queste tre modalità, la temperatura può essere impostata nell'intervallo di 15 a 35°C e la marcia di impostazione corrente del tubo di riscaldamento può essere controllato in base alla temperatura di impostazione e alla temperatura della sonda NTC. Il metodo è: premere prima il pulsante temperatura, e poi premere il pulsante temperatura per impostare la temperatura di controllo della modalità corrente, viene confermato automaticamente dopo 5 secondi di inattività o fare clic direttamente sul pulsante temperatura per confermare.
5. Quando il riscaldatore è in modalità ECO, la temperatura può essere impostata tra 15 e 35 gradi Celsius. Il riscaldatore controlla in modo intelligente l'interruttore del tubo di riscaldamento in base alla temperatura impostata e alla temperatura della sonda ntc. La temperatura impostata diminuirà automaticamente di 1 grado Celsius ogni ora. Può essere ridotta solo di 5 gradi Celsius e può essere ridotta solo fino a 15 gradi Celsius.

### **Pulsante di temporizzazione:**

1. Fare clic sul pulsante di temporizzazione per accedere all'impostazione di spegnimento del tempo, la luce dell'indicatore luminoso al centro del pulsante di temporizzazione viene accesa e il contenuto dell'orario viene visualizzato da un tubo digitale a tre cifre, i primi due mostrano l'ora e l'ultimo mostra "h".
2. Regolare il temporizzazione premendo il pulsante e viene confermato automaticamente dopo 5 secondi di inattività o premere direttamente il pulsante di temporizzazione (l'impostazione massima è 24 ore e 0 ore significa nessuna ora).
3. Indipendentemente dall'attuale modalità di riscaldamento dell'apparecchio, è possibile impostare lo spegnimento a un'ora impostata.
4. Quando la temporizzazione è impostata e dopo averla impostato, la luce dell'indicatore al centro del pulsante di temporizzazione è accesa (quando il tempo è impostato su 0, cioè senza temporizzazione, la luce dell'indicatore di temporizzazione è bassa);
5. Dopo la conferma della temporizzazione, il tubo Nixie visualizza il tempo di spegnimento entro 3 secondi. E dopo 3 secondi, il tubo Nixie visualizza la temperatura ambiente.

### **Pulsante di temperatura:**

1. Premere il pulsante della temperatura, attivare il pulsante per regolare la temperatura, la luce al centro del pulsante di temperatura è accesa, il contenuto della temperatura viene visualizzato da un tubo digitale a tre cifre, i primi due mostrano la temperatura, e l'ultimo visualizza "°C" con il "punto" del tubo digitale.
2. La temperatura predefinita è 25°C. Impostare la temperatura facendo clic sul pulsante e viene confermato automaticamente dopo 5 secondi di inattività o fare clic direttamente sul pulsante di temperatura per confermare (intervallo di impostazione della temperatura 15 Me 35 °C).



3. Nello stato di accensione, premere il pulsante di temperatura per 5 secondi e la modalità Celsius (punto + c) viene convertita in modalità Fahrenheit (quando il punto + F); l'apparecchio è in modalità Fahrenheit, premere il pulsante della temperatura per 5 secondi per tornare alla modalità Fahrenheit.
4. In modalità Fahrenheit, la temperatura predefinita è 77 °F e l'intervallo di impostazione è 59 °F / 95 °F.
5. Le modalità Celsius e Fahrenheit hanno una funzione di memoria e puoi ancora ricordare l'ultimo schema dopo un'interruzione di corrente completa.

#### **I pulsanti di Aumentare/ Diminuire ▲/▼:**

1. Quando non è impostata la marcia, la luce dell'impostazione di temporizzazione e la luce dell'impostazione di temperatura sono di bassa intensità e non c'è risposta premendo il presente pulsante.
2. Quando si effettua l'impostazione della marcia, del tempo o della temperatura, i due pulsanti sono attivi e le luci dell'indicatore sono luminose.
3. Prima di impostare la temperatura, è necessario premere il pulsante della temperatura.

#### **Funzione di inclinazione:**

1. Quando l'angolo tra l'inclinazione dell'apparecchio e la posizione orizzontale è inferiore a 35 ±5 gradi, il tubo digitale lampeggia e indica "Eo" e tutte le uscite sono disattivate.
2. Quando l'angolo tra l'inclinazione dell'apparecchio e la posizione orizzontale è superiore a 50 ±5 gradi, verrà ripristinato lo stato di funzionamento prima dell'inclinazione.

#### **Funzione antigelo:**

1. Nello stato di standby, il riscaldamento di fascia media si accende automaticamente quando la temperatura della sonda è inferiore a 5 °C (41 °F) e quando la temperatura della sonda è superiore a 7 °C (45 °F), il riscaldamento è arrestato e tornato allo stato di attesa.
2. Quando la funzione di protezione antigelo è attivata, il LED di alimentazione si illumina e lampeggia con una frequenza di 2 secondi per volta e il tubo digitale mostra la temperatura corrente (gradi Celsius o Fahrenheit).

#### **Spiegazione Supplementare.**

1. L'apparecchio in stato di funzionamento, se non c'è ulteriore intervenuto dopo aver lavorato per 3 minuti, entra automaticamente nello stato di spegnimento display (la luce di alimentazione è bassa e il resto è spento); nello stato di spegnimento display, premere un pulsante qualsiasi per svegliare il corpo.
2. Nel caso del cortocircuito sensore, la luce lampeggiante "EH"; e nel caso del circuito aperto del sensore, la luce lampeggiante "EL". Deve essere riparato dopo l'interruzione di corrente.

### **III. Pulizia e manutenzione**

- (1) Evitare che il radiatore venga contuso o graffiato per evitare la ruggine causando danni al rivestimento superficial.
- (2) Un panno morbido e pulito viene inserito nella raccolta della scatola quando non viene utilizzato per lunghi periodi, con il radiatore.

### **IV. Nota**

- (1) Prima di utilizzare il radiatore è necessario leggere attentamente il manuale del prodotto e le istruzioni su questa operazione manuale.
- (2) Per evitare il surriscaldamento, non coprire il radiatore.
- (3) il radiatore non può essere posizionato immediatamente sotto una presa elettrica o una presa elettrica.

(4) Il radiatore non deve essere messo in ambienti umidi, come bagni e acqua o in luoghi suscettibili di dilavamento, e dovrebbe impedire che gocce d'acqua entrino o schizzino nella pannello di controllo. Non avere gas infiammabili ed esplosivi nell'ambiente in cui si utilizza il radiatore..

(5) Se il cavo di alimentazione è danneggiato, per evitare pericoli e sostituire il cavo di alimentazione originale con il stesso tipo , la sostituzione deve essere effettuata dal produttore, dal suo agente di servizio o da professionisti similmente qualificati dal stesso settore.

(6) Il radiatore deve essere riempito con una quantità precisa di HTF professionale. Se è necessario aprire le alette, deve essere riparato solo dal produttore o dal personale di servizio. Se si perde l'olio, deve anche contattare loro per affrontare.

(7) Per il smaltimento del radiatore, si prega di rispettare le disposizioni pertinenti dell'olio lavorato.

(8) Quando si utilizza il radiatore deve essere posizionato su un piano liscio, non è possibile girare o inclinare l'apparecchio durante l'uso.

(9) Non mettere vestiti e asciugamani e altri oggetti direttamente sul radiatore per riscaldamento.

(10) Dopo l'uso o quando non è custodito, spegnerlo e scollegarlo. Vietato tirare e inserire la spina direttamente per spegnere e avviare l'apparecchio.

(11) Pulire il radiatore, spegnerlo e scollegarlo e lasciare raffreddare il corpo prima di effettuare la pulizia.

(12) Quando il radiatore funziona, non lasciare che il cavo di alimentazione entri in contatto con il corpo.

(13) Nelle circostanze insolite come il mancato funzionamento del radiatore, spegnere immediatamente il radiatore e inviarlo al punto di riparazione designato più vicino per un'ispezione professionale, la riparazione e le parti di ricambio non possono essere smontate.

(14) Non utilizzare i radiatori elettrici e altri apparecchi con la stessa presa o nello stesso circuito per evitare di causare un sovraccarico del circuito di carico eccessivo o addirittura provocare un incendio.

(15) È vietato l'uso di una prolunga.

(16) È vietato l'uso del programma di accensione automatica, del timer o di qualsiasi altro dispositivo per utilizzare il radiatore.

(17) Non mettere mani, bastoni e altri oggetti inseriti nelle aperture del radiatore per evitare incidenti.

(18) Quando utilizzi il riscaldatore, per evitare ustioni non lasciare la pelle nuda in contatto con la superficie del riscaldamento elettrico. Assicurati di utilizzare il pannello del display come la maniglia quando muovi il riscaldatore.

(19) È vietato mettere asciugamani, vestiti, lenzuola, biancheria da letto, tende e altri materiali combustibili che distanziano entro 1 metro dal radiatore. Gli oggetti devono essere tenuti lontani per evitare la deformazione termica o lo scolorimento di mobili e di altri oggetti.

(20) Non deve essere messo al riparo con l'oggetto sospeso instabile sopra dell'apparecchio con la distanza entro 1 metro.

- (21) Quando si utilizza il radiatore, si deve dare supervisione sul bambino. Non lasciare che il bambino si senta libero di toccare il radiatore per evitare danni.
- (22) Quando si utilizza il radiatore, non aprire o chiudere frequentemente porte e finestre, il che influirà sull'effetto del riscaldamento.
- (23) Non utilizzare il radiatore all'aperto.
- (24) Conservare il manuale del prodotto, non scartarlo.

## V. Schema



Figura 4 Schemat

## VI. I principali parametri tecnici

Mod. prodotto	Nr. Alette	Tensione nominale (V)	Frequenza (Hz)	Nominale (W)	Nota
HD986-B7	7	220-240	50/60	1370-1630	
HD986-B9	9	220-240	50/60	1830-2180	
HD986-B11	11	220-240	50/60	2290-2720	

## Ambiente

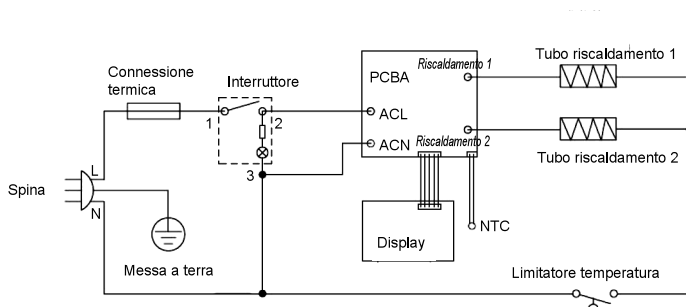

### NOTA:

Questo prodotto non deve essere smaltito con i rifiuti domestici. Si prega di riciclare dove esistono le apposite strutture. Per informazioni sul riciclaggio, rivolgersi alle autorità locali.

**Information requirement for the electric local space heaters**

Model identifier(s): HD986-B7					
Item	Symbol	Value	Unit	Item	Unit
<b>Heat output</b>			<b>Type of heat input, for electric storage local space heaters only (select one)</b>		
Nominal heat output	Pnom	1.37-1.63	kW	manual heat charge control, with integrated thermostat	No
Minimum heat output (indicative)	Pmin	0.60	kW	manual heat charge control with room and/or outdoor temperature feedback	No
Maximum continuous heat output	Pmax,c	1.63	kW	electronic heat charge control with room and/or outdoor temperature feedback	No
<b>Auxiliary electricity consumption</b>			fan assisted heat output		
At nominal heat output	elmax	N/A	kW	<b>Type of heat output/room temperature control (select one)</b>	
At minimum heat output	elmin	N/A	kW	single stage heat output and no room temperature control	No
In standby mode	elSB	N/A	kW	Two or more manual stages, no room temperature control	No
				with mechanic thermostat room temperature control	No
				with electronic room temperature control	Yes
				electronic room temperature control plus day timer	No
				electronic room temperature control plus week timer	No
			<b>Other control options (multiple selections possible)</b>		
				room temperature control, with presence detection	No
				room temperature control, with open window detection	No
				with distance control option	No
				with adaptive start control	No
				with working time limitation	No
				with black bulb sensor	No
Contact details					

**Information requirement for the electric local space heaters**

Model identifier(s): HD986-B9					
Item	Symbol	Value	Unit	Item	Unit
<b>Heat output</b>			<b>Type of heat input, for electric storage local space heaters only (select one)</b>		
Nominal heat output	Pnom	1.83-2.18	kW	manual heat charge control, with integrated thermostat	No
Minimum heat output (indicative)	Pmin	0.80	kW	manual heat charge control with room and/or outdoor temperature feedback	No
Maximum continuous heat output	Pmax,c	2.18	kW	electronic heat charge control with room and/or outdoor temperature feedback	No
<b>Auxiliary electricity consumption</b>			fan assisted heat output		
At nominal heat output	elmax	N/A	kW	<b>Type of heat output/room temperature control (select one)</b>	
At minimum heat output	elmin	N/A	kW	single stage heat output and no room temperature control	No
In standby mode	elSB	N/A	kW	Two or more manual stages, no room temperature control	No
				with mechanic thermostat room temperature control	No
				with electronic room temperature control	Yes
				electronic room temperature control plus day timer	No
				electronic room temperature control plus week timer	No
			<b>Other control options (multiple selections possible)</b>		
				room temperature control, with presence detection	No
				room temperature control, with open window detection	No
				with distance control option	No
				with adaptive start control	No
				with working time limitation	No
				with black bulb sensor	No
Contact details					

**Information requirement for the electric local space heaters**

Model identifier(s): HD986-B11					
Item	Symbol	Value	Unit	Item	Unit
<b>Heat output</b>			<b>Type of heat input, for electric storage local space heaters only (select one)</b>		
Nominal heat output	Pnom	2.29-2.72	kW	manual heat charge control, with integrated thermostat	No
Minimum heat output (indicative)	Pmin	1.00	kW	manual heat charge control with room and/or outdoor temperature feedback	No
Maximum continuous heat output	Pmax,c	2.72	kW	electronic heat charge control with room and/or outdoor temperature feedback	No
<b>Auxiliary electricity consumption</b>			fan assisted heat output		
At nominal heat output	elmax	N/A	kW	<b>Type of heat output/room temperature control (select one)</b>	
At minimum heat output	elmin	N/A	kW	single stage heat output and no room temperature control	No
In standby mode	elSB	N/A	kW	Two or more manual stages, no room temperature control	No
				with mechanic thermostat room temperature control	No
				with electronic room temperature control	Yes
				electronic room temperature control plus day timer	No
				electronic room temperature control plus week timer	No
			<b>Other control options (multiple selections possible)</b>		
				room temperature control, with presence detection	No
				room temperature control, with open window detection	No
				with distance control option	No
				with adaptive start control	No
				with working time limitation	No
				with black bulb sensor	No
Contact details					

**UK**

If you have any questions, please contact our customer care center.

Our contact details are below:



0044-800-240-4004



enquiries@mhstar.co.uk

**IMPORTER ADDRESS:**

MH STAR UK LTD  
Unit 27, Perivale Park,  
Horsenden lane South  
Perivale, UB6 7RH  
MADE IN CHINA

**FR**

Si vous avez la moindre question, veuillez contacter notre centre d'assistance à la clientèle.

Nos coordonnées sont les suivantes:



0033-1-84166106



aosom@mhfrance.fr

**Importé par:**

MH France  
2, rue Maurice Hartmann  
92130 Issy-les-Moulineaux  
France  
Fabriqué en Chine

**DE**

Wenn Sie Fragen haben, wenden Sie sich bitte an unser Kundendienstzentrum.

Unsere Kontaktdaten stehen unten:



0049-0(40)-88307530



service@aosom.de

**ADRESSE DES IMPORTEURE:**

MH Handel GmbH  
Wendenstraße 309  
D-20537 Hamburg  
Germany  
IN CHINA HERGESTELLT

**ES**

Si tiene alguna pregunta, comuníquese con nuestro Centro de Atención al Cliente.

Nuestros datos de contacto son los siguientes:



0034-931294512



atencioncliente@aosom.es

**IMPORTADOR:**

SPANISH AOSOM, S.L.  
C/ ROC GROS, N° 15. 08550, ELS HOSTALETS DE  
BALENYÀ, SPAIN.  
B66295775  
WWW.AOSOM.ES  
ATENCIONCLIENTE@AOSOM.ES  
TEL: 931294512  
HECHO EN CHINA

**PT**

Se tiver alguma dúvida, por favor contacte o nosso Centro de Atendimento ao Cliente.

Os nossos dados de contacto são os seguintes:



0034-931294512



atencioncliente@aosom.es

**IMPORTADOR:**

SPANISH AOSOM, S.L  
C.ROC GROS N.15, 08550. ELS HOSTALETS DE BALENYÀ  
TEL: 931294512 (SEG-SEX DAS 7:30H ÀS 16:30H)  
INFO@AOSOM.PT  
WWW.AOSOM.PT

**IT**

In caso di dubbio, si prega di contattare il nostro centro assistenza clienti.

I nostri dettagli di contatto sono di seguito:



0039-0249471447



clienti@aosom.it

**IMPORTATO DA:**

AOSOM Italy srl  
Centro Direzionale Milanofiori  
Strada 1 Palazzo F1  
20057 Assago (MI)  
P.I.: 08567220960  
FATTO IN CINA

