

Outsunny

IN221100549V01_UK_DE

84A-265V70

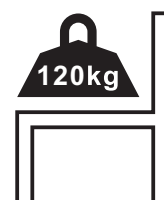
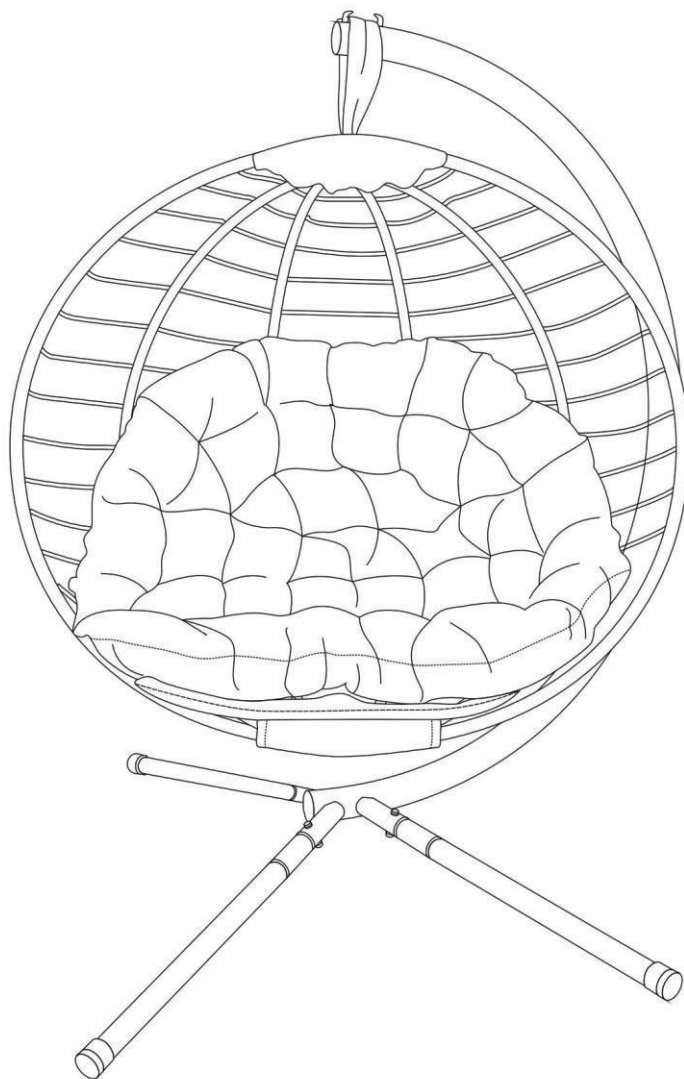

EN_IMPORTANT, RETAIN FOR FUTURE REFERENCE: READ CAREFULLY.

FR_IMPORTANT: A LIRE ATTENTIVEMENT ET À CONSERVER POUR CONSULTATION ULTÉRIEURE.

ES_IMPORTANTE, LEA Y GUARDE PARA FUTURAS REFERENCIAS.

PT_IMPORTANTE, RETER PARA REFERÊNCIA FUTURA: LEIA ATENTAMENTE.

DE_WICHTIG! SORGFÄLTIG LESEN UND FÜR SPÄTER NACHSCHLAGEN AUFBEWAHREN.

IT_IMPORTANTE! CONSERVARE IL PRESENTE MANUALE PER FUTURO RIFERIMENTO E LEGGERLO ATTENTAMENTE.

EN

Dear customer,

Thank you for purchasing this product. So that your appliance serves you well, please read all the instructions in this user's manual. If you have any questions, please contact our customer care center, Our contact details are below:

FR

Cher client,

Nous vous remercions d'avoir acheté ce produit. Afin que vous puissiez profiter pleinement de votre appareil, veuillez lire toutes les instructions de ce manuel d'utilisation. Si vous avez la moindre question, veuillez contacter notre centre d'assistance à la clientèle, Nos coordonnées sont les suivantes:

DE

Sehr geehrter Kunde,

Vielen Dank, dass Sie dieses Produkt erworben haben. Damit Ihr Gerät Ihnen gute Dienste leistet, lesen Sie bitte alle Hinweise in diesem Benutzerhandbuch. Wenn Sie Fragen haben, wenden Sie sich bitte an unser Kundendienstzentrum, Unsere Kontaktdaten stehen unten:

ES

Queridos clientes,

Gracias por comprar este producto. Para que su electrodoméstico le sirva mejor, lea todas las instrucciones de este manual del usuario. Si tiene alguna pregunta, comuníquese con nuestro Centro de Atención al Cliente, Nuestros datos de contacto son los siguientes:

PT



Caros clientes,

Obrigado por adquirir este produto. Para que o seu aparelho o sirva melhor, leia todas as instruções deste manual do utilizador. Se tiver alguma dúvida, por favor contacte o nosso Centro de Atendimento ao Cliente, Os nossos dados de contacto são os seguintes:

IT

Caro Cliente,

Grazie per aver acquistato questo prodotto. Per servirti meglio con questo apparecchio ti prego di leggere tutte le istruzioni in presente manuale utente. In caso di dubbio, si prega di contattare il nostro centro assistenza clienti, I nostri dettagli di contatto sono di seguito:

Country	 Phone	 Email
US	001-877-644-9366	customerservice@aosom.com
CA	416-792-6088	customerservice@aosom.ca
UK	0044-800-240-4004	enquiries@mhstar.co.uk
DE	0049-0(40)-88307530	service@aosom.de
FR	0033-1-84166106	aosom@mhfrance.fr
ES	0034-931294512	atencioncliente@aosom.es
PT	0034-931294512	info@aosom.pt
IT	0039-0249471447	clienti@aosom.it

IMPORTANT, RETAIN FOR FUTURE REFERENCE: READ CAREFULLY.

Only for domestic use

Use tips:

- *Put the chair stably on a flat floor.
- *Mount the garden chairs in the shelter of the weather.
- *Stay away from open flames.
- *Don't hang anything in the structure.
- *Avoid the overload at the anchors/structure.
- *It is advised that don't stay on the chairs when there is a storm.
- *Do not use in adverse weather condition and cover furniture when not in use.

Precautions before assembly:

- *Prepare a clean and dry mounting area.
- *Verify that the product is not damaged.
- *Check that none of the pieces are missing.

Maintenance:

- *Clean with a soft fabric.
- *Regularly remove leaves and / or water collected on the canvas.
- *Check the chair regularly.

Storage conditions:

- *The fabric should be stored completely dry, in a clean and dry place to avoid the risks of mold.

Maintenance:

- *Don't use this product if the seat cloths, cloth cushion or tarpaulins are ageing, and contact our customer service.

Caution with the risks of pinching or cuts during assembly.

The manufacturer declines all responsibility in case of damages due to a bad installation or due to weather.

WICHTIG! SORGFÄLTIG LESEN UND FÜR SPÄTER NACHSCHLAGEN AUFBEWAHREN.

Nur für den häuslichen Gebrauch bestimmt

Nutzungshinweise:

- * Optimale Leistung bitte auf eine ebene Fläche stellen.
- * Installieren Sie den Stuhl unter der Markise.
- * Von offenen Flammen fernhalten.
- * Vermeiden Sie jegliche hängenden Materialien an den Möbeln.
- * Bitte überschreiten Sie nicht die maximalen Gewichtskapazitäten.
- * Es wird empfohlen, die Schaukel bei schlechten Wetterbedingungen nicht zu benutzen.
- * Verwendung nicht bei schlechtem Wetter und decken Sie die Möbel ab, wenn sie nicht in Verwendung sind.

Vorsichtsmaßnahmen vor der Montage:

- * Bitte bereiten Sie einen sauberen und trockenen Montagebereich vor.
- * Stellen Sie sicher, dass das Produkt nicht beschädigt ist.
- * Vergewissern Sie sich, dass keines der Zubehöerteile fehlt.

Instandhaltung:

- * Bitte reinigen Sie die Schaukel nur mit einem weichen Tuch.
- * Bitte entfernen Sie regelmäßig alle Blätter und / oder Wasser, die sich auf dem Stoff angesammelt haben.
- * Überprüfen Sie die Gartenstühle regelmässig.

Lagerung:

- * Bei Nichtverwendung sollten die Möbel mit einer geeigneten Möbelabdeckung abgedeckt werden.

Wartung:

* Verwenden Sie dieses Produkt nicht, wenn die Sitztücher, das Stoffkissen oder die Planen gealtert sind, und wenden Sie sich an unseren Kundendienst.

Vorsicht vor Quetsch- und Schnittgefahr bei der Montage.

Der Hersteller lehnt jede Haftung für Schäden ab, die durch unsachgemäße Installation oder Witterungseinflüsse verursacht wurden.

PARTS

EN_Upper Bow*1
DE_Oberer Bügel*1

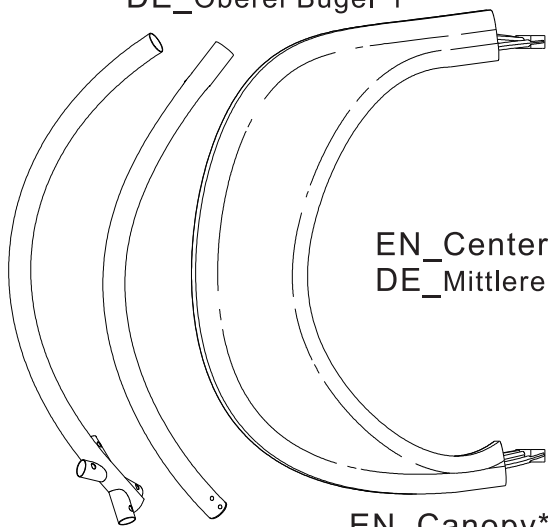

EN_Center Strap*1
DE_Mittlerer Gurt*1

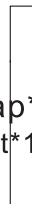

EN_Feet*4
DE_Füße*4



Feet (4)

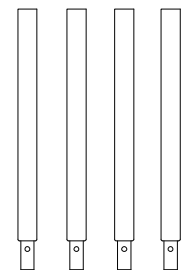

EN_Legs*4
DE_Beine*4

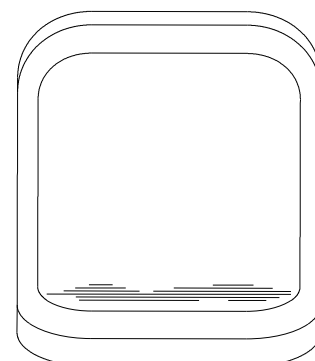

EN_Pillow*1
DE_Kissen*1

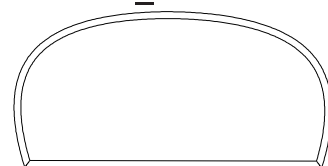

EN_Base Pad*1
DE_Basispolster*1

EN_Lower Bow*1
DE_Unterer Bügel*1

EN_Canopy*1
DE_Haube*1

HARDWARE

EN_Big Nut*6
DE_Große Mutter*6



EN_Small Nut*4
DE_Kleine Mutter*4

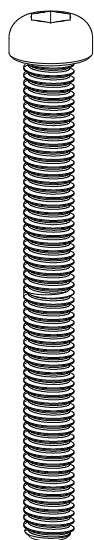

EN_Long Bolt*2
DE_Lange Schraube*2



EN_Medium Bolt*4
DE_Mittlere Schraube*4

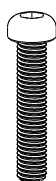

EN_Small Bolt*4
DE_Kleine Schraube*4

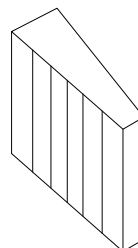

EN_Shim*4
DE_Unterlegscheibe*4

EN_TOP DE_OBEN

EN_Insert Long Bolts with Nuts
DE_LANGE SCHRAUBEN mit MUTTERN einsetzen

1

EN_Upper Bow
DE_Oberer Bügel

EN_Upper Bow
DE_Oberer Bügel

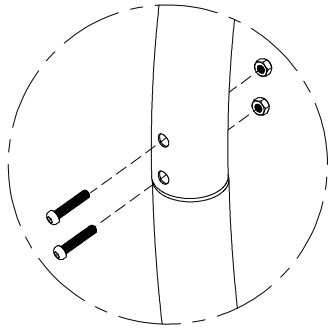

EN_Lower Bow
DE_Unterer Bügel

EN_Lower Bow
DE_Unterer Bügel

2

EN_Insert Medium Bolts with Nuts
DE_MITTLERE SCHRAUBEN mit MUTTER einsetzen

EN_Lower Bow
DE_Unterer Bügel

Leg

EN_Leg
DE_Bein

Foot

Leg

Leg

Leg

EN_Foot
DE_Fuß

Leg

Leg

Foot

3

EN_Insert Feet onto Legs
DE_FÜSSE auf die BEINE stecken

EN_Leg
DE_Bein

Foot

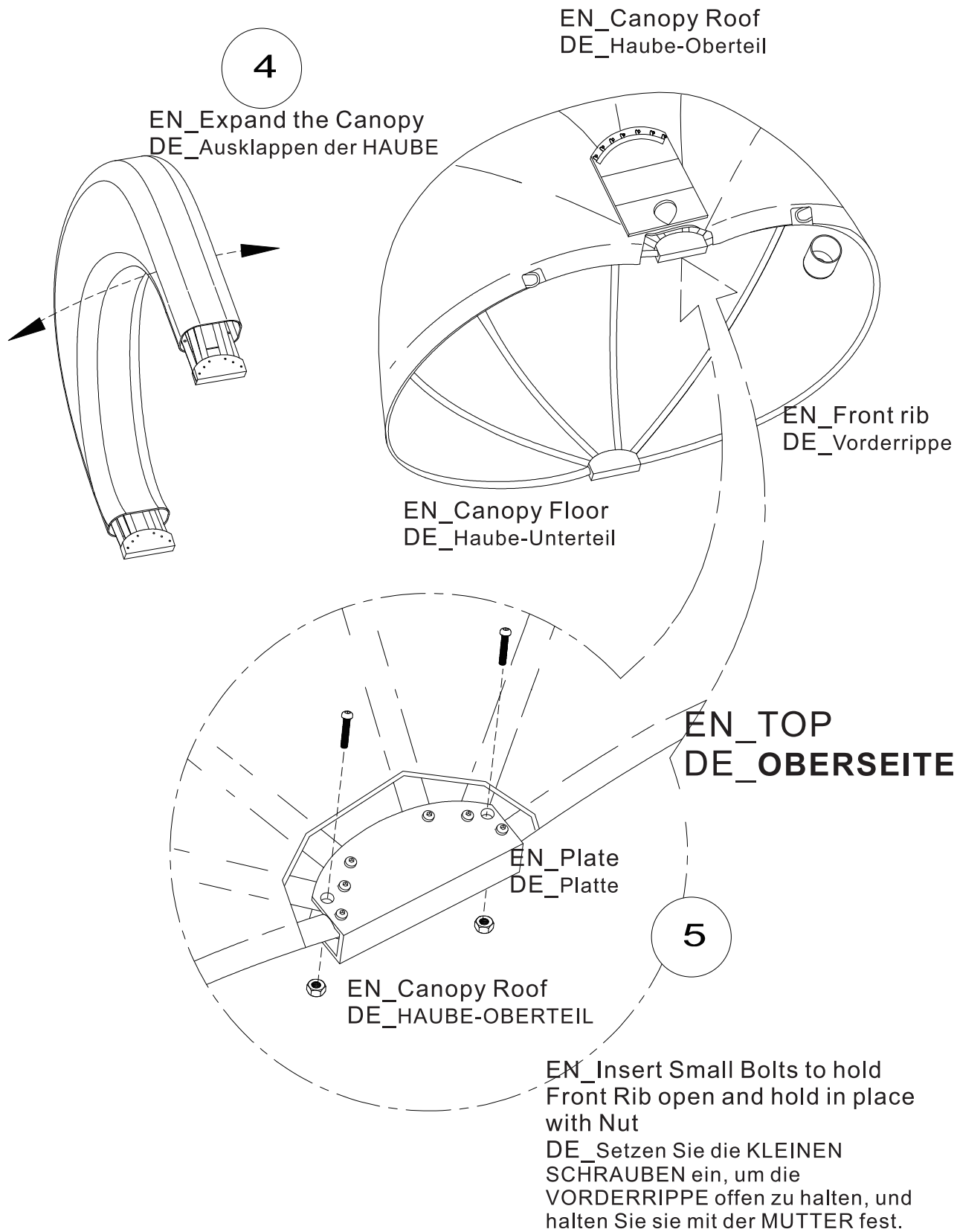

6

EN_Expand the Canopy
DE_Ausklappen der HAUBE

EN_Canopy Roof
DE_Haube-Oberteil

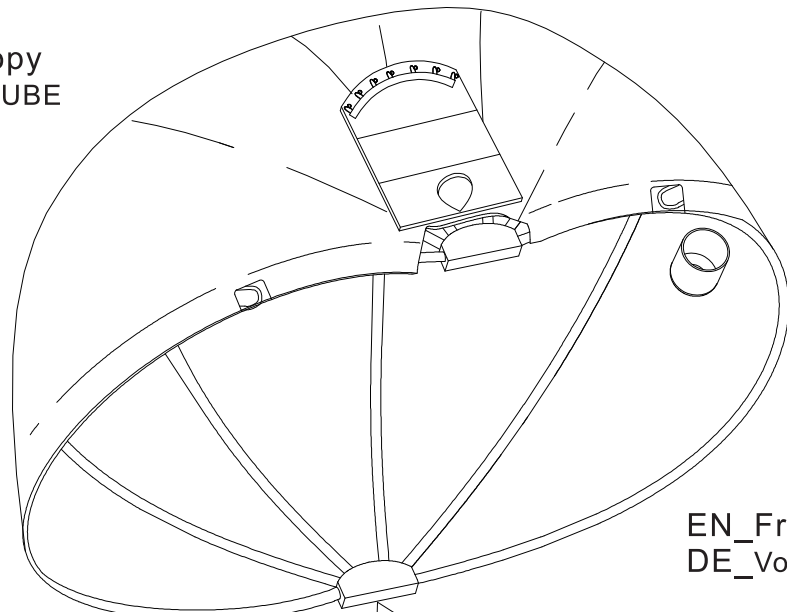

EN_Front rib
DE_Vorderrippe

EN_BOTTOM
DE_UNTERSEITE

EN_Canopy Floor
DE_Haube-Unterteil

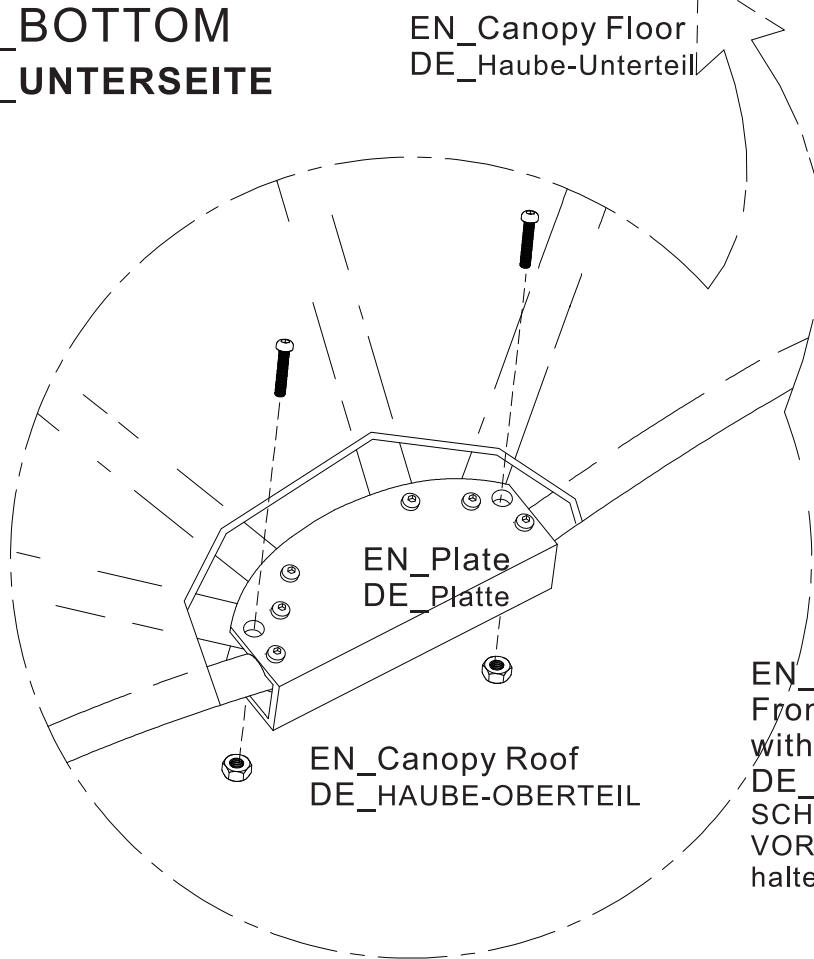

7

EN_Insert Small Bolts to hold
Front Rib open and hold in place
with Nut
DE_Setzen Sie die KLEINEN
SCHRAUBEN ein, um die
VORDERRIPPE offen zu halten, und
halten Sie sie mit der MUTTER fest.

EN_Canopy Roof
DE_Haube-Oberteil

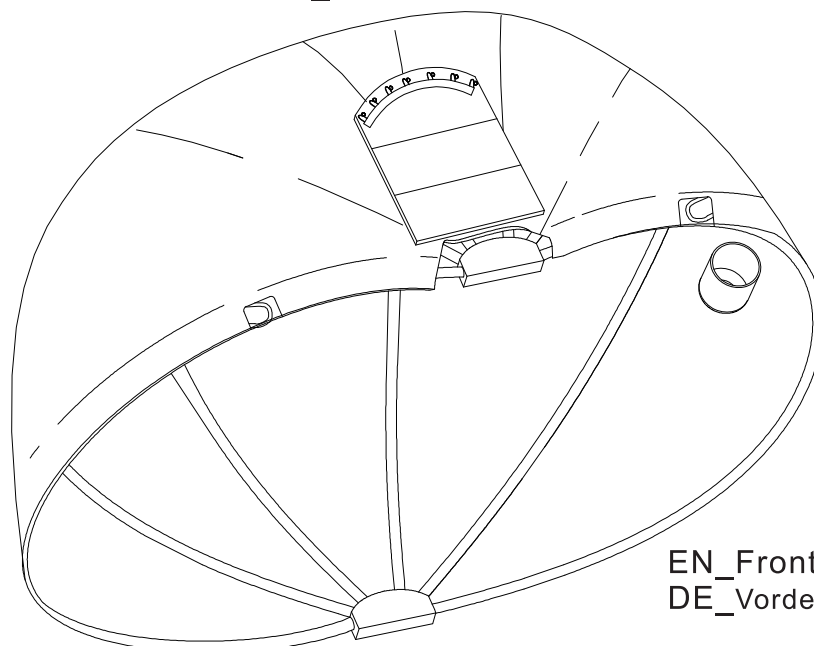

EN_Front rib
DE_Vorderrippe

EN_Canopy Floor
DE_Haube-Unterteil

EN_TOP DE_OBERSEITE

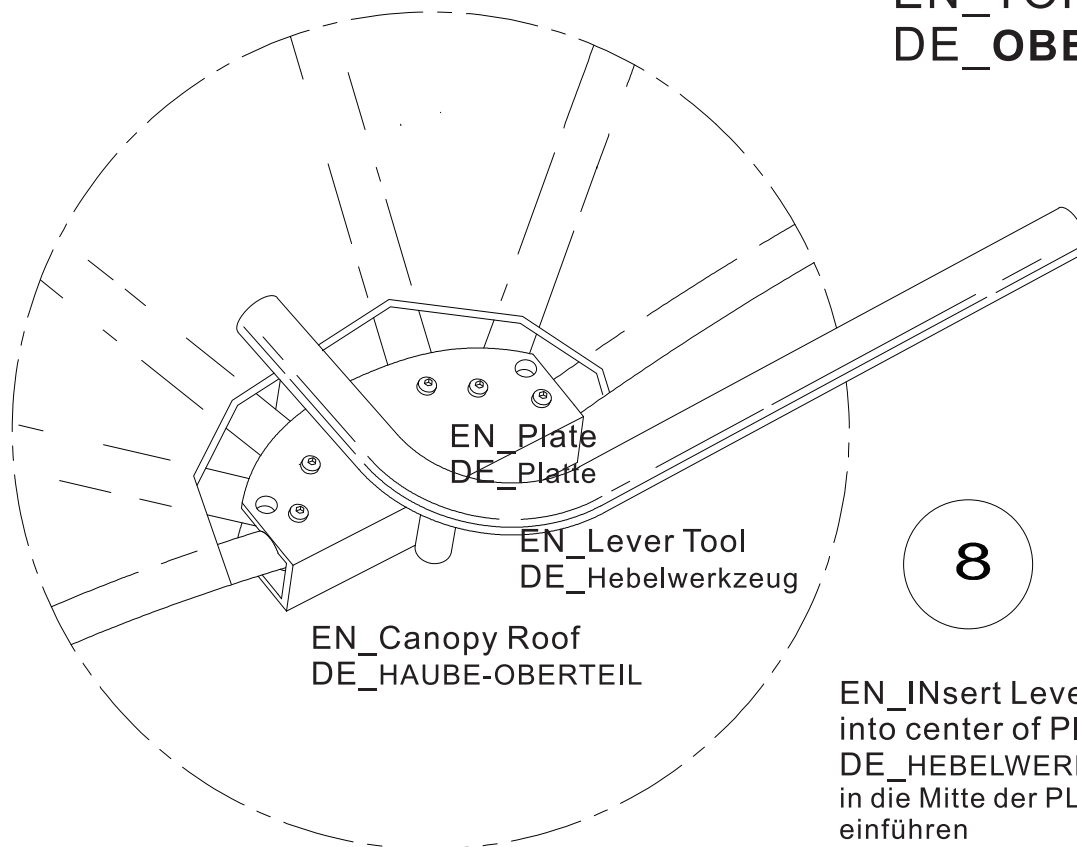

EN_Plate
DE_Platte

EN_Lever Tool
DE_Hebelwerkzeug

EN_Canopy Roof
DE_HAUBE-OBerteil

8

EN_INSERT Lever Tool
into center of Plate
DE_HEBELWERKZEUG
in die Mitte der PLATTE
einführen

EN_Grasp Lever Tool and First Rib
DE_HEBELWERKZEUG und VORDERRIPPE fassen

9

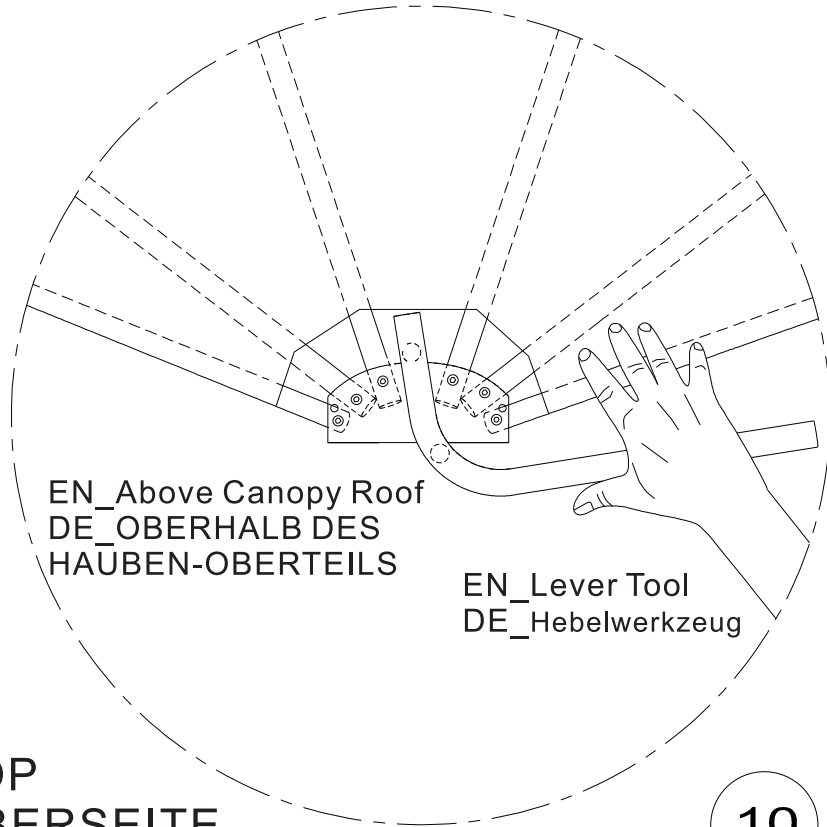

EN_TOP
DE_OBERSEITE

10

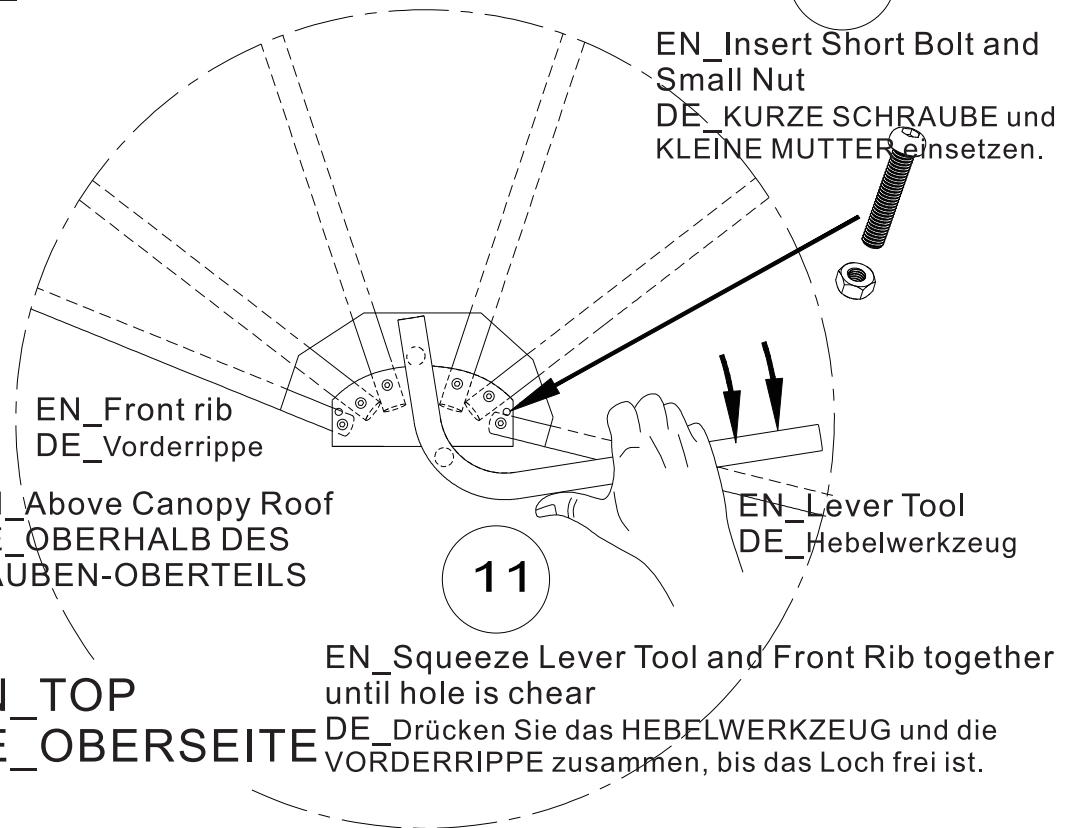

11

EN_TOP
DE_OBERSEITE

EN_Squeeze Lever Tool and Front Rib together until hole is clear
DE_Drücken Sie das HEBELWERKZEUG und die VORDERRIPPE zusammen, bis das Loch frei ist.

EN_Grasp Lever Tool and First Rib
 DE_HEBELWERKZEUG und VORDERRIPPE fassen.

12

EN_TOP
 DE_OBERSEITE

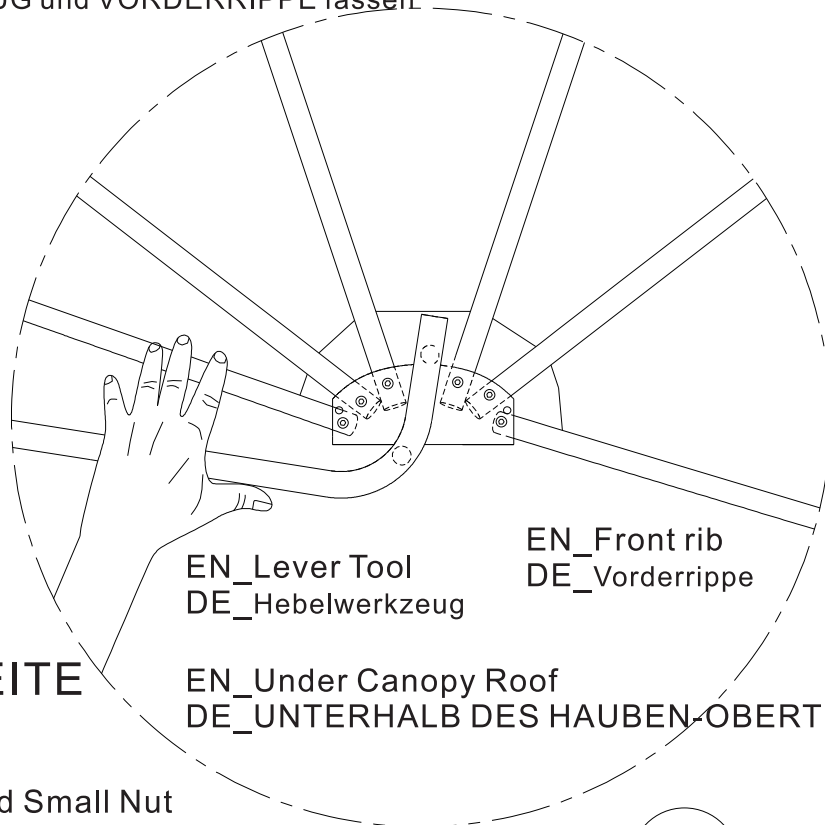

EN_Insert Short Bolt and Small Nut
 DE_KURZE SCHRAUBE und KLEINE
 MUTTER einsetzen.

13

14

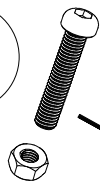

EN_Squeeze Lever Tool and Front
 Rib together until hole is clear
 DE_Drücken Sie das HEBELWERKZEUG
 und die VORDERRIPPE zusammen, bis
 das Loch frei ist.

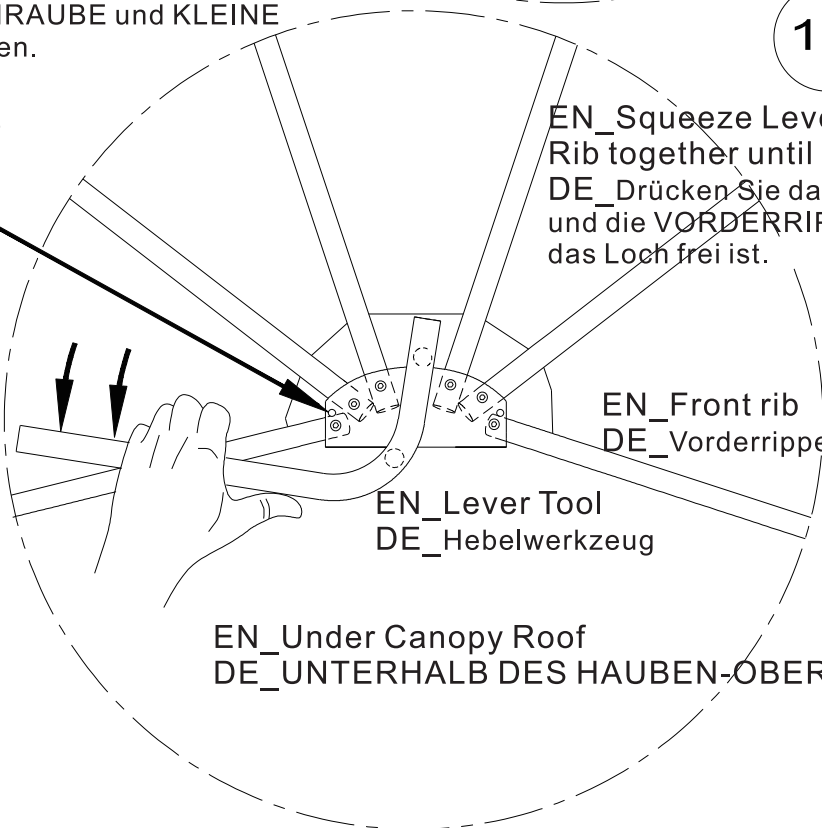

15

EN_Insert Shim between First Rib and Long Bolt(optional)
DE_UNTERLEGSCHIEBE zwischen VÖRDERRIPPE und LANGER SCHRAUBE einfügen (optional)

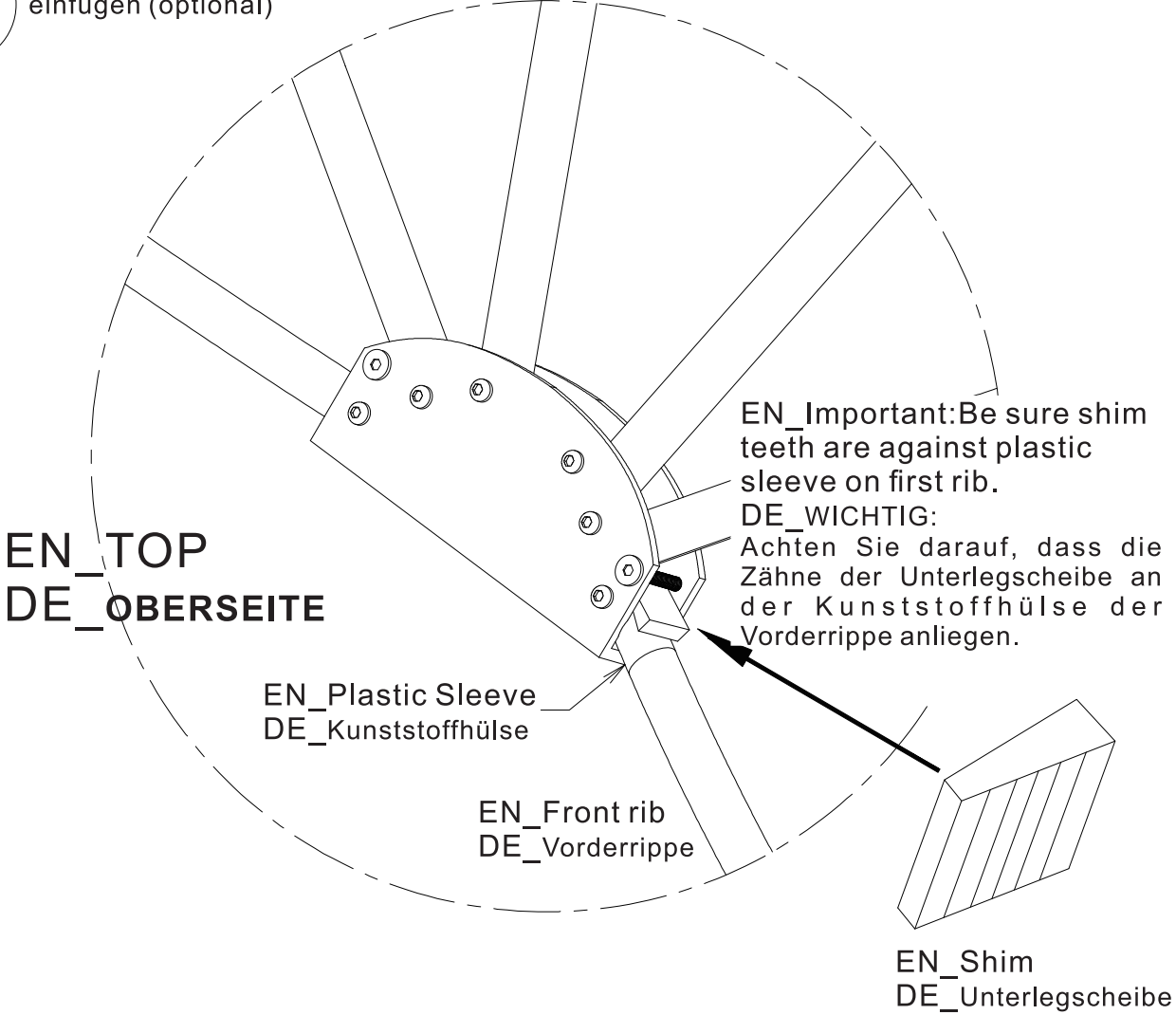

EN_Pull short end through long end
 DE_Kurzes Ende durch langes Ende ziehen.

16

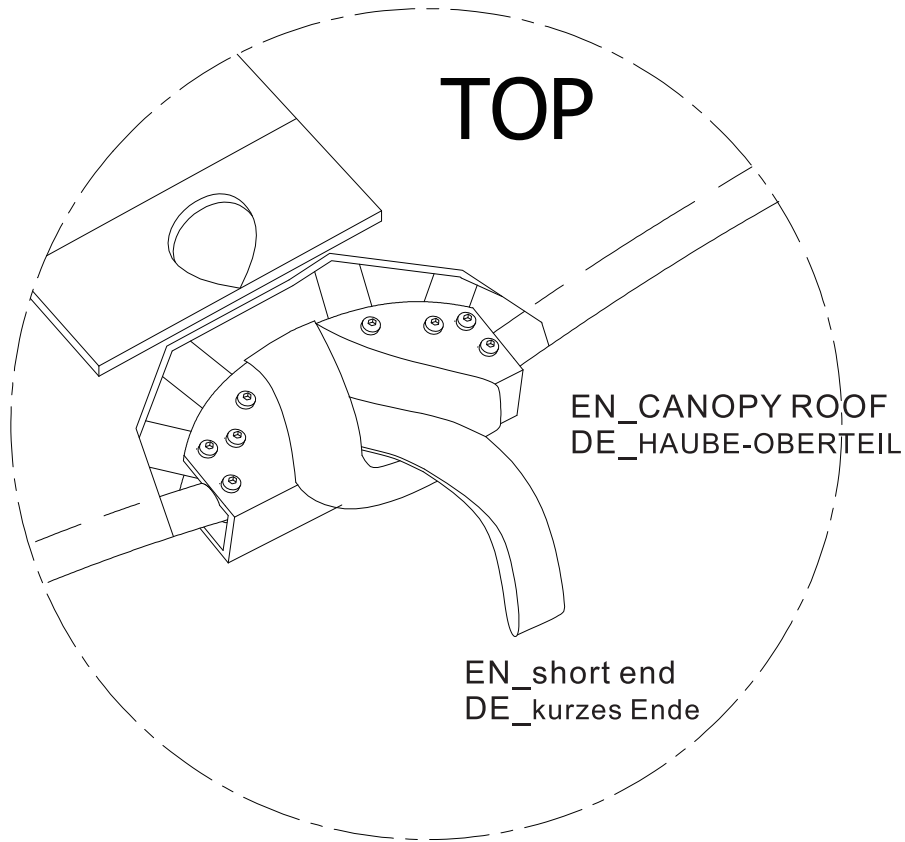

EN_hooks
 DE_Haken

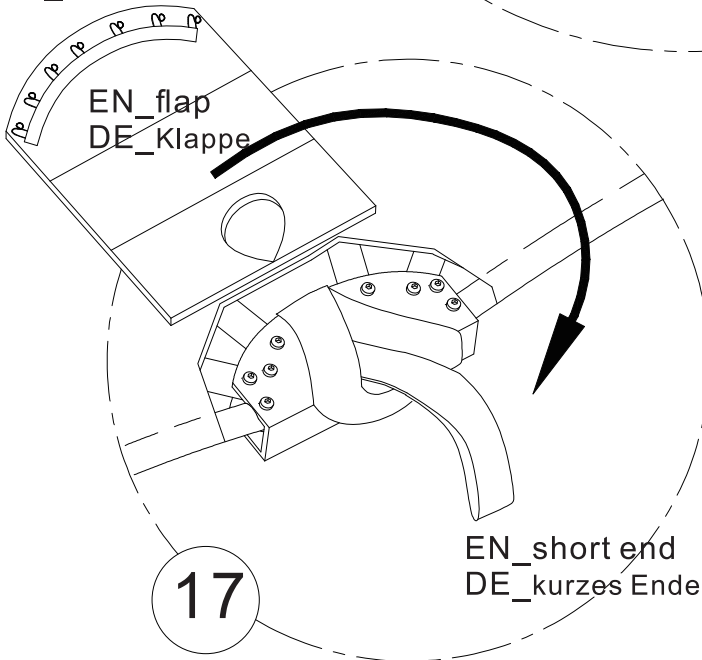

EN_Pull Flap over short end
 DE_KLAPPE über das kurze
 Ende ziehen

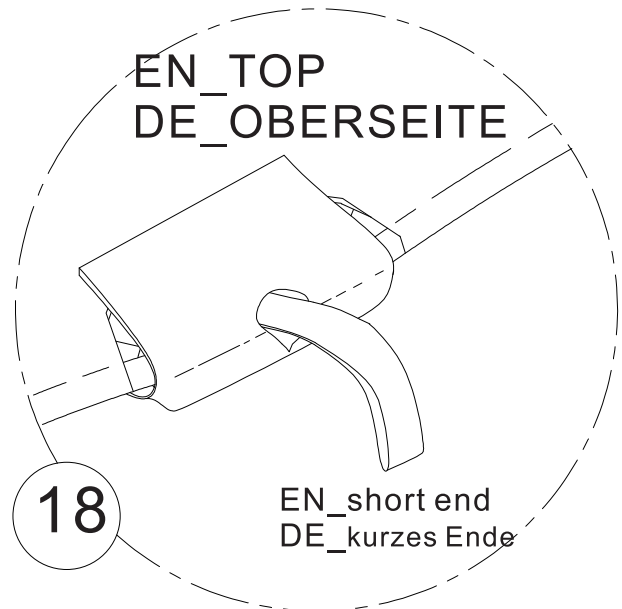

EN_Thread short end through Flap and
 affix Hooks to Small Rings under canopy
 DE_Fädeln Sie das kurze Ende durch die
 Klappe und befestigen Sie die HAKEN an den
 KLEINEN RINGEN unter der Haube

EN_Canopy Roof
DE_MONTAGE (Forts.)
Haube-Oberteil

19

EN_Position TOP BOW near Center Strap
DE_OBERER BOGEN in die Nähe des
MITTLEREN GURTES positionieren

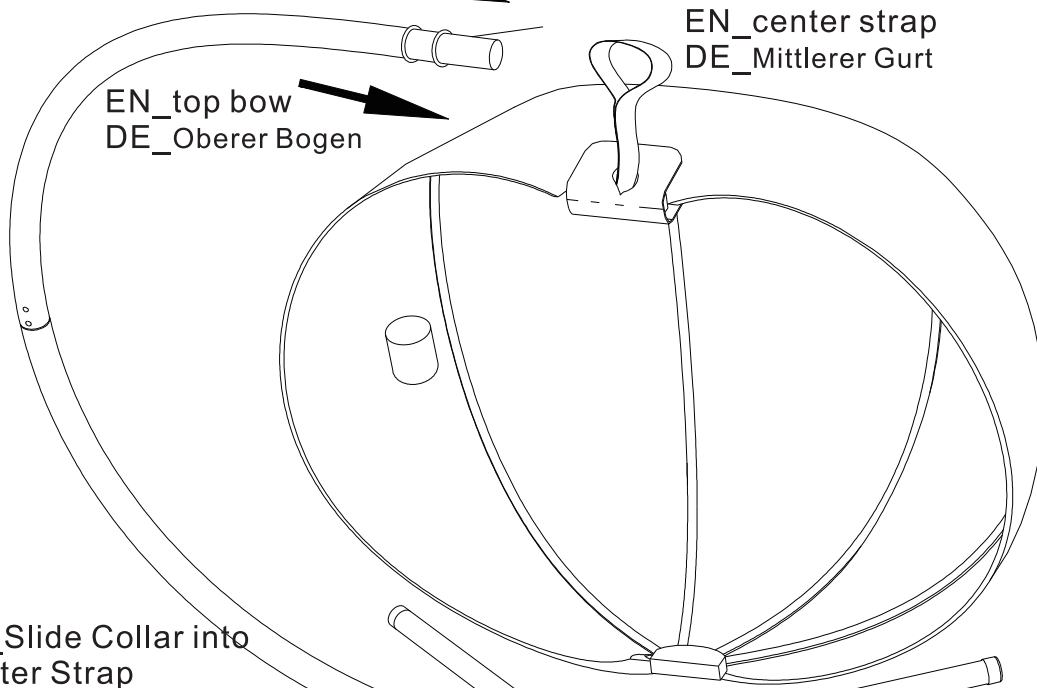

EN_Slide Collar into
Center Strap
DE_KRAGEN in den
MITTLEREN GURT schieben

20

EN_Be sure Center Strap
is under Collar tabs
DE_Achten Sie darauf, dass
der MITTLERE GURT unter
den Laschen des KRAGENS
liegt.

21

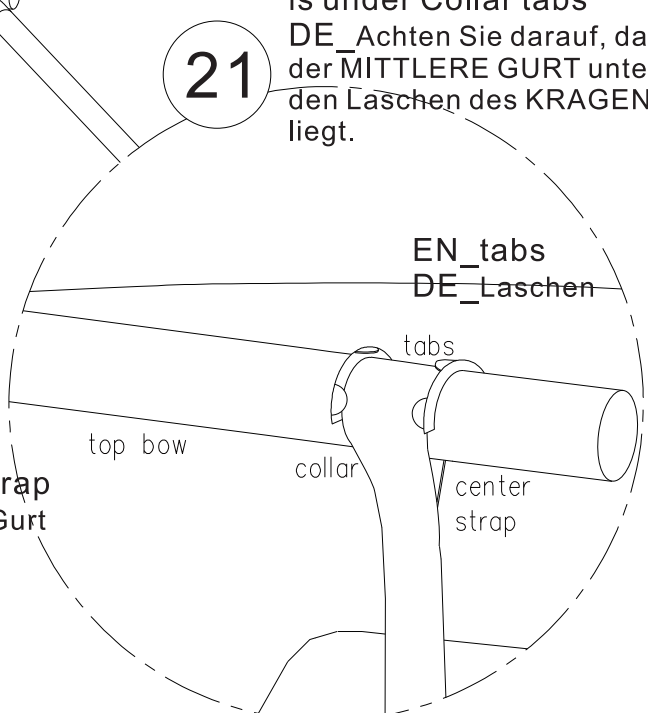
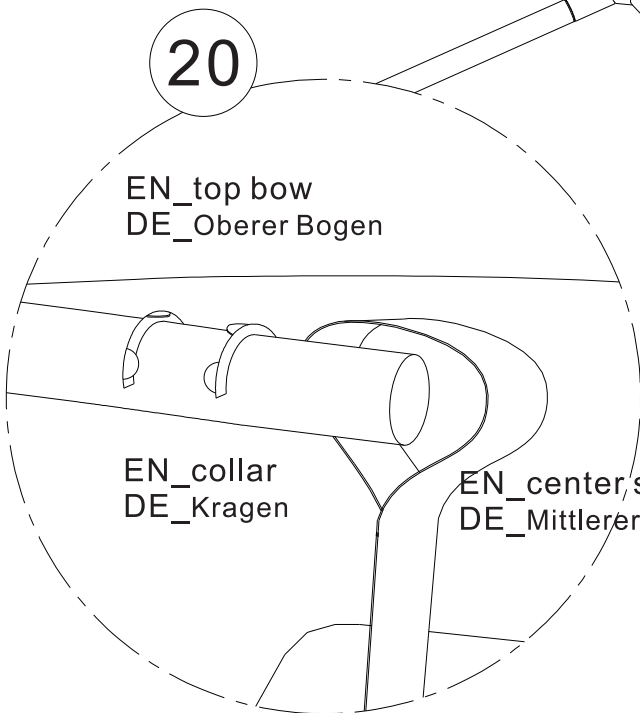

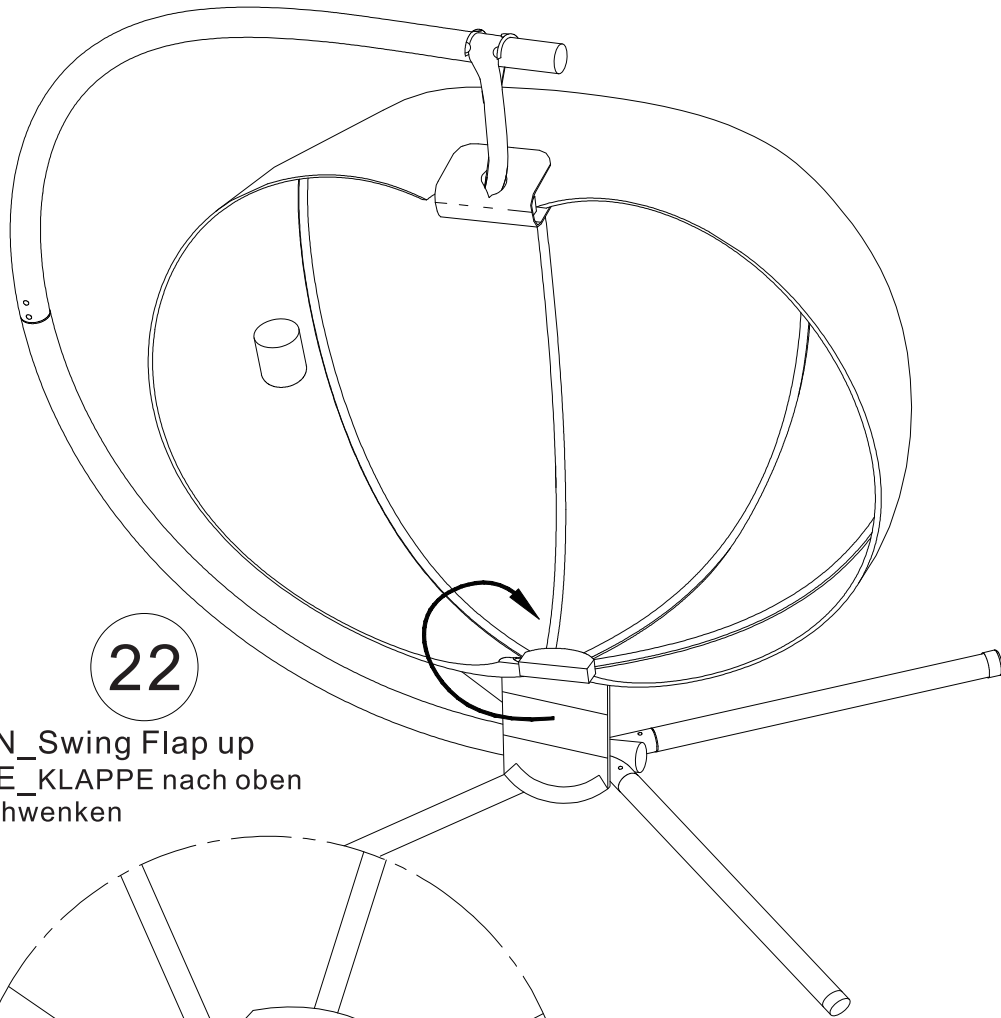

22

EN_Swing Flap up
DE_KLAPPE nach oben
schwenken

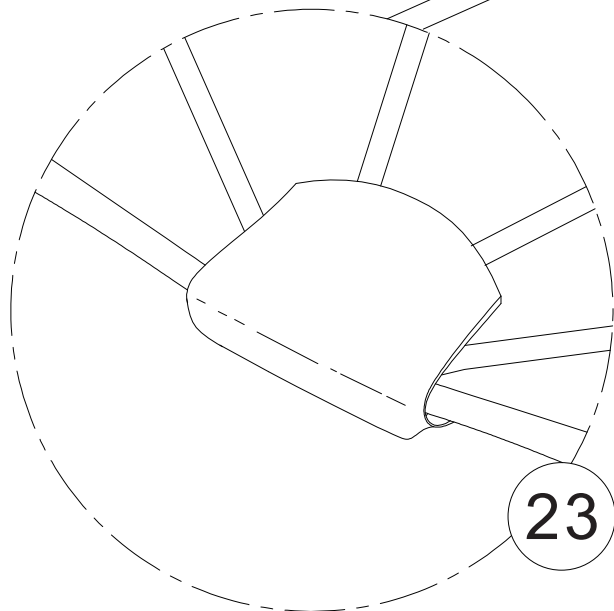

23

EN_BOTTOM
DE_UNTERSEITE

EN_Secure Flap onto Velcro
DE_KLAPPE am
KLETTVERSCHLUSS befestigen

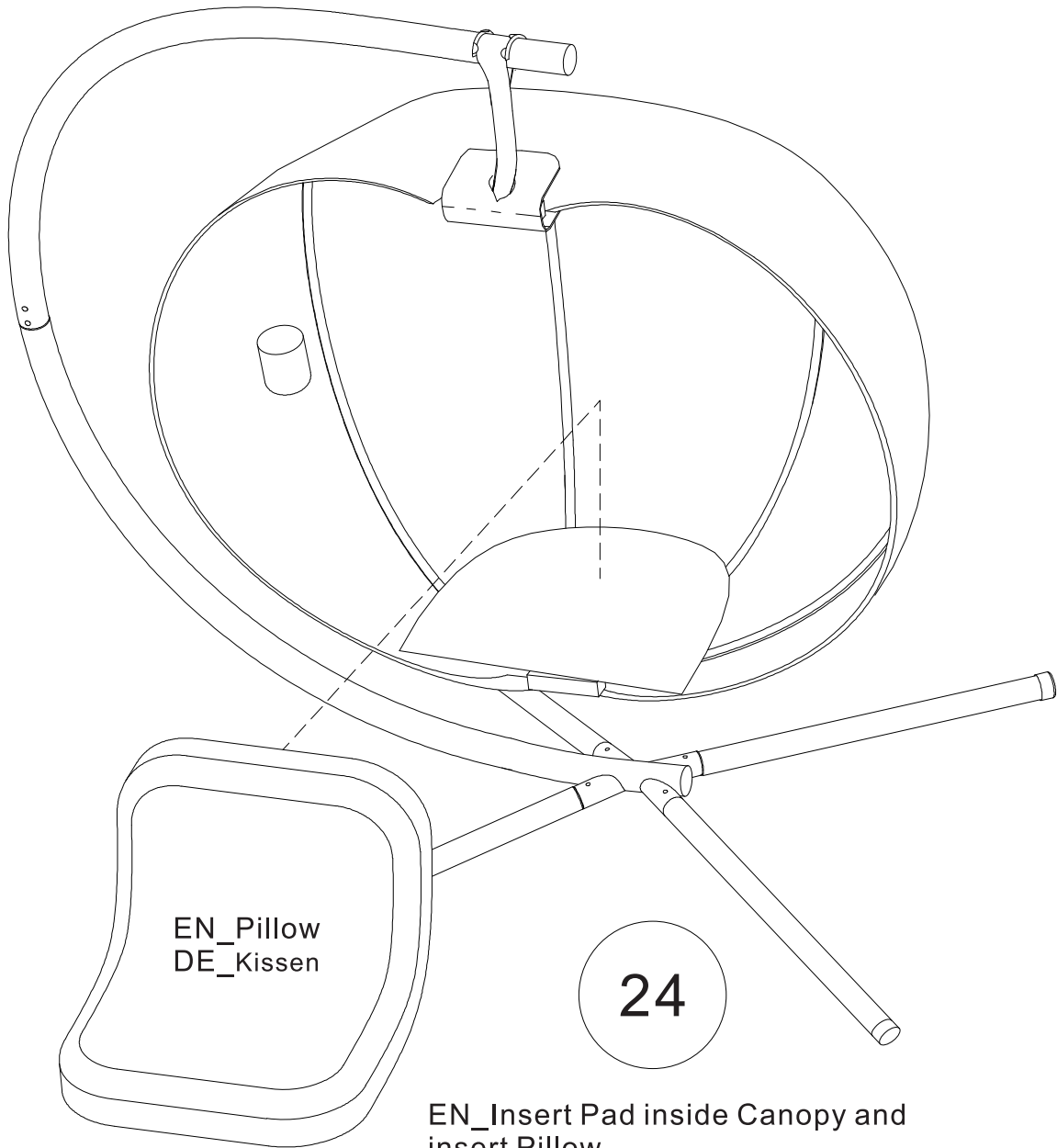

EN_Pillow
DE_Kissen

24

EN_Insert Pad inside Canopy and
insert Pillow
DE_UNTERLAGE in die HAUBE
einlegen und das KISSEN einsetzen.

US

Imported by Aosom LLC
 27150 SW Kinsman Rd Wilsonville, OR 97070 USA
 MADE IN CHINA

CA

Imported by Aosom Canada Inc.
 7270 Woodbine Avenue, Unit 307, Markham, Ontario Canada
 L3R 4B9
 MADE IN CHINA

Importé par Aosom Canada Inc.
 7270 Woodbine Avenue, unité 307, Markham, Ontario Canada
 L3R 4B9
 Fabriqué en Chine

UK

IMPORTER ADDRESS:
 MH STAR UK LTD
 Unit 27, Perivale Park,
 Horsenden lane South
 Perivale, UB6 7RH
 MADE IN CHINA

FR

ADRESSE D'IMPORTATION:
 MH FRANCE
 2 Rue Maurice Hartmann
 92130 Issy Les Moulineaux
 France
 FABRIQUÉ EN CHINE

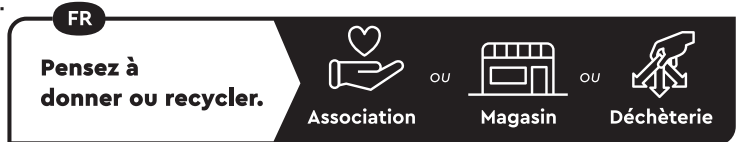

<https://quefairedemesdechets.fr>

ES

IMPORTADOR:
 SPANISH AOSOM, S.L.
 C/ROC GROS, Nº15.08550, ELS HOSTALET DE BALENYÀ, SPAIN.
 B66295775
 WWW.AOSOM.ES
 ATENCIONCLIENTE@AOSOM.ES
 TEL: 931294512
 HECHO EN CHINA

PT

SPANISH AOSOM, S.L
 C.ROC GROS N.15, 08550. ELS HOSTALET DE BALENYÀ
 TEL: 931294512 (SEG-SEX DAS 7:30H ÀS 16:30H)
 INFO@AOSOM.PT
 WWW.AOSOM.PT

DE

ADRESSE DES IMPORTEURE:
 MH Handel GmbH
 Wendenstraße 309
 D-20537 Hamburg
 Germany
 IN CHINA HERGESTELLT

IT

IMPORTATO DA:
 AOSOM Italy srl
 Centro Direzionale Milanofiori
 Strada 1 Palazzo F1
 20057 Assago (MI)
 P.I.: 08567220960
 FATTO IN CINA