

Electric Fireplace Cheminée Électrique

Model/Modèle: YH-20-1

This product is only suitable for well insulated spaces.
Ce produit ne convient qu'aux espaces bien isolés.

EN_IMPORTANT, RETAIN FOR FUTURE REFERENCE: READ CAREFULLY.

**FR_IMPORTANT: A LIRE ATTENTIVEMENT ET À CONSERVER POUR CONSULTATION
ULTÉRIÈRE.**

Model	Voltage	Frequency	Power
YH-20-1	120V~	60Hz	1500W

Parts List:

- 1 Electric heater
- 1 User manual
- 4 Legs
- 12 Screws

IMPORTANT INSTRUCTIONS

When using electrical appliances, basic precautions should always be followed to reduce the risk of fire, electric shock, injury to persons, and hyperthermia, including the following:

When switching on the appliance for the first time, allow it to run at full power for about two hours to get rid of the unpleasant smell. Make sure that the room in which the appliance is located is well ventilated during this operation. It is normal for the appliance to emit small cracking sounds when you turn it on if the first time.

Security Advice

1. Read all instructions before using this heater.
2. This heater is hot when in use. To avoid burns, do not let bare skin touch hot surfaces. Use handle when moving the unit. Keep flammable materials such as furniture, pillows, bedding, papers, clothes, and curtains at least 3 feet (0.9 m) from the front and top of the heater and keep them away from the sides and rear of the heater. Keep the rear grille away from walls or drapes so as not to block the air intake.
3. Extreme caution and supervision is necessary when any heater is used near children or invalids and whenever the heater is left operating and unattended.
4. Always unplug heater when not in use.
5. Do not use any heater with a damaged cord or plug or after the heater malfunctions or has been dropped or damaged in any manner. Discard heater or return to an authorized service facility for examination and/or repair.
6. Do not use outdoors.
7. This heater is not intended for use in bathrooms, laundry areas or other similar indoor locations. Never locate heater where it may fall into a bathtub or other water container.
8. Do not run cord under carpeting. Do not cover cord with throw rugs, runners, or similar coverings. Do not route cord under furniture or appliances. Arrange cord away from traffic areas and place it where it will not be tripped over.
9. To disconnect heater, turn controls to off, then remove plug from outlet.
10. This appliance has a polarized plug (one blade is wider than the other). This plug is intended to fit a polarized outlet only one way. If the plug does not fit fully in the outlet, reverse the plug. If it still does not fit, consult a qualified electrician. Do not connect the heater to extension cords, surge protectors, timers, direct breakers, or an outlet with other appliances connected to the same outlet. Risk of fire, overheat, malfunction, property damage, injury, or even death may result if not adhered to!
11. Connect to properly polarized outlets only.
12. Do not insert or allow foreign objects to enter ventilation or exhaust openings, as this may cause an electric shock or fire, or damage the heater.
13. To prevent a possible fire, do not block air intakes or exhaust in any manner. Do not use on soft surfaces, like a bed, where openings may become blocked.





14. A heater has hot and arcing or sparking parts inside. Do not use it in areas where gasoline, paint, or flammable liquids are used or stored.
15. Use this heater only as described in this manual. Any other use not recommended by the manufacturer may cause fire, electric shock, injury to persons or other damage to property.
16. This heater must be plugged into a 120V, 15 amp (or more) circuit of its own. Nothing else can be plugged into the same circuit. If unsure if your home meets this specification, consult a certified electrician prior to use. Risk of fire, overheating, malfunction, property damage, injury, or even death may result if not adhered to!
17. To prevent overload and blown fuses, be sure that no other appliance is plugged into the same outlet or into another outlet wired into the same circuit.
18. It is normal for the heater's plug and cord to feel warm to the touch. A plug or cord that becomes hot to the touch or becomes distorted in shape may be a result of a worn electrical outlet. Worn outlets or receptacles should be replaced prior to further use of the heater. Plugging heater into a worn outlet/receptacle may result in overheating of the power cord or fire.
19. Ensure the heater is on a stable, secure surface to eliminate the potential of tipping over.
20. Always plug heaters directly into a wall outlet/receptacle. Never use with an extension cord or relocatable power tap (outlet /power strip).
21. Be sure that the plug is fully inserted into appropriate receptacle. Please remember that receptacles also deteriorate due to aging and continuous use: check periodically for signs of overheating or deformations evidenced by the plug. Do not use the receptacle and CALL your electrician.
22. Check that neither the appliance nor the power cable has been damaged in any way during transportation.
23. Make sure that no pieces of polystyrene or other packaging material have been left between elements of the appliance. It may be necessary to pass over the appliance with a vacuum cleaner.
24. This appliance is not intended for use by persons (including children) with reduced physical, sensory or mental capabilities, or lack of experience and knowledge, unless they have been given supervision or instruction concerning use of the appliance by a person responsible for their safety. Children should be supervised to ensure that they do not play with the appliance.
25. Hyperthermia can result in death. Symptoms of hyperthermia include high body temperature, headache, nausea, vomiting, tiredness, dizziness, fainting, and rapid pulse. If you begin to experience symptoms related to hyperthermia, turn off the heater and seek medical attention.
26. To avoid excessive room temperatures which can cause hyperthermia: DO NOT leave product running unattended in a confined space around infants, or individuals with reduced physical, sensory, or mental capabilities.

CAUTION: To prevent electric shock, match wide blade of plug to wide slot, fully insert.

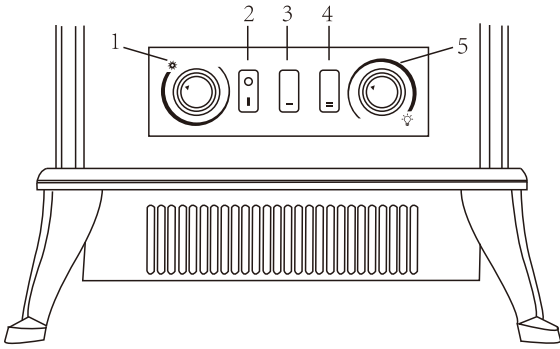
SAVE THESE INSTRUCTIONS

Location of Controls



1. Thermostat control knob (TEMPERATURE SETTING)- Adjust to maintain room temperature.
2. Flame switch - Switches flame effect and power on/off.
3. Heating setting: please press “” for 750W.
4. Heating setting : please press “” and “” at the same time for 1500W (can not operate without first press “”)
5. Flame dimmer control - Adjust to set flame intensity.

Four (4) legs

Twelve (12) screws

Tools required: Phillips Screwdriver (Not Included)



WARNING: Do not use this heater with missing, damaged, or broken legs.

Lay stove upside down on a padded surface to avoid scratches to the surface of your stove.

Line up holes in the leg with holes in the underside of the stove body. With the use of the screwdriver secure leg with the screws provided (3 screws per leg) as shown in the figure below.

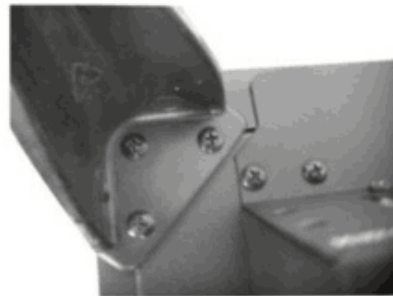
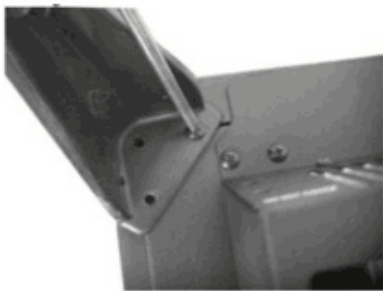

Overheating safe device

If the heater stops working, turn the heater off and inspect the blockage of inlet or outlet. Disconnect the plug and wait at least 10 minutes for the protection system to reset before attempting to restart the heater. If the safe device still switches the heater off and makes the heater fail to operate, take the heater to your nearest service center for examination or repair.

Attention: before restarting the heater, the plug must be disconnected for at least 10 minutes.

Cleaning

1. Always disconnect the appliance from the main supply before cleaning.
2. Clean the outside of the heater by wiping with a damp or dry cloth.
3. Do not use petroleum, any other detergent or chemical solvent to clean the heater.
4. When the heater is not used for a long time, it should be protected from dust and stored in a clean dry place.

Disposal

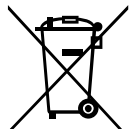

Environmental Protection

Waste electrical production should not be disposed of with household waste. Please recycle where facilities exist. Check with your Local Authority or retailer for recycling advice.

US

If you have any questions, please contact our customer care center.
Our contact details are below:



001-877-644-9366



customerservice@aosom.com

Imported by Aosom LLC
27150 SW Kinsman Rd Wilsonville, OR 97070 USA
MADE IN CHINA

Modèle	Tension	Frequence	Puissance
YH-20-1	120V~	60Hz	1500W

Liste des pièces :

- 1 Chauffage électrique
- 1 Manuel d'utilisation
- 4 Pieds
- 12 vis

INSTRUCTIONS IMPORTANTES

VEUILLEZ LIRE TOUTES LES INSTRUCTIONS AVANT D'UTILISER CET APPAREIL DE CHAUFFAGE.

Des précautions de base doivent toujours être prises lors de l'utilisation d'appareils électriques afin de réduire les risques d'incendie, d'électrocution, de blessures et d'hyperthermie, y compris les précautions suivantes :

Lorsque vous allumez l'appareil pour la première fois, laissez-le fonctionner à pleine puissance pendant environ deux heures pour vous débarrasser de l'odeur désagréable.

Veillez à ce que la pièce dans laquelle se trouve l'appareil soit bien aérée pendant cette opération. Il est normal que l'appareil émette de petits craquements lorsque vous le mettez en marche pour la première fois.

Consignes de sécurité

1. Lisez toutes les instructions avant d'utiliser ce chauffage.
2. Ce chauffage est brûlant lorsqu'il est utilisé. Pour éviter les brûlures, ne laissez pas la peau nue toucher les surfaces chaudes. Utilisez la poignée pour déplacer l'appareil. Gardez les matériaux inflammables tels que les meubles, les oreillers, la literie, les papiers, les vêtements et les rideaux à au moins 3 pieds (0,9 m) de l'avant et du haut du chauffage et tenez-les éloignés des côtés et de l'arrière du chauffage. Gardez la grille arrière loin des murs ou des rideaux afin de ne pas bloquer l'entrée d'air.
3. Une extrême prudence et une surveillance sont nécessaires lorsqu'un chauffage est utilisé à proximité d'enfants ou d'invalides et chaque fois que le chauffage est laissé en marche et sans surveillance.
4. Toujours débrancher le chauffage lorsqu'il n'est pas utilisé.
5. N'utilisez pas un chauffage dont le cordon ou la fiche est endommagé, ou qui fonctionne mal, qui est tombé ou qui a été endommagé de quelque façon que ce soit. Jetez le chauffage ou retournez-le à un centre de service agréé pour examen et/ou réparation.
6. A ne pas l'utiliser à l'extérieur.
7. Ce chauffage n'est pas destiné à être utilisé dans les salles de bains, les buanderies ou autres endroits intérieurs similaires. Ne placez jamais le chauffage à un endroit où il pourrait tomber dans une baignoire ou un autre récipient d'eau.
8. Ne pas faire passer le cordon sous la moquette. Ne pas recouvrir le cordon d'alimentation avec des carpettes, des patins ou autres revêtements similaires. Ne pas faire passer le cordon sous les meubles ou les appareils. Disposez le cordon à l'écart des zones de circulation et placez-le à un endroit où il ne risque pas de faire trébucher.
9. Pour débrancher le chauffage, mettez les commandes à l'arrêt, puis retirez la fiche de la prise.
10. Cet appareil est équipé d'une fiche polarisée (une lame est plus large que l'autre). Cette fiche est conçue pour s'adapter à une prise polarisée dans un seul sens. Si la fiche ne s'insère pas complètement dans la prise, inversez-la. Si elle ne s'adapte

toujours pas, consultez un électricien qualifié. Ne pas brancher le chauffage sur des rallonges, des protections contre les surtensions, des minuteries, des disjoncteurs directs ou sur une prise sur laquelle d'autres appareils sont branchés. Le non-respect de cette consigne peut entraîner un risque d'incendie, de surchauffe, de dysfonctionnement, de dommages matériels, de blessures ou même de mort !





11. Ne branchez l'appareil que sur des prises correctement polarisées.
12. N'insérez pas ou ne laissez pas d'objets étrangers pénétrer dans les ouvertures de ventilation ou d'échappement, car cela pourrait provoquer un choc électrique ou un incendie, ou endommager le chauffage.
13. Afin d'éviter tout risque d'incendie, ne bloquez pas les entrées d'air ou l'échappement de quelque manière que ce soit. Ne pas utiliser sur des surfaces molles, comme un lit, où les ouvertures pourraient être bloquées.
14. Un chauffage contient des pièces chaudes et des pièces qui produisent des arcs ou des étincelles. Ne l'utilisez pas dans des endroits où de l'essence, de la peinture ou des liquides inflammables sont utilisés ou stockés.
15. N'utilisez ce chauffage que de la manière décrite dans ce manuel. Toute autre utilisation non recommandée par le fabricant peut provoquer un incendie, un choc électrique, des blessures ou d'autres dommages matériels.
16. Ce chauffage doit être branché sur son propre circuit de 120V, 15 ampères (ou plus). Aucun autre appareil ne doit être branché sur le même circuit. Si vous n'êtes pas certain que votre maison répond à cette spécification, consultez un électricien certifié avant de l'utiliser. Le non-respect de ces consignes peut entraîner un risque d'incendie, de surchauffe, de dysfonctionnement, de dommages matériels, de blessures ou même de mort !
17. Pour éviter les surcharges et les fusibles grillés, assurez-vous qu'aucun autre appareil n'est branché sur la même prise ou sur une autre prise branchée sur le même circuit.
18. Il est normal que la fiche et le cordon du chauffage soient chauds au toucher. Une fiche ou un cordon qui devient chaud au toucher ou dont la forme se déforme peut être le résultat d'une prise électrique usée. Les prises de courant usées doivent être remplacées avant d'utiliser le chauffage. Brancher le chauffage dans une prise usée peut entraîner une surchauffe du cordon d'alimentation ou un incendie.
19. Assurez-vous que le chauffage est sur une surface stable et sûre afin d'éliminer le risque de basculement.
20. Toujours brancher les chauffages directement dans une prise murale. Ne l'utilisez jamais avec une rallonge ou une prise de courant mobile (prise de courant/ruban d'alimentation).
21. Assurez-vous que la fiche est bien insérée dans le réceptacle approprié. N'oubliez pas que les prises se détériorent avec l'âge et l'utilisation continue : vérifiez périodiquement les signes de surchauffe ou les déformations de la fiche. N'utilisez pas la prise et APPELEZ votre électricien.
22. Vérifiez que ni l'appareil ni le câble d'alimentation n'ont été endommagés pendant le transport.
23. Vérifiez qu'aucun morceau de polystyrène ou autre matériau d'emballage n'a été laissé entre les éléments de l'appareil. Il peut être nécessaire de passer l'appareil avec un aspirateur.
24. Cet appareil n'est pas destiné à être utilisé par des personnes (y compris les enfants) dont les capacités physiques, sensorielles ou mentales sont réduites, ou qui manquent d'expérience et de connaissances, à moins qu'elles n'aient été supervisées ou n'aient reçu des instructions concernant l'utilisation de l'appareil par une personne responsable de leur sécurité. Les enfants doivent être surveillés afin de s'assurer qu'ils ne jouent pas avec l'appareil.
25. L'hyperthermie peut être mortelle. Les symptômes de l'hyperthermie comprennent une température corporelle élevée, des maux de tête, des nausées, des vomissements, de la fatigue, des vertiges, un évanouissement et un pouls rapide. Si vous commencez à ressentir des symptômes apparentés à l'hyperthermie, éteignez l'appareil et consultez un médecin.

26. Pour éviter des températures ambiantes excessives pouvant provoquer une hyperthermie: NE PAS faire fonctionner l'appareil sans surveillance dans un espace confiné à proximité d'enfants en bas âge ou de personnes dont les capacités physiques, sensorielles ou mentales sont réduites.

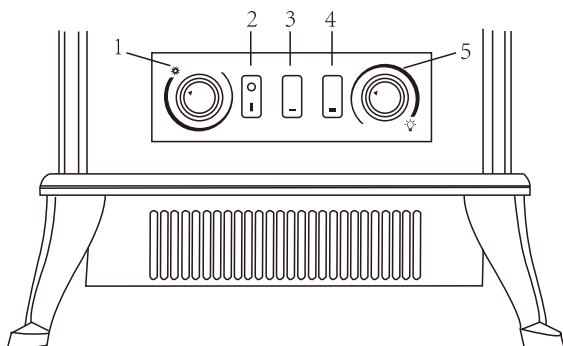
CONSERVEZ CES INSTRUCTIONS

Emplacement des commandes



1. Bouton de contrôle du thermostat (RÉGLAGE DE LA TEMPÉRATURE)- Réglage pour maintenir la température ambiante.
2. Interrupteur de flamme - Permet d'allumer et d'éteindre l'effet de flamme et l'alimentation.
3. Réglage du chauffage : appuyez sur "  " pour 750 W.
4. Réglage du chauffage : appuyez simultanément sur "  " et "  " pour 1500W (ne pourra pas fonctionner sans avoir appuyé sur "  " au préalable).
5. Contrôle de l'intensité de la flamme - Régle l'intensité de la flamme.

Quatre (4) pieds

Douze (12) vis

Outils nécessaires: Tournevis Phillips (non inclus)



AVERTISSEMENT: N'utilisez pas ce chauffage avec des pieds manquants, endommagés ou cassés.

Posez le foyer à l'envers sur une surface rembourrée pour éviter les rayures sur la surface de votre foyer.

Alignez les trous du pied avec les trous situés sous le corps du foyer. A l'aide d'un tournevis, fixez le pied avec les vis fournies (3 vis par pied) comme indiqué sur la figure ci-dessous.

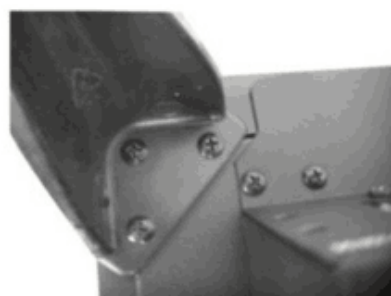
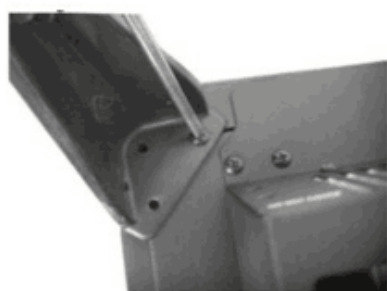

Dispositif de sécurité en cas de surchauffe

Si le chauffage ne fonctionne plus, éteignez-le et vérifiez la présence d'une obstruction à l'entrée ou à la sortie. Débranchez la prise et attendez au moins 10 minutes pour que le système de protection se réinitialise avant toute tentative de redémarrage du chauffage. Si le dispositif de protection éteint toujours le chauffage et le rend inopérant, amenez le chauffage au centre de service le plus proche pour examen ou réparation.

Attention: Avant de redémarrer le chauffage, la fiche doit être débranchée pendant au moins 10 minutes.

Nettoyage

1. Débranchez toujours l'appareil de l'alimentation principale avant de le nettoyer.
2. Nettoyez l'extérieur du chauffage en l'essuyant avec un chiffon humide ou sec.
3. N'utilisez pas de pétrole, de détergent ou de solvant chimique pour nettoyer le chauffage.
4. Lorsque le chauffage n'est pas utilisé pour une longue période, il doit être protégé de la poussière et stocké dans un endroit propre et sec.

Mise au rebut



Protection de l'environnement

Les déchets de production électrique ne doivent pas être jetés avec les ordures ménagères. Veuillez les recycler là où des installations sont prévues à cet effet. Vérifiez auprès de votre autorité locale ou de votre détaillant pour obtenir des conseils sur le recyclage.



If you have any questions, please contact our customer care center.
Our contact details are below:

Si vous avez la moindre question, veuillez contacter notre centre d'assistance à la clientèle.
Nos coordonnées sont les suivantes:



416-792-6088



customerservice@aosom.ca

Imported by Aosom Canada Inc.
7270 Woodbine Avenue, Unit 307, Markham, Ontario Canada
L3R 4B9
MADE IN CHINA

Importé par Aosom Canada Inc.
7270 Woodbine Avenue, unité 307, Markham, Ontario Canada
L3R 4B9
FABRIQUÉ EN CHINE

