

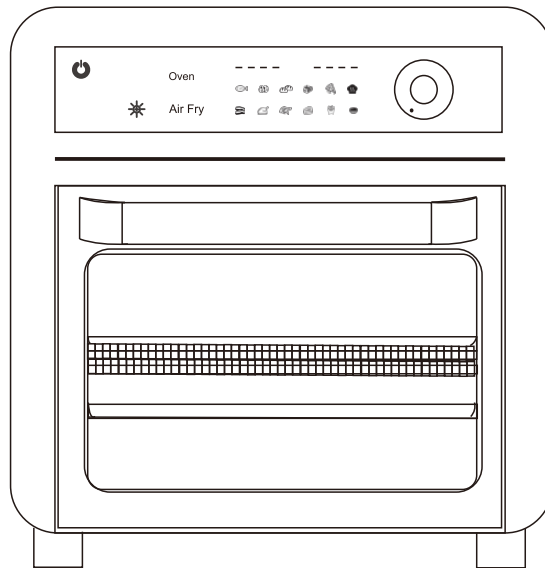

IN230800067V02\_GL

**800-171V70\_800-171V90**



**220-240V 50/60Hz 1200W**



**EN\_IMPORTANT, RETAIN FOR FUTURE REFERENCE: READ CAREFULLY.**

**FR\_IMPORTANT: A LIRE ATTENTIVEMENT ET À CONSERVER POUR CONSULTATION  
ULTÉRIEURE.**

**ES\_IMPORTANTE, LEA Y GUARDE PARA FUTURAS REFERENCIAS.**

**PT\_IMPORTANTE, RETER PARA REFERÊNCIA FUTURA: LEIA ATENTAMENTE.**

**DE\_WICHTIG! SORFGFÄLTIG LESEN UND FÜR SPÄTERES NACHSCHLAGEN AUFBEWAHREN.**

**IT\_IMPORTANTE! CONSERVARE IL PRESENTE MANUALE PER FUTURO RIFERIMENTO E  
LEggerlo ATTENTAMENTE.**

## IMPORTANT SAFEGUARDS

### PLEASE READ THE MANUAL CAREFULLY BEFORE OPERATION

When using this electric oven, basic precautions should always be followed, including the following:

1. Read all instructions.
2. Do not touch hot surfaces – use handles and knobs.
3. Children must be supervised when near this appliance.
4. To prevent electric shock, do not immerse the appliance, its cord or plug in water or other liquids.
5. Never allow the cord to hang over the edges of tables or counters. To avoid damage, keep the cord away from hot surfaces.
6. If the appliance, its cord or plug is damaged or the appliance malfunctions in any way, do not use it. Return the appliance to the store of purchase for repair or adjustment.
7. Accessories, which are not manufacturer-recommended, can cause damage or injury.
8. Keep this appliance away from hot gas, electric burners, heated ovens and other heat sources.
9. When in use, ensure there are at least four inches of space on all sides of the appliance, so air can circulate properly.
10. When not in use and before cleaning, unplug the appliance. Allow the appliance to cool before removing parts and cleaning.
11. To disconnect, turn the 'TIMER' control knob to the 'OFF' position, then remove the plug. When unplugging, do not pull the cord – instead, grasp the plug and pull.
12. When moving an appliance with hot oil or other hot liquid, take extreme caution.
13. When this appliance is in use, do not use metal to touch any part of the oven.
14. When removing the tray or disposing of hot grease, take extreme caution.
15. Do not clean this appliance with metal scouring pads. Pieces can break off the pad and touch electrical parts, increasing the risk of electric shock.
16. Whilst the appliance is in use, do not leave it unattended.
17. To prevent the risk of fire or electric shock, do not place oversized foods and metal utensils in the oven.
18. Keep the appliance away from curtains, draperies, walls and other flammable materials. Never cover the appliance. Do not store items on the appliance when in use.
19. When using containers, which are NOT made from metal or glass, take extreme caution.
20. Do not place any of the following materials on the oven: Cardboard, plastic, paper or anything similar.
21. Do not store materials inside this appliance, unless recommended by the manufacturer.
22. When placing and removing items from the hot oven, wear protective and insulated oven gloves or use the tray handle. Before cleaning, wait for the metal parts to cool down completely.
23. This appliance is for household use only, do not use outdoors.
24. Do not use this appliance for anything other than its intended use.
25. Under guided supervision, this appliance can be used by children aged eight years and above, provided they understand the potential risks and hazards. Under guided supervision, this appliance can be used by persons with disabilities or persons without experience, provided they understand the potential risks and hazards.

- 26. Children must be supervised when near this appliance.
- 27. If the supply cord is damaged, it must be replaced by the after-sales team or a similarly qualified person to avoid a hazard.
- 28.  This symbol means: Caution, hot surface!
- 29. **Warning:** The oven is hot during and straight after use. Do not touch.

**PARTS OF APPLIANCE**

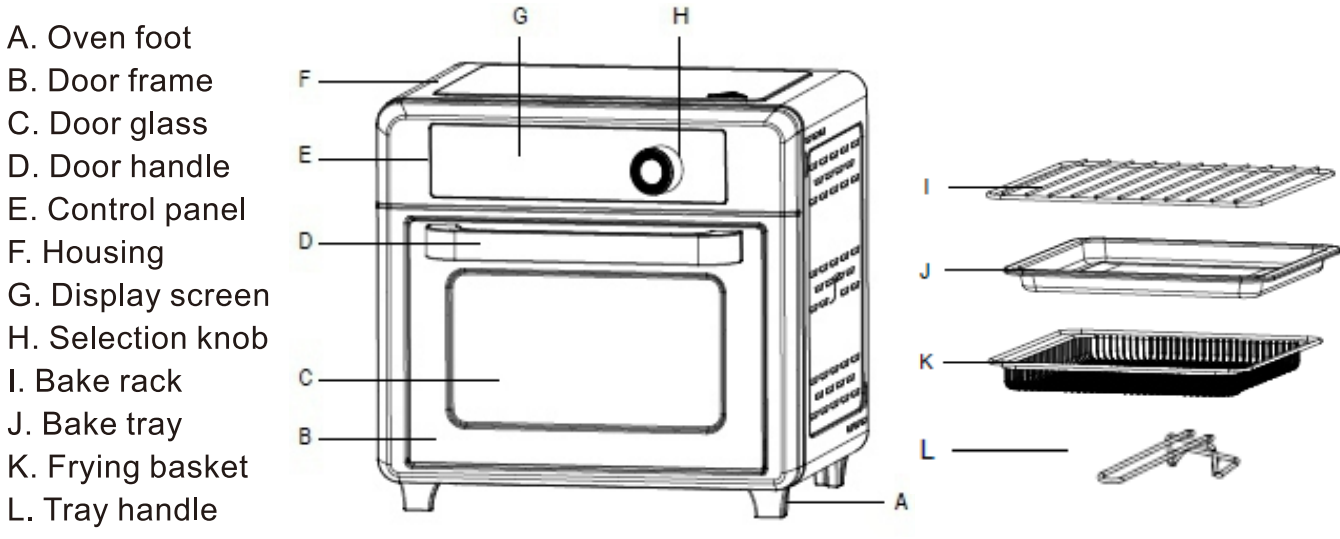





**OPERATING INSTRUCTIONS**

Before using your oven for the first time, follow these steps:

1. Ensure the oven is unplugged.
2. Remove all accessories, then wash them in hot water or the dishwasher.
3. Before placing accessories back into the appliance, ensure they are completely dry. Plug the power cord into the wall socket – you can now use this appliance.
4. To remove any dirty oil from its surface, it is recommended to run the oven at the maximum temperature for approximately 15 minutes.
5. When used for the first time, the appliance may emit smoke. This is normal – the smoke will disappear after five minutes.

**Control panel explanations**

Symbol	Working Programme
	When the plug is put into the socket, this symbol will light up. Press it to turn the appliance on. Press it twice to turn the appliance off.
	Press to start and stop the appliance.
	Use to select the temperature and time.
	Press to turn the inside light on or off.





Symbol	Working Programme
Oven	Press to select the oven mode
Air Fry	Press for the air fry mode

Left or right rotate the knob “”, select the mode you want.

After you press “” twice to turn off appliance, unless you unplug it, or its fan will continue work 2 minutes to cooling the appliance.

When the fermentation “” working, the fan will not working, this mode you can set the time max. to 12 hours

### How to adjust the time and temperature by ourselves:

Select the modes you want, then press “” firstly, it is temperature, left or right rotate “” to adjust, then press “” secondly, it is time, left or right rotate “” to adjust.













When you use the item for the first time, better preheat around 10 minutes with open door, when you cook the food with much water and oil, better insert the bake tray on the oven inside bottom to catch the water and oil, and a little of smoke and vapour is the normal phenomenon.

There with  $\pm 30^{\circ}\text{C}$  temperature difference, it is normal.

Reference for different ambient temperature ranges:

- 1) In  $0^{\circ}\text{C}$  environment use: should be set  $20\text{-}25^{\circ}\text{C}$  lower than the temperature you want.
- 2) In  $25^{\circ}\text{C}$  environment use: the internal temperature of the oven is the set temperature.
- 3) In  $35^{\circ}\text{C}$  environment use: the temperature should be set  $20\text{-}25^{\circ}\text{C}$  higher than the temperature you want.

### Cooking programs explanations

Mode	Symbol					
Oven						
Cooking Program	Fish	Cookies	Bread	Cake	Pizza	Fermentation
Temperature/ $^{\circ}\text{C}$	210	180	180	150	210	40
Time/min	25	18	18	45	16	60
Air Fry						
Cooking Program	Bacon	Chicken	Wings	Steak	Chips	Egg tarts
Temperature/ $^{\circ}\text{C}$	205	210	210	200	200	200
Time/min	10	40	20	10	20	25

## Notice!

Don't put flammable, explosive or heat-intolerant food or items into the oven!  
For example, canned food, powders, plastic tableware, etc.

### CLEANING

1. After each use, clean this appliance to prevent an accumulation of grease and avoid unpleasant odours.
2. Before cleaning, unplug the appliance and wait for it to cool down completely.
3. Never immerse the appliance in water or wash it under a tap.
4. Wash the grill rack and baking tray as normal kitchenware.
5. Clean the outer surface of the appliance with a damp cloth.
6. When cleaning the oven, do not use abrasive cleaners or sharp utensils – this may weaken the appliance and cause shattering.
7. Before plugging in the appliance, ensure all removable accessories and surfaces are completely dry.

### SPECIAL WARNING

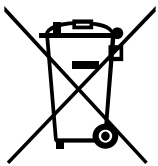

Waste electrical products should not be disposed of with household waste. Please recycle where facilities exist. Check with your local authority or retailer for recycling advice.



**Caution:** Whilst the appliance is in use, the surface can become hot – do not touch!

## CONSIGNES DE SÉCURITÉ IMPORTANTES

### VEUILLEZ LIRE ATTENTIVEMENT LE MANUEL AVANT UTILISATION

Lors de l'utilisation de cette friteuse électrique, des précautions de base doivent toujours être prises, notamment les suivantes:

1. Lisez toutes les instructions.
2. Ne touchez pas les surfaces chaudes - utilisez les poignées et les boutons.
3. Les enfants doivent être surveillés lorsqu'ils sont près de cet appareil.
4. Pour éviter les chocs électriques, n'immergez pas l'appareil, son cordon ni sa prise dans l'eau ou d'autres liquides.
5. Ne laissez jamais le cordon pendre sur les bords des tables ou des comptoirs. Pour éviter les dommages, éloignez le cordon des surfaces chaudes.
6. Si l'appareil, son cordon ou sa prise est endommagé ou s'il ne fonctionne pas correctement, ne l'utilisez pas. Renvoyez l'appareil au magasin d'achat pour réparation ou ajustement.
7. Les accessoires non recommandés par le fabricant peuvent causer des dommages ou des blessures.
8. Gardez cet appareil à l'écart du gaz chaud, des brûleurs électriques, des fours chauffés et autres sources de chaleur.
9. Lors de l'utilisation, assurez-vous qu'il y a au moins quatre pouces d'espace tout autour de l'appareil pour que l'air puisse circuler correctement.
10. Lorsqu'il n'est pas utilisé et avant le nettoyage, débranchez l'appareil. Laissez l'appareil refroidir avant de retirer les pièces et de les nettoyer.
11. Pour débrancher, tournez le bouton de réglage de la minuterie en position "OFF", puis retirez la fiche. Lorsque vous débranchez, ne tirez pas sur le cordon - saisissez plutôt la fiche et tirez.
12. Lors du déplacement d'un appareil contenant de l'huile chaude ou un autre liquide chaud, soyez extrêmement prudent.
13. Lorsque cet appareil est en cours d'utilisation, n'utilisez pas de métal pour toucher n'importe quelle partie de la friteuse.
14. Lors du retrait du plateau ou de l'élimination de la graisse chaude, soyez extrêmement prudent.
15. N'utilisez pas d'éponges métalliques pour nettoyer cet appareil. Des morceaux peuvent se détacher de l'éponge et toucher les parties électriques, augmentant le risque de choc électrique.
16. Pendant l'utilisation de l'appareil, ne le laissez pas sans surveillance.
17. Pour éviter le risque d'incendie ou de choc électrique, ne placez pas d'aliments surdimensionnés et d'ustensiles métalliques dans le four.
18. Gardez l'appareil à l'écart des rideaux, des draperies, des murs et autres matériaux inflammables. Ne couvrez jamais l'appareil. Ne placez pas d'objets sur l'appareil pendant son utilisation.
19. Lors de l'utilisation de récipients non en métal ou en verre, soyez extrêmement prudent.
20. Ne placez aucun des matériaux suivants sur la friteuse : carton, plastique, papier ou tout autre matériau similaire.
21. Ne pas ranger dans l'appareil des matériaux autres que ceux recommandés par le fabricant.
22. Lors de la mise en place et du retrait d'articles de la friteuse chaud, portez des gants de four protecteurs et isolés ou utilisez la poignée du plateau. Avant le nettoyage, attendez que les pièces métalliques refroidissent complètement.

23. Cet appareil est destiné à un usage domestique uniquement, ne pas utiliser à l'extérieur.
24. N'utilisez pas cet appareil à d'autres fins que celles prévues.
25. Sous la supervision guidée, cet appareil peut être utilisé par des enfants de huit ans et plus, à condition qu'ils comprennent les risques potentiels. Sous la supervision guidée, cet appareil peut être utilisé par des personnes handicapées ou des personnes sans expérience, à condition qu'elles comprennent les risques potentiels.
26. Les enfants doivent être surveillés lorsqu'ils sont près de cet appareil.
27. Si le cordon d'alimentation est endommagé, il doit être remplacé par l'équipe après-vente ou une personne de qualification égale pour éviter un danger.
28.  Ce symbole signifie : Attention, surface chaude !
29. Avertissement : La friteuse est chaude pendant et immédiatement après utilisation. Ne touchez pas.

## PIÈCES DE L'APPAREIL

- A. Pieds de la friteuse  
 B. Cadre de la porte  
 C. Vitre de la porte  
 D. Poignée de la porte  
 E. Panneau de commande  
 F. Boîtier  
 G. Écran d'affichage  
 H. Bouton de sélection  
 I. Grille de cuisson  
 J. Plateau de cuisson  
 K. Panier de friture  
 L. Poignée du plateau

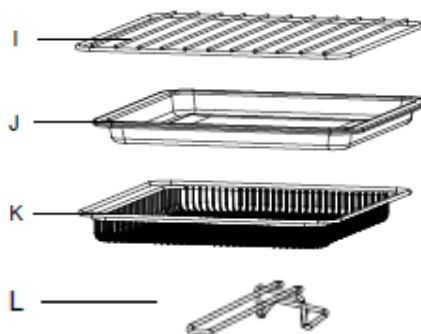
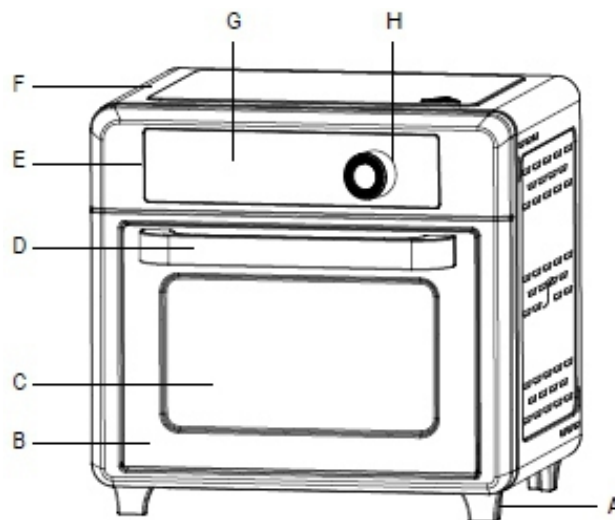







## INSTRUCTIONS D'UTILISATION

Avant la première utilisation, suivez ces étapes:

1. Assurez-vous que l'appareil est débranché.
2. Retirez tous les accessoires, puis lavez-les à l'eau chaude ou au lave-vaisselle.
3. Avant de remettre les accessoires dans l'appareil, assurez-vous qu'ils sont complètement secs. Branchez le cordon d'alimentation dans la prise murale - vous pouvez maintenant utiliser cet appareil.

4. Pour éliminer toute huile sale de sa surface, il est recommandé de faire fonctionner la friteuse à la température maximale pendant environ 15 minutes.
5. Lorsqu'elle est utilisée pour la première fois, elle peut émettre de la fumée. C'est normal - la fumée disparaîtra après cinq minutes.

### Explications relatives au panneau de commande





Symbole	Programme
	Lorsque la fiche est branchée dans la prise, ce symbole s'allumera. Appuyez dessus pour allumer l'appareil. Maintenez-le enfoncé pour éteindre l'appareil.
	Appuyez pour démarrer et arrêter l'appareil.
	Sélectionner la température et la durée de cuisson.
	Appuyez pour allumer ou éteindre la lumière intérieure.
Four	Appuyer sur  pour sélectionner le mode de cuisson
Friture à l'air	Appuyer sur  pour le mode de cuisson à l'air

Tournez le bouton "" vers la gauche ou vers la droite pour sélectionner le mode souhaité.

Après avoir appuyé deux fois sur "" pour éteindre l'appareil, à moins que vous ne le débranchiez, le ventilateur continuera à fonctionner pendant 2 minutes pour refroidir l'appareil.

Lorsque la fermentation "" fonctionne, le ventilateur ne fonctionne pas, ce mode permet de régler la durée maximale à 12 heures.

Comment régler soi-même la durée et la température :

Sélectionnez les modes que vous souhaitez, puis appuyez sur "" premièrement, c'est la température, tournez à gauche ou à droite "" pour régler, puis appuyez sur "" deuxièmement, c'est l'heure, tournez à gauche ou à droite "" pour régler.

Lorsque vous utilisez l'appareil pour la première fois, il est préférable de le préchauffer pendant environ 10 minutes avec la porte ouverte. Lorsque vous faites cuire des aliments contenant beaucoup d'eau et d'huile, il est préférable d'insérer la plaque de cuisson dans le fond du four pour récupérer l'eau et l'huile, et un peu de fumée et de vapeur est un phénomène normal.













Un peu de fumée et de vapeur sont des phénomènes normaux. Si la différence de température est de +30°C, c'est normal.

Référence pour différentes plages de températures ambiantes :

- 1) En cas d'utilisation à 0°C : la température doit être inférieure de 20 à 25°C à la température souhaitée.
- 2) Dans un environnement à 25°C : la température interne du four est la température réglée.
- 3) Dans un environnement à 35°C : la température doit être réglée à 20-25°C de plus que la température souhaitée.



## Présentation des programmes de cuisson

Mode	Symbole					
<b>Four</b>						
Programme de cuisson	Poisson	Cookies	Pain	Gâteau	Pizza	Fermentation
Température/°C	210	180	180	150	210	40
Durée/min	25	18	18	45	16	60
<b>Friture à Air</b>						
Programme de cuisson	Bacon	Poulet	Ailes	Steak	Frites	Tartelettes aux œufs
Température/°C	205	210	210	200	200	200
Durée/min	10	40	20	10	20	25

**Attention !**

Ne mettez pas d'aliments ou d'objets inflammables, explosifs ou intolérants à la chaleur dans le four !

Par exemple, les conserves, les poudres, la vaisselle en plastique, etc.

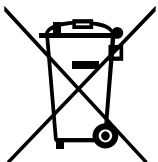
**SPECIAL WARNING**

Waste electrical products should not be disposed of with household waste. Please recycle where facilities exist. Check with your local authority or retailer for recycling advice.



do not touch!

**Caution:** Whilst the appliance is in use, the surface can become hot –

## CONSIDERACIONES IMPORTANTES

### LEA ATENTAMENTE EL MANUAL ANTES DE UTILIZAR EL APARATO

Al utilizar este horno eléctrico, deben seguirse siempre unas precauciones básicas, entre las que se incluyen las siguientes:

1. Lea todas las instrucciones.
2. No toque las superficies calientes: utilice las asas y los pomos.
3. Los niños deben ser supervisados cuando estén cerca de este aparato.
4. Para evitar descargas eléctricas, no sumerja el aparato, su cable o enchufe en agua u otros líquidos.
5. Nunca deje que el cable cuelgue de los bordes de mesas o mostradores. Para evitar daños, mantenga el cable alejado de superficies calientes.
6. Si el aparato, el cable o el enchufe están dañados o el aparato funciona mal de alguna manera, no lo utilice. Devuelva el aparato a la tienda donde lo compró para su reparación o ajuste.
7. Los accesorios no recomendados por el fabricante pueden causar daños o lesiones.
8. Mantenga este aparato alejado del gas caliente, quemadores eléctricos, hornos calientes y otras fuentes de calor.
9. Cuando esté en uso, asegúrese de que haya por lo menos cuatro pulgadas de espacio en todos los lados del aparato, para que el aire pueda circular adecuadamente.
10. Cuando no utilice el aparato y antes de limpiarlo, desenchúfelo. Deje que el aparato se enfríe antes de desmontar las piezas y limpiarlo.
11. Para desconectarlo, gire el botón de control del "TEMPORIZADOR" a la posición "APAGADO" y, a continuación, desenchúfelo. Al desenchufar, no tire del cable; en su lugar, sujete el enchufe y tire.
12. Al mover un aparato con aceite caliente u otro líquido caliente, extreme las precauciones.
13. Cuando este aparato esté en uso, no toque con metales ninguna parte del horno.
14. Al retirar la bandeja o desechar la grasa caliente, extreme las precauciones.
15. No limpie este aparato con estropajos metálicos. Pueden desprenderse trozos del estropajo y tocar partes eléctricas, aumentando el riesgo de descarga eléctrica.
16. Mientras el aparato esté en uso, no lo deje desatendido.
17. Para evitar el riesgo de incendio o descarga eléctrica, no introduzca alimentos de gran tamaño ni utensilios metálicos en el horno.
18. Mantenga el aparato alejado de cortinas, cortinajes, paredes y otros materiales inflamables. Nunca cubra el aparato. No guarde objetos sobre el aparato cuando esté en uso.
19. Cuando utilice recipientes que NO sean de metal o vidrio, extreme las precauciones.
20. No coloque ninguno de los siguientes materiales sobre el horno: Cartón, plástico, papel o cualquier otro similar.
21. No almacene materiales en el interior de este aparato, a menos que lo recomiende el fabricante.
22. Para colocar y retirar objetos del horno caliente, use guantes protectores y aislantes para horno o utilice el asa de la bandeja. Antes de limpiar, espere a que las partes metálicas se enfríen completamente.
23. Este aparato es sólo para uso doméstico, no lo utilice al aire libre.
24. No utilice este aparato para otro uso que no sea el previsto.
25. Bajo supervisión, este aparato puede ser utilizado por niños a partir de ocho años, siempre que entiendan los riesgos y peligros potenciales. Bajo supervisión, este

aparato puede ser utilizado por personas discapacitadas o sin experiencia, siempre que comprendan los riesgos y peligros potenciales.

- 26. Los niños deben ser supervisados cuando estén cerca de este aparato.
- 27. Si el cable de alimentación está dañado, debe ser sustituido por el equipo de postventa o por una persona con cualificación similar para evitar riesgos.
- 28.  Este símbolo significa: ¡Precaución, superficie caliente!
- 29. Advertencia: El horno está caliente durante y después de su uso. No lo toque.

**PARTES DEL APARATO**

- A. Patas del horno
- B. Marco de la puerta
- C. Vidrio de la puerta
- D. Manija
- E. Panel de control
- F. Carcasa
- G. Pantalla
- H. Botón de selección
- I. Rejilla para hornear
- J. Bandeja
- K. Cesta para freír
- L. Asa de la bandeja

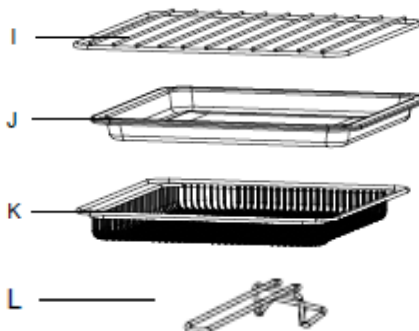
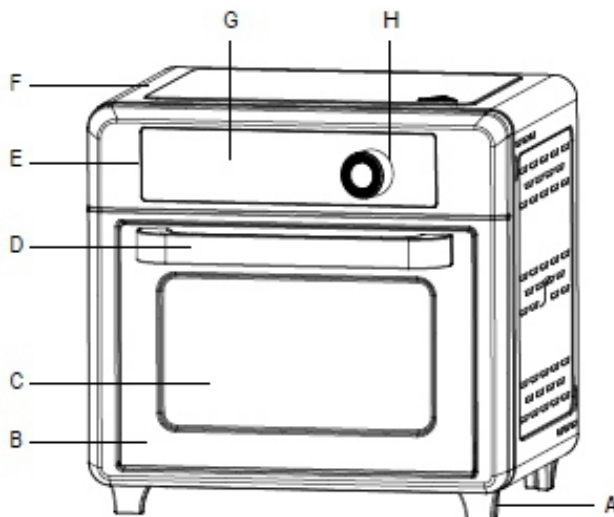





**INSTRUCCIONES DE USO**

Antes de utilizar el horno por primera vez, siga estos pasos:

1. Asegúrese de que el horno está desenchufado.
2. Retire todos los accesorios y lávelos en agua caliente o en el lavavajillas.
3. Antes de volver a colocar los accesorios en el aparato, asegúrese de que estén completamente secos. Enchufe el cable de alimentación a la toma de corriente: ya puede utilizar el aparato.
4. Para eliminar cualquier resto de aceite sucio de su superficie, se recomienda hacer funcionar el horno a la temperatura máxima durante aproximadamente 15 minutos.
5. Cuando se utiliza por primera vez, el aparato puede emitir humo. Esto es normal - el humo desaparecerá después de cinco minutos.

## Explicaciones del panel de control

Símbolo	Programa
	Cuando el enchufe se introduce en la toma de corriente, este símbolo se ilumina. Púlselo para encender el aparato. Manténgalo pulsado para apagar el aparato.
	Pulse para encender y apagar el aparato.
	Permite seleccionar la temperatura y el tiempo.
	Pulse para encender o apagar la luz interior.
Horno	Pulse para seleccionar el modo de horno
Freír al aire	Pulse para el modo de freír al aire

Gire a la izquierda o a la derecha el mando "⊙", seleccione el modo que desee. Después de pulsar "⏻" dos veces para apagar el aparato, a menos que lo desenchufe, o su ventilador seguirá funcionando 2 minutos para enfriar el aparato. Cuando la fermentación "🌀" esté funcionando, el ventilador no funcionará, en este modo puede ajustar el tiempo máximo a 12 horas.

Cómo ajustar el tiempo y la temperatura por nosotros mismos:

Seleccione los modos que desee, luego presione "🌀" en primer lugar, es la temperatura, gire a la izquierda o a la derecha "⊙" para ajustar, luego presione "🌀" en segundo lugar, es el tiempo, gire a la izquierda o a la derecha "⊙" para ajustar.













Cuando utilice el aparato por primera vez, es mejor precalentarlo unos 10 minutos con la puerta abierta, cuando cocine los alimentos con mucha agua y aceite, es mejor insertar la bandeja de hornear en el fondo interior del horno para recoger el agua y el aceite, y un poco de humo y vapor es el fenómeno normal.

Con +30°C de diferencia de temperatura, es normal.

Referencia para diferentes rangos de temperatura ambiente:

- 1) En un entorno de 0°C: debe ajustarse 20-25°C por debajo de la temperatura deseada.
- 2) En un entorno de 25°C: la temperatura interna del horno es la temperatura ajustada.
- 3) En un entorno de 35°C: la temperatura debe ajustarse 20-25°C por encima de la temperatura deseada.

**Explicaciones de los programas de cocina**

Modo	Símbolo					
<b>Horneado</b>						
Programa	Pescado	Galletas	Pan	Tarta	Pizza	Fermentación
Temperatura/°C	210	180	180	150	210	40
Tiempo/min	25	18	18	45	16	60
<b>Freidora</b>						
Programa	Beicon	Pollo	Alitas	Filete	Patatas	Tartaletas
Temperatura/°C	205	210	210	200	200	200
Tiempo/min	10	40	20	10	20	25

**¡ Atención!**

No introduzca en el horno alimentos o artículos inflamables, explosivos o intolerantes al calor.

Por ejemplo, alimentos enlatados, polvos, vajilla de plástico, etc.

**LIMPIEZA**

1. Después de cada uso, limpie este aparato para evitar la acumulación de grasa y evitar olores desagradables.
2. Antes de limpiar, desenchufe el aparato y espere a que se enfríe completamente.
3. Nunca sumerja el aparato en agua ni lo lave bajo el grifo.
4. Lave la rejilla del grill y la bandeja de horno como menaje de cocina normal.
5. Limpie la superficie exterior del aparato con un paño húmedo.
6. Cuando limpie el horno, no utilice limpiadores abrasivos ni utensilios afilados, ya que pueden debilitar el aparato y provocar roturas.
7. Antes de enchufar el aparato, asegúrese de que todos los accesorios extraíbles y las superficies estén completamente secos.

**AVISO IMPORTANTE**



Los residuos de productos eléctricos no deben eliminarse con la basura doméstica. Por favor, recicle donde haya instalaciones para ello. Consulte a las autoridades locales o a su distribuidor para obtener información sobre reciclaje.



**Precaución:** Mientras el aparato está en uso, la superficie puede calentarse - ¡no tocar!

## RECOMENDAÇÕES IMPORTANTES

### LEIA ATENTAMENTE O MANUAL ANTES DE O UTILIZAR

Ao utilizar este forno eléctrico, devem ser sempre seguidas as precauções básicas, incluindo as seguintes:

1. Ler todas as instruções.
2. Não tocar nas superfícies quentes - utilizar as pegas e os puxadores.
3. As crianças devem ser vigiadas quando estão perto deste aparelho.
4. Para evitar choques eléctricos, não mergulhe o aparelho, o cabo ou a ficha em água ou outros líquidos.
5. Nunca deixe o cabo pendurado nas extremidades de mesas ou balcões. Para evitar danos, mantenha o cabo afastado de superfícies quentes.
6. Se o aparelho, o seu cabo ou a sua ficha estiverem danificados ou se o aparelho apresentar qualquer tipo de mau funcionamento, não o utilize. Devolver o aparelho à loja onde o adquiriu para ser reparado ou adaptado.
7. Os acessórios que não são recomendados pelo fabricante podem causar danos ou ferimentos.
8. Mantenha este aparelho afastado de gás quente, queimadores eléctricos, fornos aquecidos e outras fontes de calor.
9. Quando estiver a ser utilizado, certifique-se de que existe um espaço de pelo menos 10 cm em todos os lados do aparelho, para que o ar possa circular corretamente.
10. Quando não estiver a ser utilizado e antes de o limpar, desligue o aparelho da tomada. Deixar arrefecer o aparelho antes de retirar as peças e de o limpar.
11. Para desligar, rode o botão de controlo 'TIMER' para a posição 'OFF' e, em seguida, retire a ficha. Quando desligar a ficha da tomada, não puxe o cabo - em vez disso, segure na ficha e puxe.
12. Ao deslocar um aparelho com óleo quente ou outro líquido quente, tenha muito cuidado.
13. Quando este aparelho estiver a ser utilizado, não tocar com metal em nenhuma parte do forno.
14. Ao retirar o tabuleiro ou ao deitar fora a gordura quente, tenha muito cuidado.
15. Não limpe este aparelho com esfregões de metal. Podem partir-se pedaços da esponja e tocar em peças eléctricas, aumentando o risco de choque eléctrico.
16. Enquanto o aparelho estiver a ser utilizado, não o deixe sem vigilância.
17. Para evitar o risco de incêndio ou choque eléctrico, não coloque alimentos muito grandes e utensílios de metal no forno.
18. Manter o aparelho afastado de cortinas, cortinados, paredes e outros materiais inflamáveis. Nunca cubra o aparelho. Não guardar objectos sobre o aparelho quando este estiver a ser utilizado.
19. Ao utilizar recipientes que NÃO sejam feitos de metal ou vidro, tenha muito cuidado.
20. Não colocar nenhum dos seguintes materiais sobre a câmara de cozimento: Papelão, plástico, papel ou algo semelhante.
21. Não guarde materiais no interior deste aparelho, exceto se recomendado pelo fabricante.
22. Ao colocar e retirar artigos da câmara de cozimento quente, utilize luvas de proteção e de isolamento ou utilize a pega do tabuleiro. Antes de limpar, aguardar que as peças metálicas arrefeçam completamente.
23. Este aparelho destina-se exclusivamente a uso doméstico, não deve ser utilizado no exterior.
24. Não utilizar este aparelho para outros fins que não os previstos.

25. Sob controlo, este aparelho pode ser utilizado por crianças a partir dos oito anos de idade, desde que compreendam os riscos e perigos potenciais. Sob controlo, este aparelho pode ser utilizado por pessoas com incapacidades ou pessoas sem experiência, desde que compreendam os riscos e perigos potenciais.
26. As crianças devem ser vigiadas quando estão perto deste aparelho.
27. Se o cabo de alimentação estiver danificado, deve ser substituído pela equipa de pós-venda ou por uma pessoa com qualificações semelhantes para evitar riscos.
28.  Este símbolo significa: Cuidado, superfície quente!
29. Aviso: A câmara de cozimento está quente durante e imediatamente após a utilização. Não tocar.

## PARTES DO APARELHO

- A. Patas do forno  
 B. Caixilho da porta  
 C. Vidro da porta  
 D. Pega da porta  
 E. Painel de controlo  
 F. Zona superior  
 G. Ecrã de visualização  
 H. Botão de seleção  
 I. Grelha de cozedura  
 J. Tabuleiro de cozedura  
 K. Cesto para fritar  
 L. Pega do tabuleiro

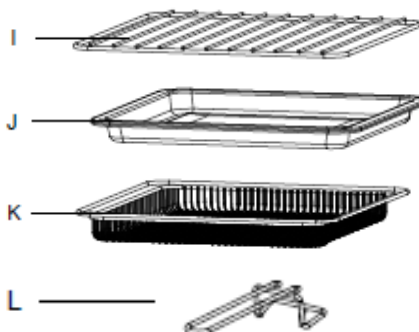
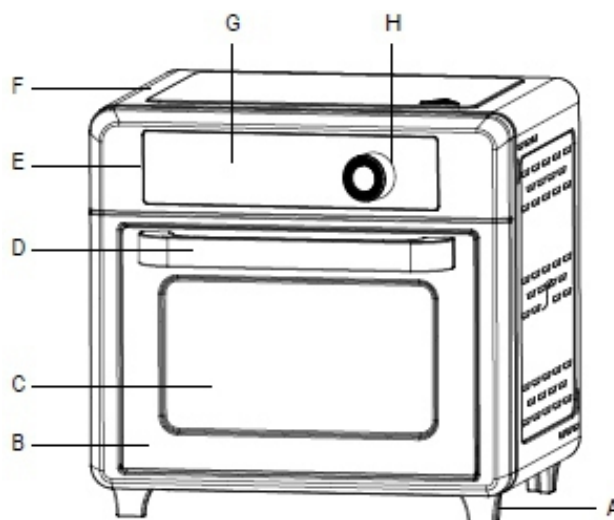





## INSTRUÇÕES DE FUNCIONAMENTO

Antes de utilizar o forno pela primeira vez, siga estes passos:

1. Certifique-se de que a câmara de cozimento está desligada da tomada.
2. Retire todos os acessórios e lave-os em água quente ou na máquina de lavar louça.
3. Antes de voltar a colocar os acessórios no aparelho, certifique-se de que estão completamente secos. Ligue o cabo de alimentação à tomada de parede - já pode utilizar este aparelho.
4. Para remover o óleo sujo da sua superfície, recomenda-se que o forno funcione à temperatura máxima durante cerca de 15 minutos.
5. Aquando da primeira utilização, o aparelho pode emitir fumo. Este facto é normal e o fumo desaparece ao fim de cinco minutos.

## Explicações do painel de controlo





Símbolo	Programa
	Quando a ficha é colocada na tomada, este símbolo acende-se. Prima-o para ligar o aparelho. Mantenha-o premido para desligar o aparelho.
	Premir para ligar e desligar o aparelho.
	Utilize para seleccionar a temperatura e o tempo.
	Prima para ligar ou desligar a luz interior.
Forno	Pressione para seleccionar o modo de forno
Fritar ao ar livre	Premir para o modo de fritura a ar

Rodar o botão " " para a esquerda ou para a direita, seleccionar o modo pretendido.

Depois de premir duas vezes " " para desligar o aparelho, a menos que o desligue da tomada, ou a ventoinha continuará a funcionar durante 2 minutos para arrefecer o aparelho.

Quando a fermentação " " estiver a funcionar, a ventoinha não funcionará, neste modo pode definir o tempo máximo de 12 horas.

Como ajustar o tempo e a temperatura por nós próprios:

Seleccionar os modos pretendidos e, em seguida, premir " " em primeiro lugar, é a temperatura, rodar para a esquerda ou para a direita " " para ajustar e, em seguida, premir " " em segundo lugar, é a hora, rodar para a esquerda ou para a direita " " para ajustar.

Quando utilizar o produto pela primeira vez, é melhor pré-aquecer cerca de 10 minutos com a porta aberta. Quando cozinhar os alimentos com muita água e óleo, é melhor colocar o tabuleiro de cozedura no fundo do forno para apanhar a água e o óleo, e um pouco de fumo e vapor é o fenómeno normal.













Se houver uma diferença de temperatura de +30°C, é normal.

Referência para diferentes gamas de temperatura ambiente:

- 1) Em ambiente de utilização a 0°C: deve ser regulado 20-25°C abaixo da temperatura pretendida.
- 2) Em ambiente de utilização a 25°C: a temperatura interna do forno é a temperatura definida.
- 3) Em ambiente de utilização a 35°C: a temperatura deve ser regulada 20-25°C acima da temperatura pretendida.



## Explicações sobre os programas de culinária

Modo	Símbolo					
<b>Forno</b>						
Programa de culinária	Peixe	Biscoitos	Pão	Bolo	Pizza	Fermentação
Temperatura/°C	210	180	180	150	210	40
Tempo/min	25	18	18	45	16	60
<b>Fritar ao ar livre</b>						
Programa de culinária	Bacon	Frango	Asas	Bife	Batatas fritas	Tartes de ovos
Temperatura/°C	205	210	210	200	200	200
Tempo/min	10	40	20	10	20	25

**Atenção!**

Não coloque alimentos ou objectos inflamáveis, explosivos ou intolerantes ao calor no forno!

Por exemplo, alimentos enlatados, pós, loiça de plástico, etc.

**LIMPEZA**

1. Após cada utilização, limpar o aparelho para evitar a acumulação de gorduras e evitar odores desagradáveis.
2. Antes de proceder à limpeza, desligue o aparelho da tomada e espere que arrefeça completamente.
3. Nunca mergulhe o aparelho em água nem o lave debaixo de uma torneira.
4. Lave a grelha e o tabuleiro como se fossem utensílios de cozinha normais.
5. Limpar a superfície exterior do aparelho com um pano húmido.
6. Ao limpar a câmara de cozimento, não utilize produtos de limpeza abrasivos ou utensílios afiados, pois podem enfraquecer o aparelho e provocar a sua quebra.
7. Antes de ligar o aparelho à corrente, certifique-se de que todos os acessórios amovíveis e superfícies estão completamente secos.

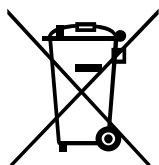
**AVISO ESPECIAL:**

Os resíduos de produtos eléctricos não devem ser eliminados juntamente com o lixo doméstico. Recicle onde existirem instalações para o efeito. Consulte as autoridades locais ou o retalhista para obter conselhos sobre reciclagem.



**Cuidado:** Enquanto o aparelho estiver a ser utilizado, a superfície pode ficar quente - não tocar!

**WICHTIGE SICHERHEITSVORKEHRUNGEN****BITTE LESEN SIE DIE BEDIENUNGSANLEITUNG VOR DEM BETRIEB SORGFÄLTIG DURCH**

Wenn Sie diesen Elektro-Heißluft-Ofen verwenden, sollten Sie stets die folgenden grundlegenden Vorsichtsmaßnahmen beachten:

1. Lesen Sie alle Anweisungen.
2. Berühren Sie keine heißen Oberflächen - verwenden Sie Griffe und Knöpfe.
3. Kinder müssen beaufsichtigt werden, wenn sie sich in der Nähe dieses Geräts aufhalten.
4. Um einen Stromschlag zu vermeiden, tauchen Sie das Gerät, sein Kabel oder den Stecker nicht in Wasser oder andere Flüssigkeiten.
5. Erlauben Sie niemals, dass das Kabel über die Kanten von Tischen oder Theken hängt. Um Schäden zu vermeiden, halten Sie das Kabel von heißen Oberflächen fern.
6. Verwenden Sie das Gerät nicht, wenn das Kabel oder der Stecker beschädigt ist oder das Gerät in irgendeiner Weise nicht richtig funktioniert. Bringen Sie das Gerät zur Reparatur oder Einstellung in das Geschäft zurück, in dem Sie es gekauft haben.
7. Zubehör, das nicht vom Hersteller empfohlen wird, kann zu Schäden oder Verletzungen führen.
8. Halten Sie dieses Gerät von heißem Gas, Elektroplatten, beheizten Öfen und anderen Wärmequellen fern.
9. Stellen Sie bei Verwendung sicher, dass an allen Seiten des Geräts mindestens vier Zoll Platz ist, damit die Luft gut zirkulieren kann.
10. Wenn Sie das Gerät nicht verwenden und bevor Sie es reinigen, trennen Sie es vom Stromnetz. Lassen Sie das Gerät abkühlen, bevor Sie Teile entfernen und es reinigen.
11. Um das Gerät vom Stromnetz zu trennen, drehen Sie den Regler 'TIMER' in die Position 'AUS' und trennen Sie dann den Stecker. Wenn Sie den Stecker vom Stromnetz trennen, ziehen Sie nicht am Kabel, sondern fassen Sie den Stecker an und ziehen Sie.
12. Wenn Sie ein Gerät mit heißem Öl oder anderen heißen Flüssigkeiten bewegen, seien Sie äußerst vorsichtig.
13. Berühren Sie bei Verwendung des Geräts keine Teile des Ofens mit Metall.
14. Wenn Sie die Ablage entfernen oder heißes Fett entsorgen, seien Sie besonders vorsichtig.
15. Reinigen Sie dieses Gerät nicht mit Scheuerschwämmen aus Metall. Teile können sich vom Schwammlösen und elektrische Teile berühren, wodurch sich das Risiko eines Stromschlags erhöht.
16. Lassen Sie das Gerät während der Verwendung nicht unbeaufsichtigt.
17. Um das Risiko eines Brandes oder Stromschlags zu vermeiden, stellen Sie keine übergroßen Lebensmittel und Metallutensilien in den Ofen.
18. Halten Sie das Gerät von Vorhängen, Gardinen, Wänden und anderen brennbaren Materialien fern. Decken Sie das Gerät niemals ab. Lagern Sie keine Gegenstände auf dem Gerät, wenn es eingeschaltet ist.
19. Bei der Verwendung von Behältern, die NICHT aus Metall oder Glas sind, ist äußerste Vorsicht geboten.
20. Stellen Sie keines der folgenden Materialien auf den Ofen: Pappe, Plastik, Papier oder ähnliches.
21. Bewahren Sie keine Materialien in diesem Gerät auf, es sei denn, dies wird vom Hersteller empfohlen.
22. Wenn Sie Gegenstände auf den heißen Ofen stellen oder aus ihm entfernen, tragen Sie schützende und isolierte Ofenhandschuhe oder verwenden Sie den Handgriff der Ablage. Warten Sie vor der Reinigung, bis die Metallteile vollständig abgekühlt sind.
23. Die Verwendung dieses Geräts ist nur für den Hausgebrauch bestimmt, verwenden Sie es nicht im Freien.
24. Verwenden Sie dieses Gerät nicht für einen anderen als den vorgesehenen Zweck.
25. Bei Verwendung unter Aufsicht kann dieses Gerät von Kindern ab acht Jahren verwendet werden, sofern sie die möglichen Risiken und Gefahren verstehen. Die Verwendung dieses Geräts kann unter Aufsicht von Personen mit Behinderungen oder Personen ohne Erfahrung erfolgen, sofern sie die potenziellen Risiken und Gefahren verstehen.

- 26. Kinder müssen beaufsichtigt werden, wenn sie sich in der Nähe dieses Geräts aufhalten.
- 27. Wenn das Stromkabel beschädigt ist, muss es vom Kundendienst oder einer ähnlich qualifizierten Person ersetzt werden, um eine Gefährdung zu vermeiden.
- 28.  Dieses Symbol bedeutet: Vorsicht, heiße Oberfläche!

29. **Warnung:** Der Ofen ist während und direkt nach der Verwendung heiß. Berühren Sie nicht.



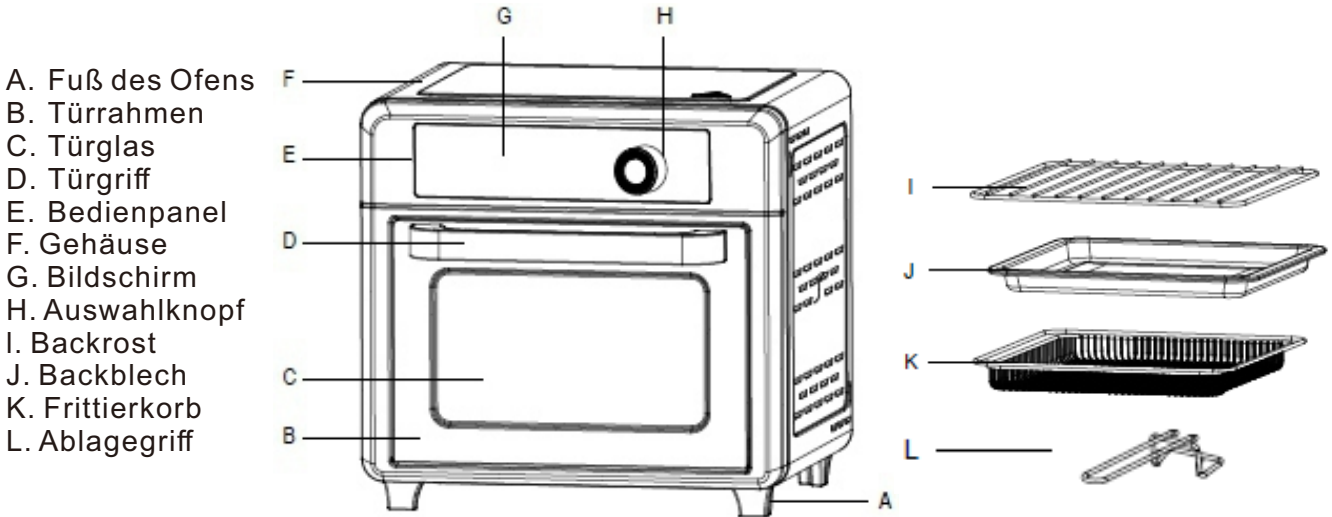

**TEILE DES GERÄTS**





**ANWEISUNG ZUM BETRIEB**

- Bevor Sie Ihren Ofen zum ersten Mal verwenden, führen Sie die folgenden Schritte aus:
1. Stellen Sie sicher, dass der Ofen vom Stromnetz getrennt ist.
  2. Entfernen Sie alle Zubehörteile und waschen Sie sie dann in heißem Wasser oder in der Spülmaschine.
  3. Bevor Sie das Zubehör wieder in das Gerät stellen, stellen Sie sicher, dass es vollständig trocken ist. Stecken Sie das Stromkabel in die Steckdose - Sie können das Gerät nun verwenden.
  4. Um schmutziges Öl von der Oberfläche zu entfernen, empfiehlt es sich, den Ofen etwa 15 Minuten lang bei maximaler Temperatur laufen zu lassen.
  5. Wenn Sie das Gerät zum ersten Mal verwenden, kann es zu einer Raumentwicklung kommen – das ist normal und verschwindet nach fünf Minuten.

**Erläuterungen zum Bedienfeld**





Symbol	Arbeitsprogramm
	Wenn der Stecker in die Steckdose gesteckt wird, leuchtet dieses Symbol auf. Drücken Sie es, um das Gerät einzuschalten. Drücken Sie es zweimal, um das Gerät auszuschalten.
	Drücken Sie, um das Gerät ein- und auszuschalten.
	Bei Verwendung dieser Taste können Sie die Temperatur und die Zeit auswählen.
	Drücken Sie die Taste, um die Lampe im Inneren des Gerätes ein- oder auszuschalten.
<b>Ofen</b>	Drücken Sie, um den Ofenmodus auszuwählen
<b>Frittieren</b>	Drücken Sie für den Modus Luftfrittieren

Drehen Sie den Knopf nach links oder rechts „“, um den gewünschten Modus auszuwählen.

Nachdem Sie „“ zweimal gedrückt haben, um das Gerät auszuschalten, es sei denn, Sie trennen es vom Stromnetz, oder der Ventilator arbeitet noch 2 Minuten weiter, um das Gerät zu kühlen.

Wenn die Gärung „“ funktioniert, arbeitet der Ventilator nicht. In diesem Modus können Sie die Zeit auf maximal 12 Stunden einstellen.

Wie Sie die Zeit und die Temperatur selbst anpassen können:

Wählen Sie die gewünschten Modi aus und drücken Sie dann „“. Erstens: Temperatur, links oder rechts drehen „“ zur Anpassung, dann „“ drücken, zweitens: Zeit, links oder rechts drehen „“ zur Anpassung.













Wenn Sie das Gerät zum ersten Mal verwenden, sollten Sie es etwa 10 Minuten bei offener Tür vorheizen. Wenn Sie Speisen mit viel Wasser und Öl garen, sollten Sie das Backblech auf dem Ofenboden einsetzen, um das Wasser und Öl aufzufangen. Etwas Rauch oder Dampf ist ein normales Phänomen.

Bei einem Temperaturunterschied von  $\pm 30\text{ }^{\circ}\text{C}$  ist das normal.

Referenz für verschiedene Umgebungstemperaturbereiche:

- 1) Bei Verwendung in einer Umgebung von  $0\text{ }^{\circ}\text{C}$ : Stellen Sie die Temperatur um  $20\text{-}25\text{ }^{\circ}\text{C}$  niedriger ein als die von Ihnen gewünschte Temperatur.
- 2) Bei Verwendung in einer Umgebung von  $25\text{ }^{\circ}\text{C}$ : Die Innentemperatur des Ofens ist die eingestellte Temperatur.
- 3) Bei Verwendung in einer Umgebung von  $35\text{ }^{\circ}\text{C}$ : Die Temperatur sollte  $20\text{-}25\text{ }^{\circ}\text{C}$  höher eingestellt werden als die von Ihnen gewünschte Temperatur.

Erläuterungen zu den Garprogrammen

Modus	Symbol					
Ofen						
Garprogramm	Fisch	Kekse	Brot	Kuchen	Pizza	Gärung
Temperatur / °C	210	180	180	150	210	40
Zeit/Min	25	18	18	45	16	60
Frittieren						
Garprogramm	Speck	Huhn	Flügel	Steak	Chips	Eierkuchen
Temperatur / °C	205	210	210	200	200	200
Zeit/Min	10	40	20	10	20	25

**Hinweis!**

Geben Sie keine brennbaren, explosiven oder hitzeunverträglichen Lebensmittel oder Gegenstände in den Ofen!

Zum Beispiel Lebensmittel in Dosen, Pulver, Plastikgeschirr usw.

## Reinigung

1. Reinigen Sie das Gerät nach jeder Verwendung, um Fettansammlungen und unangenehme Gerüche zu vermeiden.
2. Trennen Sie vor der Reinigung das Gerät vom Stromnetz und warten Sie, bis es vollständig abgekühlt ist.
3. Tauchen Sie das Gerät niemals in Wasser ein und waschen Sie es nicht unter dem Wasserhahn.
4. Waschen Sie den Grillrost und das Backblech wie normales Küchengeschirr.
5. Reinigen Sie die Außenflächen des Geräts mit einem feuchten Tuch.
6. Verwenden Sie bei der Reinigung des Ofens keine Scheuermittel oder scharfen Utensilien - dies kann das Gerät schwächen und zu Zersplitterungen führen.
7. Bevor Sie das Gerät einschalten, stellen Sie sicher, dass alle abnehmbaren Zubehörteile und Oberflächen vollständig trocken sind.

## Besondere Warnung

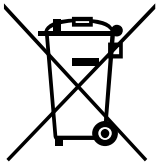

Elektro-Produkte dürfen nicht mit dem Hausmüll entsorgt werden. Bitte recyceln Sie sie dort, wo es entsprechende Einrichtungen gibt. Fragen Sie bei Ihrer Gemeindeverwaltung oder Ihrem Händler nach Ratschlägen zum Recycling.



Achtung! Während der Verwendung des Geräts kann die Oberfläche heiß werden. Nicht berühren

## **IMPORTANTI PRECAUZIONI**

### **SI PREGA DI LEGGERE ATTENTAMENTE IL MANUALE PRIMA DELL'USO**

Quando si utilizza questo forno elettrico, è necessario seguire sempre le precauzioni di base, incluse le seguenti:

1. Leggere tutte le istruzioni.
2. Non toccare direttamente le superfici calde - utilizzare maniglie e manopole.
3. I bambini devono essere sorvegliati quando si trovano in prossimità di questo apparecchio.
4. Per evitare scosse elettriche, non immergere l'apparecchio, il cavo o la spina in acqua o altri liquidi.
5. Non lasciare mai che il cavo penda dai bordi di tavoli o banconi. Per evitare danni, tenere il cavo lontano da superfici calde.
6. Se l'apparecchio, il cavo o la spina sono danneggiati o se l'apparecchio non funziona correttamente, non utilizzarlo. Restituire l'apparecchio al punto vendita per eseguire la riparazione o la regolazione.
7. Gli accessori non consigliati dal produttore possono causare danni al prodotto o lesioni personali.
8. Tenere l'apparecchio lontano da gas caldi, fornelli elettrici, forni riscaldati e altre fonti di calore.
9. Durante il funzionamento, assicurarsi che vi siano almeno quattro pollici di spazio su tutti i lati dell'apparecchio, in modo che l'aria possa circolare liberamente.
10. Quando non è in funzione e prima di pulire l'apparecchio, scollegare dalla corrente. Lasciare che l'apparecchio si raffreddi prima di rimuovere le parti e pulire.
11. Per scollegare dalla corrente, ruotare prima la manopola di controllo del "TIMER" in posizione "OFF", quindi estrarre la spina. Quando si estrae la spina, non tirare dal cavo, invece afferrare dalla testa della spina e tirare.
12. Quando si sposta un apparecchio con olio caldo o altro liquido caldo al suo interno, prestare la massima attenzione.
13. Quando l'apparecchio è in funzione, non toccare alcuna parte del forno con oggetti metallici.
14. Quando si rimuove il vassoio o si smaltisce il grasso bollente, prestare la massima attenzione.
15. Non pulire questo apparecchio con spugnette metalliche. Dei pezzetti potrebbero staccarsi e venire in contatto le parti elettriche, aumentando il rischio di prendere scosse elettriche.
16. Mentre l'apparecchio è in uso, non lasciarlo incustodito.
17. Per prevenire il rischio di incendio o scosse elettriche, non posizionare cibi e utensili metallici di grandi dimensioni nel forno.
18. Tenere l'apparecchio lontano da tende, tendaggi, pareti e altri materiali infiammabili. Non coprire mai l'apparecchio. Non collocare mai oggetti sull'apparecchio quando è in uso.
19. Quando si utilizzano contenitori NON realizzati in metallo o vetro, prestare la massima attenzione.
20. Non appoggiare nessuno dei seguenti materiali sul forno: cartone, plastica, carta o simili.
21. Non conservare alcun materiale all'interno di questo apparecchio, a meno che non sia raccomandato dal produttore.
22. Quando si posizionano e si rimuovono oggetti dal forno caldo, indossare indumenti protettivi e guanti isolanti da forno o utilizzare la maniglia della teglia. Prima della pulizia attendere che le parti metalliche si raffreddino completamente.
23. Questo apparecchio è progettato solo per uso domestico, non usarlo all'aperto.
24. Non utilizzare questo apparecchio per scopi diversi da quelli previsti.
25. Sotto supervisione guidata, questo apparecchio può essere utilizzato da bambini di età dagli otto anni in su, a condizione che ne comprendano i potenziali rischi e pericoli. Se supervisionati, questo apparecchio può essere utilizzato da persone con disabilità o persone senza esperienza tecnica, a condizione che ne comprendano i potenziali rischi e pericoli.
26. I bambini devono essere sorvegliati quando si avvicinano a questo apparecchio.
27. Se il cavo di alimentazione è danneggiato, esso deve essere sostituito dal team di assistenza post-vendita o da personale similmente qualificato per evitare pericoli.

28.  Questo simbolo significa: Attenzione, superficie calda!

29. **Avvertenza:** Il forno è in caldo durante e subito dopo l'uso. Non toccarlo.

## PARTI DELL'APPARECCHIO

- A. Piede del forno
- B. Telaio dello sportello
- C. Vetro dello sportello
- D. Maniglia dello sportello
- E. Pannello di controllo
- F. Alloggiamento
- G. Schermata di visualizzazione
- H. Manopola di selezione
- I. Griglia da forno
- J. Vassoio da forno
- K. Cestello per friggere
- L. Maniglia del vassoio

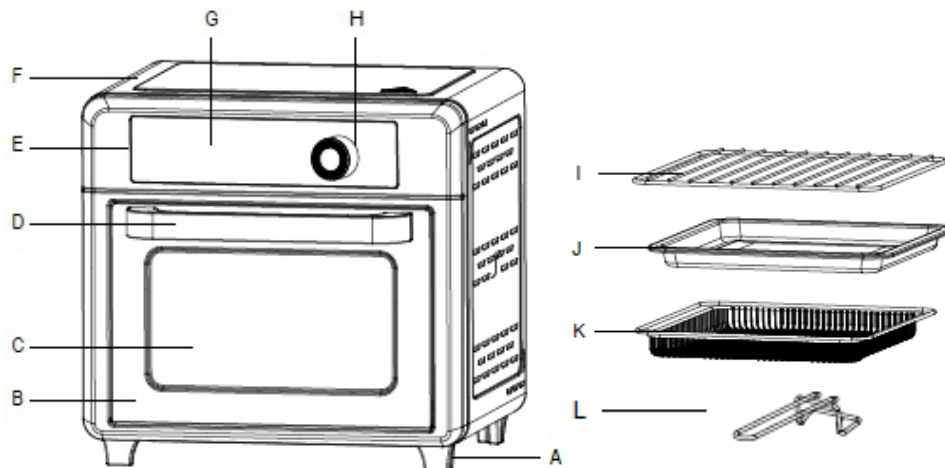





## ISTRUZIONI D'USO

Prima di utilizzare il forno per la prima volta, attenersi alla seguente procedura:

1. Assicurarsi che il forno sia scollegato dalla corrente.
  2. Rimuovere tutti gli accessori, quindi lavarli in acqua calda o in lavastoviglie.
  3. Prima di ricollocare gli accessori nell'apparecchio, assicurarsi che siano completamente asciutti.
- Collegare il cavo di alimentazione alla presa di corrente a muro: ora è possibile utilizzare l'apparecchio.
4. Per rimuovere eventuali residui di olio dalla sua superficie, si consiglia di far funzionare il forno a temperatura massima per circa 15 minuti.
  5. Quando viene utilizzato per la prima volta, l'apparecchio può emettere del fumo. Ciò è normale: il fumo scomparirà dopo cinque minuti.

### Descrizione del pannello di controllo

Simbolo	Programma
	Quando la spina viene inserita nella presa elettrica, questo simbolo si accenderà. Premerlo per accendere l'apparecchio. Premerlo due volte per spegnere l'apparecchio.
	Premere per accendere e spegnere l'apparecchio.
	Utilizzare per selezionare la temperatura e il timer.
	Premere per accendere o spegnere la luce interna.
<b>Forno</b>	Premere per selezionare la modalità forno.
<b>Frittura ad Aria</b>	Premere per la modalità frittura ad aria.

Ruotare la manopola "⊙" "a sinistra o a destra", selezionare la modalità desiderata. Dopo aver premuto "⏻" due volte per spegnere l'apparecchio, a meno che non lo si scollegi dalla corrente, la ventola continuerà a funzionare per 2 minuti per raffreddare l'apparecchio.

Quando la modalità "☁" è in funzione, la ventola non sarà attiva, in questa modalità è possibile impostare un timer massimo di 12 ore.

### Come regolare da soli il timer e la temperatura:













Selezionare la modalità desiderata, quindi premere "⏻" per selezionare la temperatura, ruotare "⊙" a sinistra o a destra per regolarla, quindi premere "⏻" una seconda volta per selezionare il timer, ruotare "⊙" a sinistra o a destra per regolarlo.

Quando si utilizza l'apparecchio per la prima volta, è consigliabile preriscaldarlo per circa 10 minuti con lo sportello aperto, quando si cuoce il cibo con molta acqua e olio, è consigliabile inserire la teglia sul fondo interno del forno per raccogliere l'acqua e l'olio, e in caso il forno emani un po' di fumo e vapore questi sono fenomeni normali. Una differenza di temperatura di  $\pm 30^{\circ}\text{C}$  è normale.

Riferimento per diversi intervalli di temperatura ambiente:

- 1) In ambienti a  $0^{\circ}\text{C}$ : impostare a  $20-25^{\circ}\text{C}$  inferiore alla temperatura desiderata.
- 2) In ambienti a  $25^{\circ}\text{C}$ : la temperatura interna del forno è la temperatura impostata.
- 3) In ambienti a  $35^{\circ}\text{C}$ : la temperatura deve essere impostata  $20-25^{\circ}\text{C}$  più alta della temperatura desiderata.

### Descrizione dei programmi di cottura

Modalità	Simbolo					
Forno						
Programma di cottura	Pesce	Biscotti	Pane	Torta	Pizza	Fermentazione
Temperatura / °C	210	180	180	150	210	40
Timer/Min	25	18	18	45	16	60
Frittura ad aria						
Cooking Program	Bacon	Pollo	Alette	Bistecca	Patatine	Crostatina di uova
Temperatura / °C	205	210	210	200	200	200
Timer/Min	10	40	20	10	20	25

### Avviso!

Non collocare nel forno cibi o oggetti infiammabili, esplosivi o resistenti al calore! Ad esempio, cibo in scatola, polveri, stoviglie di plastica, etc.



## Pulizia

1. Dopo ogni utilizzo, pulire l'apparecchio per prevenire l'accumulo di grasso ed evitare odori sgradevoli.
2. Prima della pulizia, scollegare l'apparecchio dalla corrente e attendere che si raffreddi completamente.
3. Non immergere mai l'apparecchio in acqua né lavarlo sotto l'acqua corrente.
4. Lavare la griglia e la teglia insieme alle normali stoviglie da cucina.
5. Pulire la superficie esterna dell'apparecchio con un panno umido.
6. Quando si pulisce il forno, non utilizzare detergenti abrasivi o utensili affilati: ciò potrebbe indebolire l'alloggiamento esterno dell'apparecchio e provocarne la frantumazione.
7. Prima di collegare l'apparecchio alla corrente, assicurarsi che tutti gli accessori e le superfici rimovibili siano completamente asciutti.

## Avvertenza Speciale

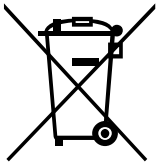



Gli scarti dei prodotti elettrici non devono essere smaltiti con i rifiuti domestici. Si prega di riciclarli presso le strutture preposte. Verificare con l'autorità locale o il rivenditore per ottenere consigli sul riciclaggio.



Attenzione: mentre l'apparecchio è in uso, la superficie può riscaldarsi molto.

If you have any questions, please contact our customer care center. Our contact details are below:

 001-877-644-9366

 customerservice@aosom.com

Imported by Aosom LLC  
27150 SW Kinsman Rd Wilsonville, OR 97070 USA  
MADE IN CHINA

**US**

If you have any questions, please contact our customer care center. Our contact details are below:

 416-792-6088

 customerservice@aosom.ca

Imported by Aosom Canada Inc.  
7270 Woodbine Avenue, Unit 307, Markham,  
Ontario Canada L3R 4B9  
MADE IN CHINA

**CA**

Si vous avez la moindre question, veuillez contacter notre centre d'assistance à la clientèle. Nos coordonnées sont les suivantes:

 416-792-6088

 customerservice@aosom.ca

Importé par Aosom Canada Inc.  
7270 Woodbine Avenue, unité 307,  
Markham, Ontario Canada L3R 4B9  
Fabriqué en Chine

Si tiene alguna pregunta, comuníquese con nuestro Centro de Atención al Cliente. Nuestros datos de contacto son los siguientes:

 0034-931294512

 atencioncliente@aosom.es

IMPORTADOR:  
SPANISH AOSOM, S.L.  
C/ ROC GROS, Nº 15. 08550, ELS HOSTALETES DE BALENYÀ, SPAIN.  
B66295775  
WWW.AOSOM.ES  
HECHO EN CHINA

**ES**

Se tiver alguma dúvida, por favor contacte o nosso Centro de Atendimento ao Cliente. Os nossos dados de contacto são os seguintes:

 0034-931294512 (SEG-SEX DAS 7:30H ÀS 16:30H)

 info@aosom.pt.

IMPORTADOR:  
SPANISH AOSOM, S.L  
C.ROC GROS N.15, 08550. ELS HOSTALETES DE BALENYÀ  
WWW.AOSOM.PT

**PT**



Wenn Sie Fragen haben, wenden Sie sich bitte an unser Kundendienstzentrum. Unsere Kontaktdaten stehen unten:

 0049-0(40)-88307530  service@aosom.de

ADRESSE DES IMPORTEURE:  
MH Handel GmbH  
Wendenstraße 309  
D-20537 Hamburg  
Germany  
IN CHINA HERGESTELLT

**DE**

In caso di dubbio, si prega di contattare il nostro centro assistenza clienti. I nostri dettagli di contatto sono di seguito:

 0039-0249471447  clienti@aosom.it

IMPORTATO DA:  
AOSOM Italy srl  
Centro Direzionale Milanofiori  
Strada 1 Palazzo F1  
20057 Assago (MI)  
P.I.: 08567220960  
FATTO IN CINA

**IT**

If you have any questions, please contact our customer care center. Our contact details are below:

 0044-800-240-4004

 enquiries@mhstar.co.uk

IMPORTER ADDRESS:  
MH STAR UK LTD  
Unit 27, Perivale Park,  
Horsenden lane South  
Perivale, UB6 7RH  
MADE IN CHINA

**UK**

Si vous avez la moindre question, veuillez contacter notre centre d'assistance à la clientèle. Nos coordonnées sont les suivantes:

 0033-1-84166106

 aosom@mhfrance.fr

Importé par:  
MH France  
2, rue Maurice Hartmann  
92130 Issy-les-Moulineaux  
France  
Fabriqué en Chine

**FR**