

EN_IMPORTANT, RETAIN FOR FUTURE REFERENCE: READ CAREFULLY.

FR_IMPORTANT: A LIRE ATTENTIVEMENT ET À CONSERVER POUR CONSULTATION ULTÉRIEURE.

ES_IMPORTANTE, LEA Y GUARDE PARA FUTURAS REFERENCIAS.

PT_IMPORTANTE, RETER PARA REFERÊNCIA FUTURA: LEIA ATENTAMENTE.

DE_WICHTIG! SORGFÄLTIG LESEN UND FÜR SPÄTER NACHSCHLAGEN AUFBEWAHREN.

IT_IMPORTANTE! CONSERVARE IL PRESENTE MANUALE PER FUTURO RIFERIMENTO E LEGGERLO ATTENTAMENTE.

IMPORTANT, RETAIN FOR FUTURE REFERENCE: READ CAREFULLY.

Only for domestic use

Instructions for use:

- *Put the chair stably on a flat floor.
- *Stay away from open flames.
- *Avoid the overload at the chair.

Precautions before assembly:

- *Prepare a clean and dry mounting area.
- *Verify that the product is not damaged.
- *Check that none of the pieces are missing.

Maintenance:

- *Clean with a soft fabric.
- *Check the seating regularly.

Storage conditions:

- *The fabric should be stored completely dry, in a clean and dry place to avoid the risks of mold.

Beware of crushing and cutting hazards during assembly.

The manufacturer declines all responsibility in case of damages due to a bad installation or withering.

If the seating is fitted with powered seat height adjustments, only trained personnel may replace or repair those components.

IMPORTANT: A LIRE ATTENTIVEMENT ET À CONSERVER POUR CONSULTATION ULTÉRIEURE.

Réservé à un usage domestique

Conseils :

- *Placez la chaise sur un sol plat et sec afin qu'elle soit stable
- *Placer à l'écart des flammes ou de sources de chaleur
- *Ne pas dépasser la charge maximale autorisée

Précautions avant l'assemblage :

- *Préparez une zone de montage propre et sèche
- *Vérifiez que le produit n'est pas endommagé
- *Vérifiez qu'aucune des pièces de ne manque

Recommandations d'entretien :

- *Veuillez utiliser un chiffon doux pour essuyer la chaise
- *Vérifiez régulièrement la structure du produit

Conditions de stockage:

- *Veuillez stocker le produit dans un environnement propre et sec pour éviter tout risque de moisissure.

Veillez faire attention à ne pas vous blesser lors de l'assemblage du produit.

Le fabricant n'est pas responsable des dommages causés par une mauvaise installation.

Si le fauteuil est équipé d'un dispositif de hauteur réglable avec moteur, seule une personne qualifiée peut remplacer ou réparer la partie motorisée.

IMPORTANTE, LEA Y GUARDE PARA FUTURAS REFERENCIAS.

Producto para uso doméstico

Consejos de uso:

- * Coloque el producto sobre un suelo plano de forma estable.
- * Manténgase alejado de fuentes de calor y llamas.
- * Evite la sobrecarga de los anclajes del producto.

Precauciones antes del montaje:

- * Prepare la zona de montaje. Asegúrese de que esté limpia y seca.
- * Asegúrese de que el producto está en buen estado.
- * Verifique que no falta ninguna de las piezas.

Mantenimiento:

- * Limpie el producto con la ayuda de un paño suave.
- * Inspeccione el producto de forma regular a fin de detectar posibles daños o desperfectos que puedan afectar a su uso.

Condiciones de almacenaje:

- * A fin de evitar la aparición de moho, los tejidos se deben de guardar totalmente secos y en un lugar limpio y sin humedad.

Atención:

Riesgo de pinzamientos o cortes durante el montaje.

El fabricante declina toda responsabilidad en caso de deterioro debido a una mala instalación o por causas meteorológicas.

Si el producto está equipado con algún mecanismo eléctrico de ajuste de altura o similar, solo podrá ser reemplazado o reparado por personal capacitado y técnicos.

IMPORTANTE, RETER PARA REFERÊNCIA FUTURA: LEIA ATENTAMENTE.

Produto para uso doméstico

Conselhos de uso:

- * Coloque o produto sobre um solo plano e estável.
- * Mantenha-o afastado de fontes de calor e chamas.
- * Evite a sobre carga das fixações do produto.

Precauções antes da montagem:

- * Prepare a zona de montagem. Certifique-se de que esteja limpa e seca.
- * Certifique-se que o produto esteja em bom estado.
- * Verifique que não falte nenhuma das peças.

Manutenção:

- * Limpar o produto com a ajuda de um pano suave.
- * Inspeccionar o produto de forma regular a fim de detectar possíveis defeitos que possa afetar seu uso.

Condições de armazenamento:

- * A fim de evitar a aparecimento de mofo, os tecidos se devem guardar totalmente secos e em um lugar limpo e sem umidade.

Atenção:

Risco de cortes durante a montagem. O fabricante declina toda responsabilidade no caso de deterioração devido uma má instalação ou por causas meteorológicas.

Se o produto estiver equipado com algum mecanismo elétrico de ajuste de altura ou similar, somente poderá ser substituído ou reparado por uma pessoa qualificada ou técnicos.

WICHTIG! SORGFÄLTIG LESEN UND ZUM SPÄTEREN NACHSCHLAGEN AUFBEWAHREN.

Ausschließlich für den häuslichen Gebrauch bestimmt Nutzungshinweise:

- *Bitte stellen Sie den Stuhl stabil auf eine ebene Fläche.
- *Von offenen Feuerquellen fernhalten.
- *Vermeiden Sie eine Überlastung des Stuhls.

Vorsichtsmaßnahmen vor der Montage:

- *Bitte bereiten Sie einen sauberen und trockenen Montagebereich vor.
- *Stellen Sie sicher, dass das Produkt nicht beschädigt ist.
- *Vergewissern Sie sich, dass kein Zubehörteil fehlt.

Instandhaltung:

- *Bitte reinigen Sie den Stuhl nur mit einem weichen Tuch.
- *Überprüfen Sie den Stuhl regelmäßig.

Lagerung:

- *Der Stoff sollte an einem völlig trockenen und sauberen Ort aufbewahrt werden, um Schimmel zu vermeiden.

Vorsicht vor Quetsch- und Schnittgefahr bei der Montage.

Der Hersteller lehnt jegliche Haftung für Schäden ab, die aufgrund unsachgemäßer Montage oder Witterungseinflüsse verursacht werden. Falls der Stuhl mit einer elektronischen Höhenverstellung geliefert wird, dürfen Reparaturarbeiten nur von qualifiziertem Personal durchgeführt werden.

IMPORTANTE! CONSERVARE IL PRESENTE MANUALE PER FUTURO RIFERIMENTO E LEggerLO ATTENTAMENTE.

Solo per uso domestico

Istruzioni per l'uso:

*Posizionare la sedia in maniera stabile su un pavimento in piano.

*Tenere lontano dalle fiamme vive.

*Evitare di sovraccaricare la sedia.

Precauzioni prima del montaggio:

*Preparare un'area di montaggio sgombra e asciutta.

*Verificare che il prodotto non sia danneggiato.

*Verificare che non manchi nessun pezzo.

Manutenzione:

*Pulire con un tessuto morbido.

*Controllare regolarmente il sedile.

Condizioni di stoccaggio:

*Il tessuto deve essere conservato completamente asciutto, in un luogo pulito e asciutto per evitare la formazione di muffa.

Fare attenzione al rischio di schiacciamento e di taglio durante le fasi di montaggio.

Il produttore declina ogni responsabilità in caso di danni dovuti ad un'installazione incorretta o alle intemperie.

Se la sedia è dotata di un'unità di regolazione elettrica dell'altezza del sedile, solo il personale qualificato può sostituire o riparare questi componenti elettrici.

BOX-1/2

A x 1

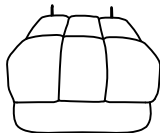

C2 x 1



D x 1

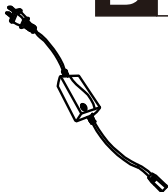

E x 1



F x 1



G x 1



BOX-2/2

B x 1

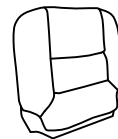

C1 x 1

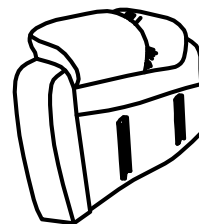

01

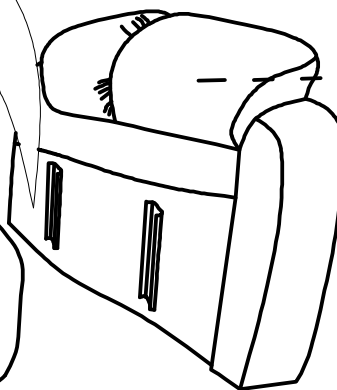
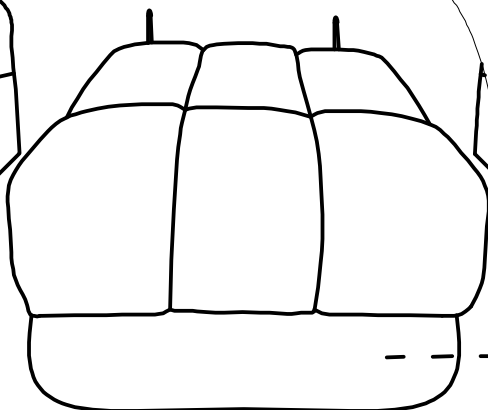
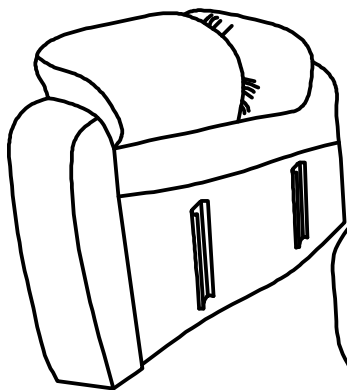
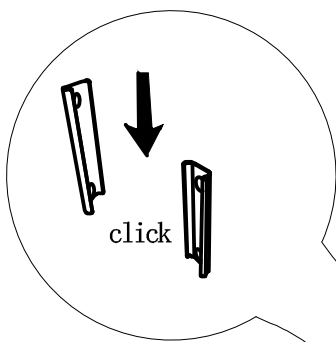

C

A

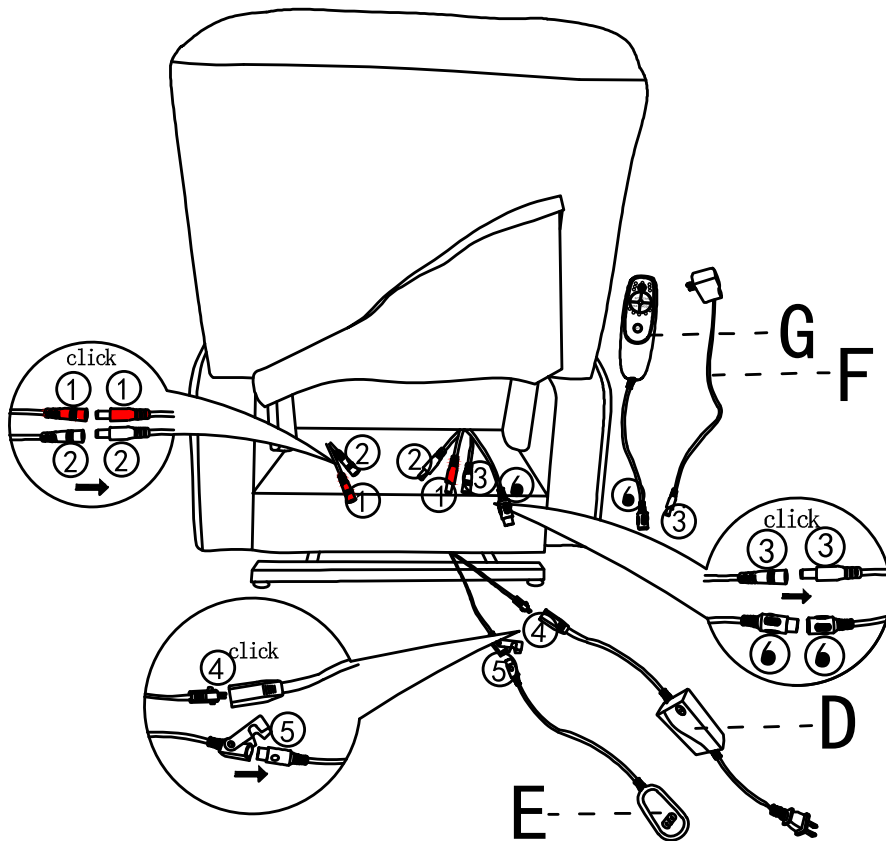
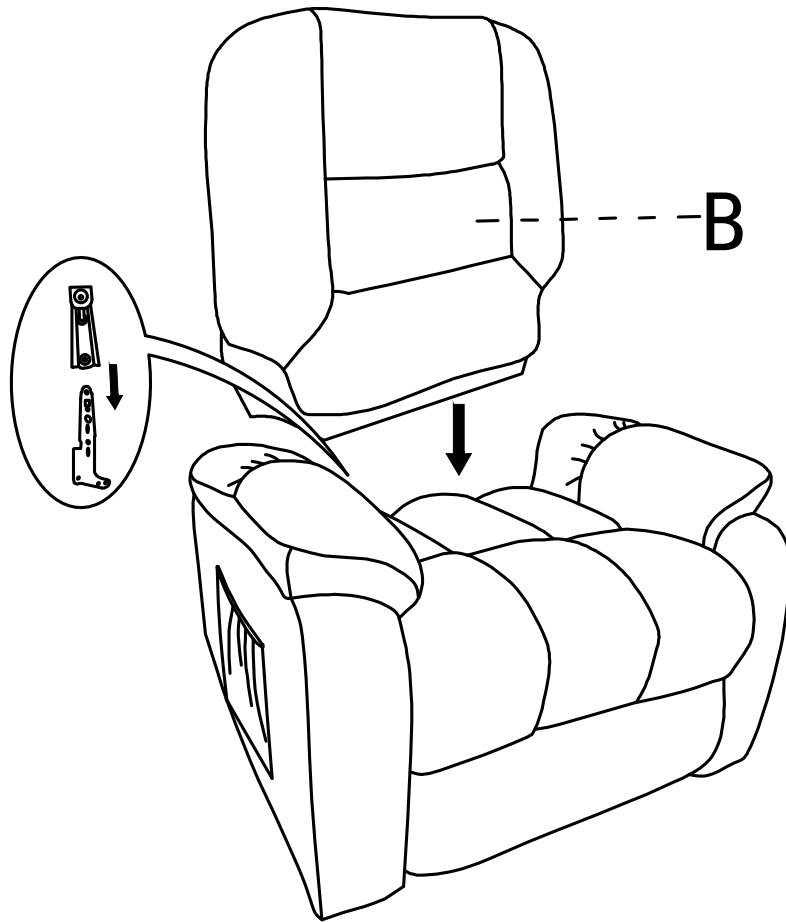

MASSAGE

Input voltage	100-240	V
Input AC frequency	50/60	Hz
Output voltage	12	V
Output current	0.5	A
Output power	6	W
Average active efficiency	85	%
Efficiency at low load (10 %)	76.58-72.73	%
No-load power consumption	0.074-0.104	W

HELP STATION

Input voltage	100-240	V
Input AC frequency	50-60	Hz
Output voltage	29	V
Output current	2	A
Output power	58	W
Average active efficiency	85	%
Efficiency at low load (10 %)	72.73	%
No-load power consumption	0.104	W

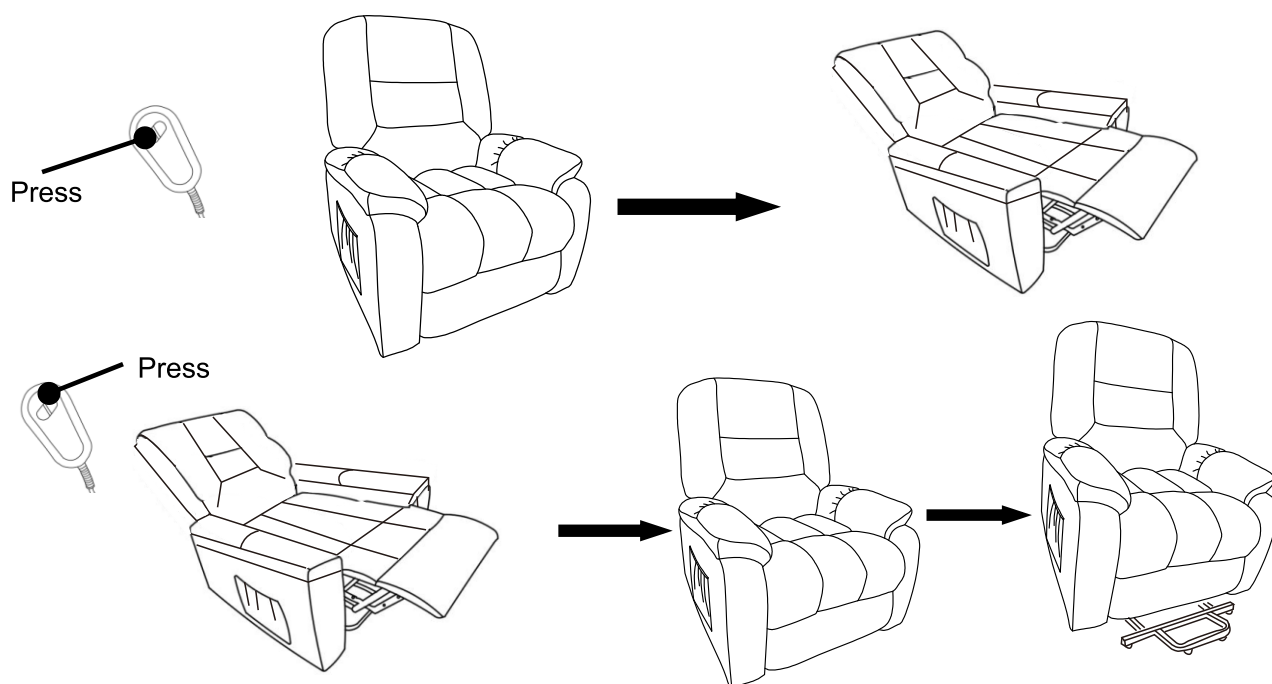
**EN**

1. Up: to adjust the height of the power lift chair, the power lift chair will rise after pressing it down.

2. Down: to adjust the height of the power lift chair, the power lift chair will descend after pressing it down.

FR

1. Haut : pour ajuster la hauteur du fauteuil releveur électrique, le fauteuil releveur électrique se lèvera après l'avoir appuyé vers le bas. 2. Vers le bas : pour régler la hauteur du fauteuil releveur électrique, le fauteuil releveur électrique descendra après avoir appuyé dessus.

ES

1. Arriba: para ajustar la altura de la silla elevadora eléctrica, la silla elevadora eléctrica se elevará después de presionarla hacia abajo. 2. Abajo: para ajustar la altura de la silla elevadora eléctrica, la silla elevadora eléctrica descenderá después de presionarla hacia abajo.

PT

1. Para cima: para ajustar a altura da cadeira elevatória, a cadeira elevatória subirá depois de a pressionar para baixo.

2. Para baixo: para ajustar a altura da cadeira elevatória, a cadeira elevatória irá descer depois de a pressionar para baixo.

DE

1. Hoch: Um die Höhe des Elektroliftstuhls einzustellen, wird der Elektroliftstuhl nach dem Herunterdrücken angehoben. 2. Abwärts: Um die Höhe des Elektroliftstuhls einzustellen, fährt der Elektroliftstuhl nach unten, nachdem er heruntergedrückt wurde.

IT

1. Su: per regolare l'altezza della poltrona elevabile, la poltrona si solleva dopo averla abbassata. 2. Giù: per regolare l'altezza della poltrona elevabile, la poltrona elevabile scenderà dopo averla premuta.

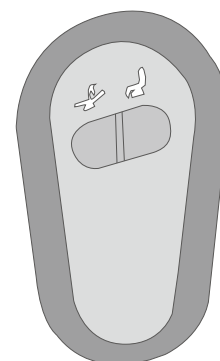

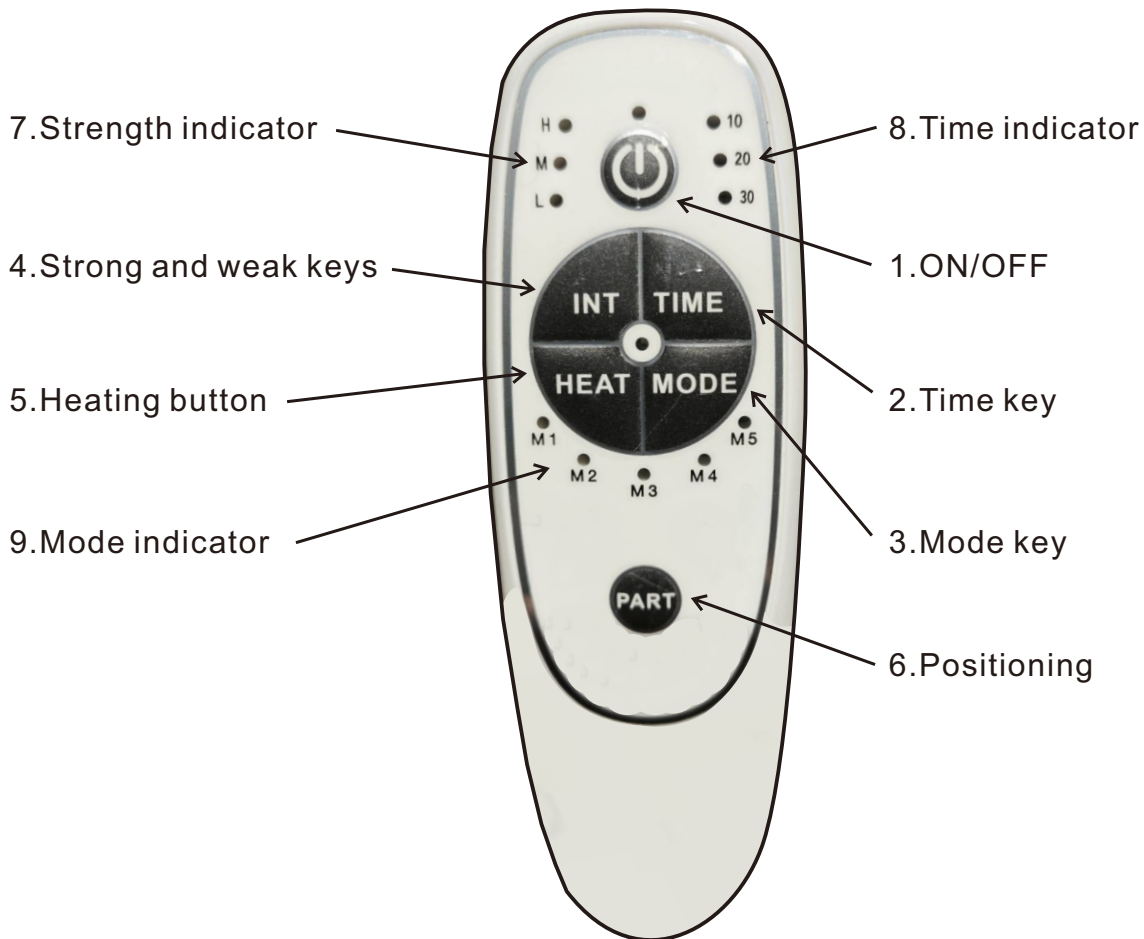

1. ON/OFF: Switch on and off
2. TIME: Positioning cycle by massage time (10/20/30 min) , Boot default 10min
3. MODE: Tap the five vibration modes to switch (M1/M2/M3/M4/M5) ,The default start-up mode is M4
4. INT: Switch point by vibration intensity(H/M/L), Boot the default M file (medium Files)
5. HEAT: Click heating switch circulation
6. PART: Vibration positioning key, Boot the default vibration is full on, tap to switch to a single part vibration
7. Strength indicator
8. Time indicator
9. Mode indicator

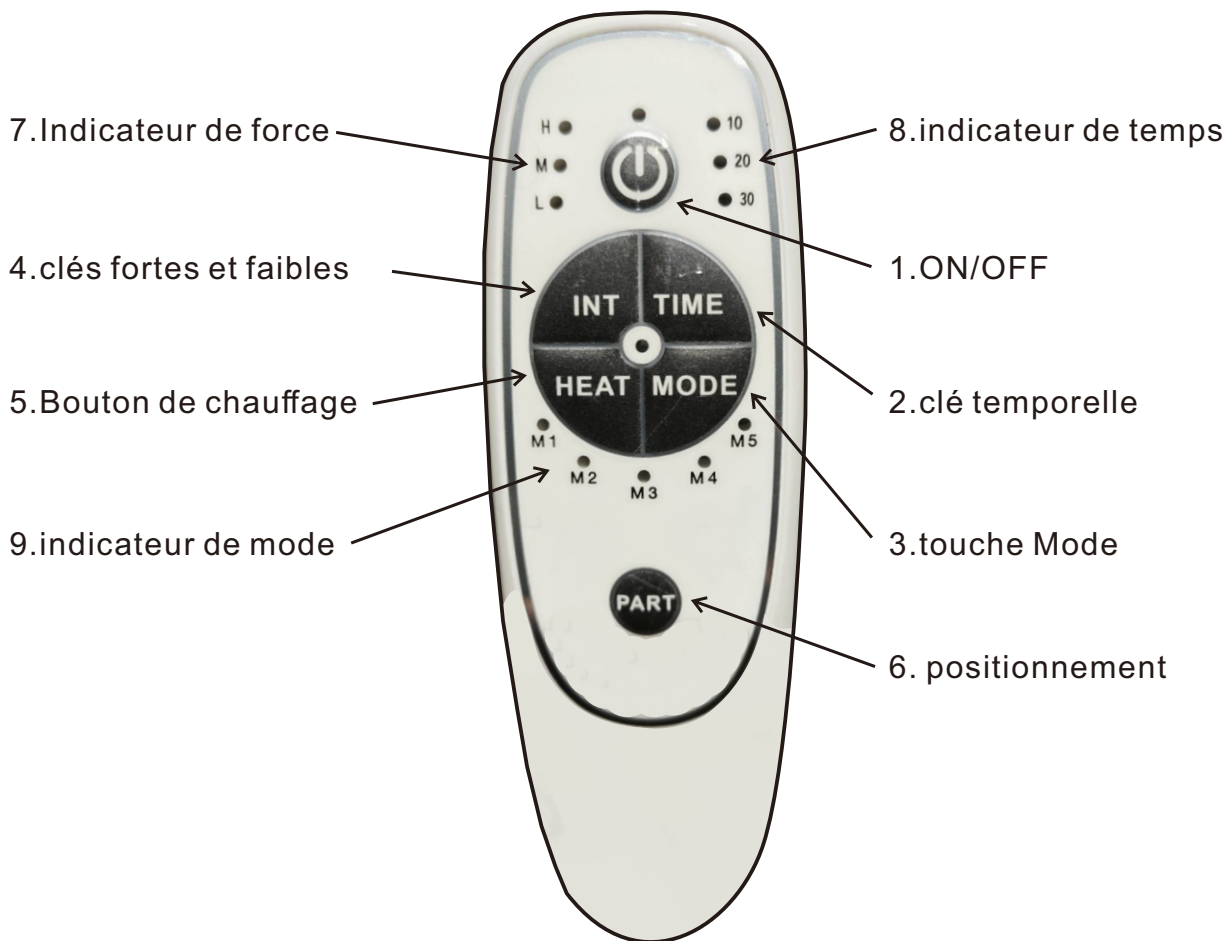

1. ON/OFF : Switch on et off
2. TEMPS : Cycle de positionnement par durée de massage (10/20/30 min), par défaut 10min.
3. MODE : Touchez les cinq modes de vibration pour changer (M1/M2/M3/M4/M5) ,Le mode de démarrage par défaut est M4.
4. INT : changer de point en fonction de l'intensité des vibrations (H/M/L), démarrer le fichier M (fichiers moyens) par défaut.
5. HEAT : Cliquer sur la circulation de l'interrupteur de chauffage
6. PART : Touche de positionnement de la vibration, la vibration par défaut est entièrement activée, appuyez sur cette touche pour passer à la vibration d'une seule partie.
7. Indicateur de force
8. Indicateur de temps
9. Indicateur de mode

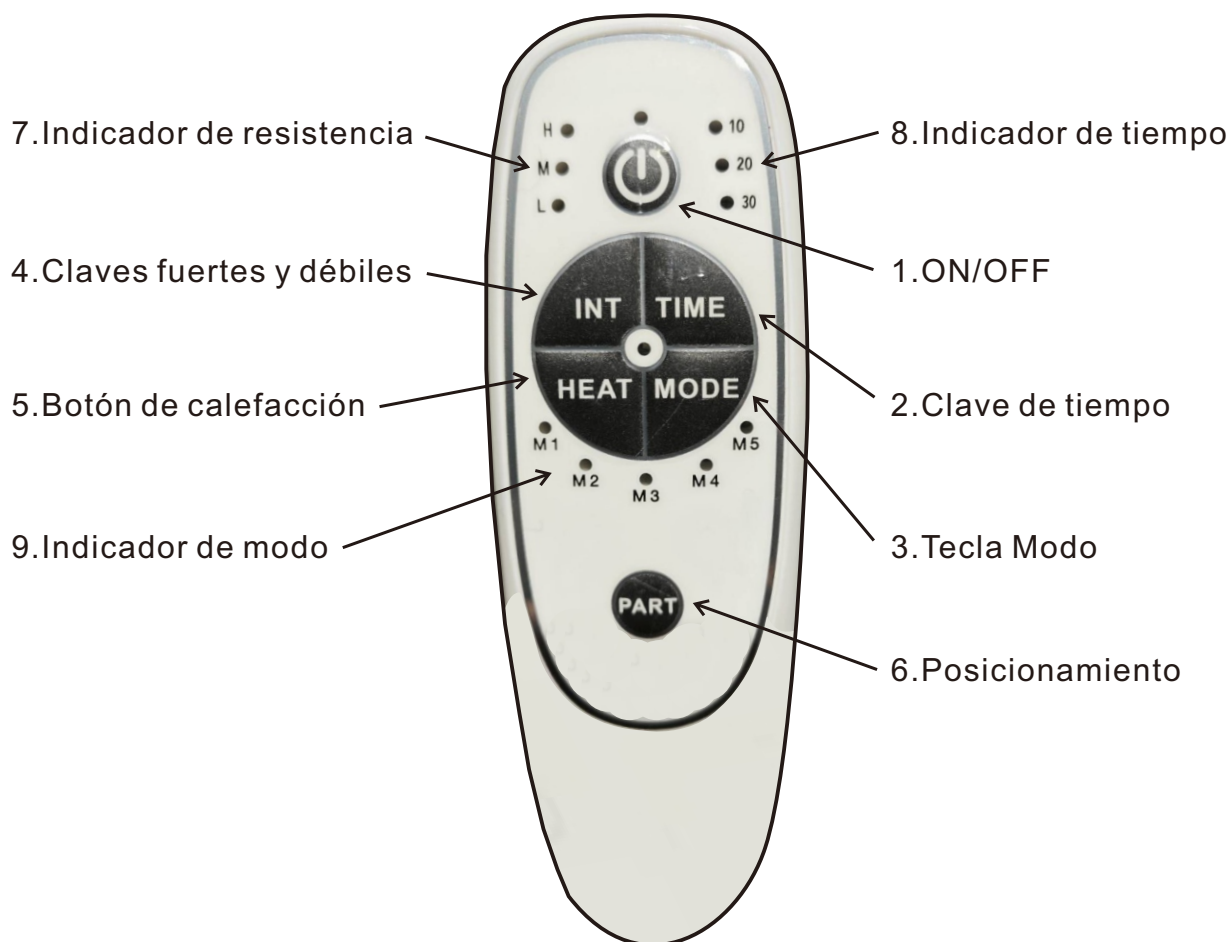

1. ON/OFF: Encender y apagar.
2. TIEMPO: Ciclo de posicionamiento por tiempo de masaje (10/20/30 min) , Boot por defecto 10min.
3. MODO: Toque los cinco modos de vibración para cambiar (M1/M2/M3/M4/M5) ,El modo de arranque por defecto es M4.
4. INT: Cambia el punto por intensidad de vibración(H/M/L), Arranca el archivo M por defecto (Archivos medios).
5. CALOR: Haga clic en la circulación del interruptor de calefacción
6. PARTE: Tecla de posicionamiento de vibración, Boot la vibración por defecto es completa en, toque para cambiar a una sola vibración parte
7. Indicador de fuerza
8. Indicador de tiempo
9. Indicador de modo

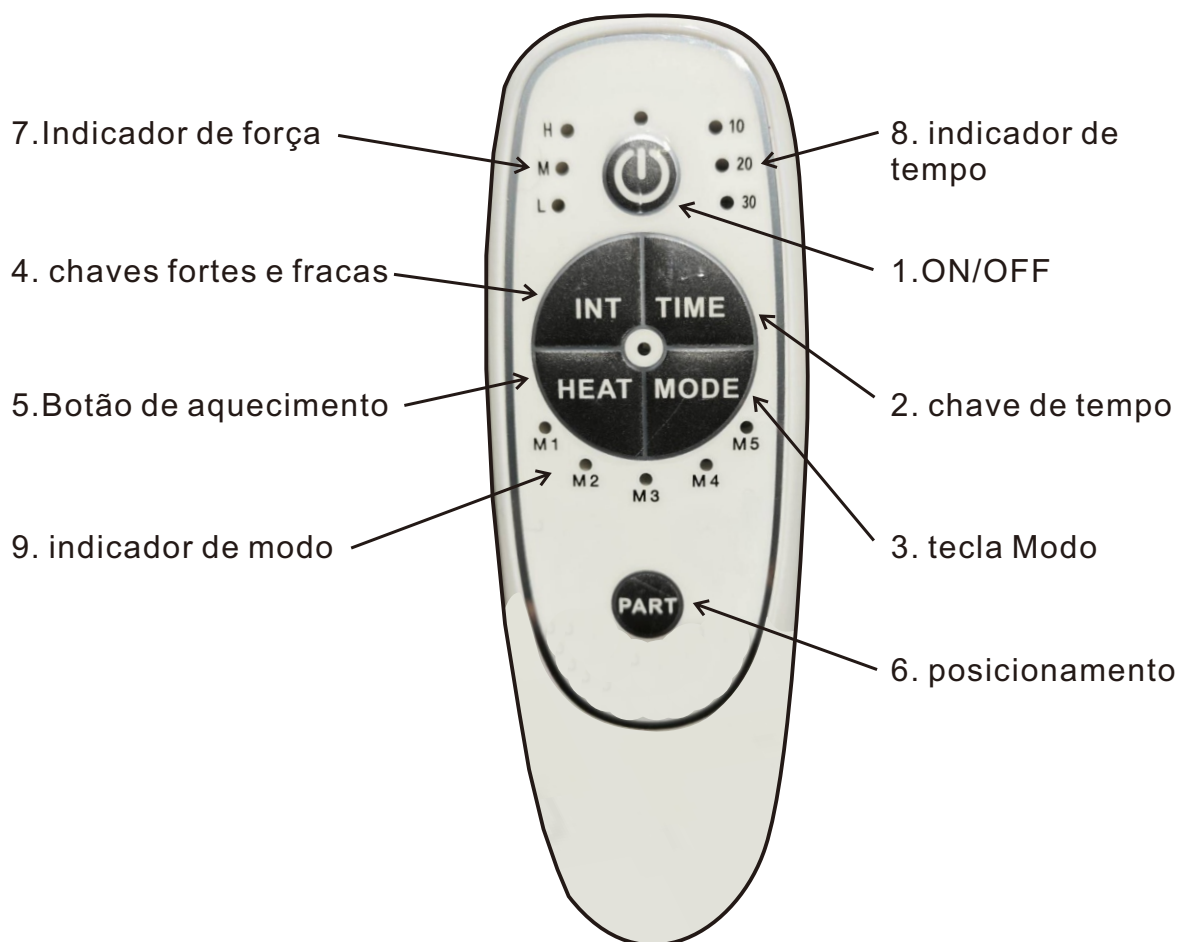

1. ON/OFF: Ligar e desligar
2. TEMPO: Ciclo de posicionamento por tempo de massagem (10/20/30 min), padrão de inicialização 10min
3. MODO: Toque nos cinco modos de vibração para alternar (M1/M2/M3/M4/M5) , O modo de inicialização padrão é M4
4. INT: Ponto de comutação por intensidade de vibração (H / M / L), inicialize o arquivo M padrão (arquivos médios)
5. HEAT: Clique na circulação do interruptor de aquecimento
6. PART: Tecla de posicionamento da vibração, arrancar com a vibração predefinida totalmente ligada, tocar para mudar para uma vibração de peça única
7. Indicador de força
8. Indicador de tempo
9. Indicador de modo

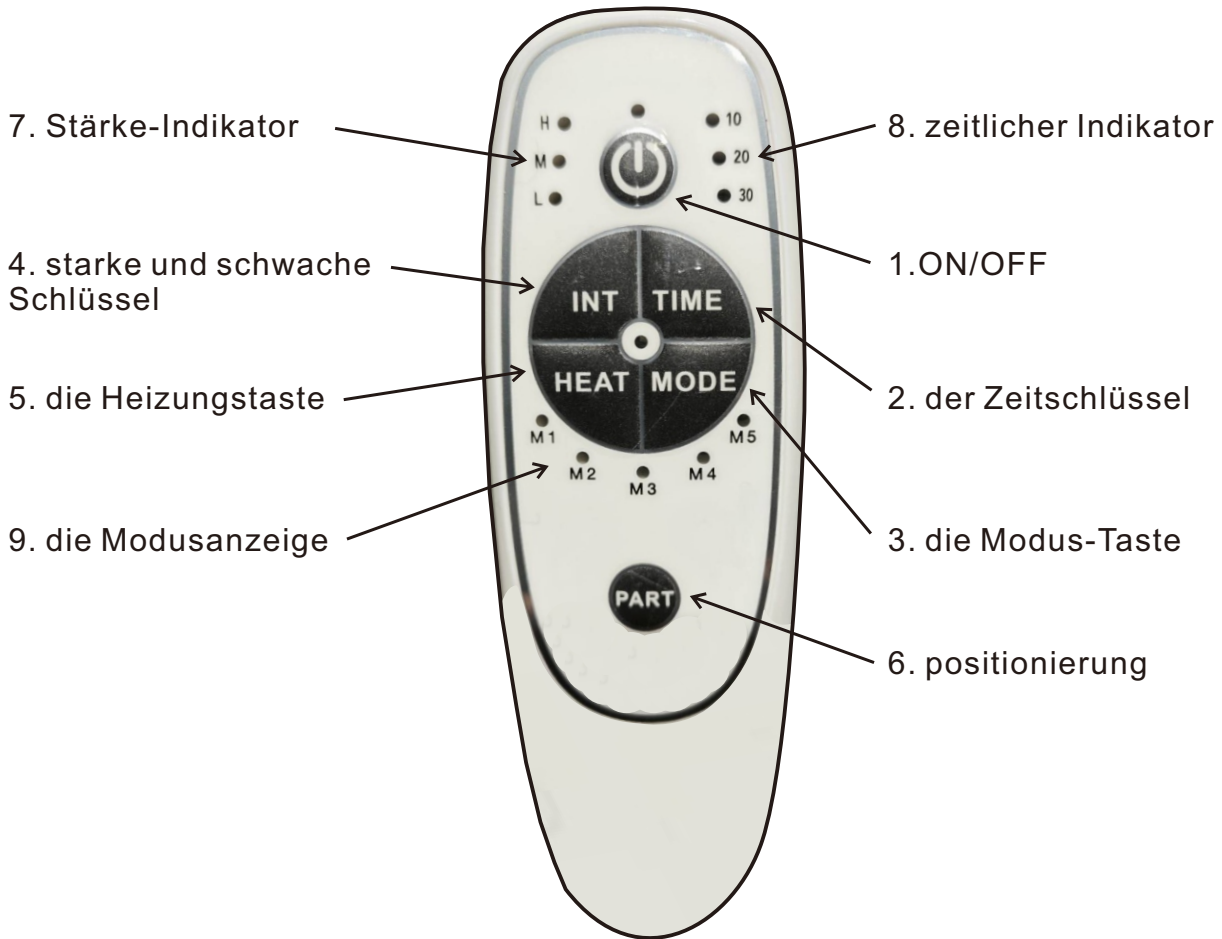

1. ON/OFF: Ein- und Ausschalten
2. ZEIT: Positionierungszyklus nach Massagezeit (10/20/30 Min.), Voreinstellung 10 Min.
3. MODUS: Tippen Sie auf die fünf Vibrationsmodi, um zwischen den Modi (M1/M2/M3/M4/M5) zu wechseln, der Standardstartmodus ist M4.
4. INT: Wechseln Sie den Punkt nach Vibrationsintensität (H/M/L), booten Sie die Standard-M-Datei (mittlere Dateien)
5. HEAT: Klicken Sie auf den Heizungsschalter Zirkulation
6. PART: Vibration Positionierung Taste, Boot der Standard-Vibration ist voll auf, tippen Sie auf ein einzelnes Teil Vibration wechseln
7. Stärke-Anzeige
8. Zeit-Anzeige
9. Modus-Anzeige

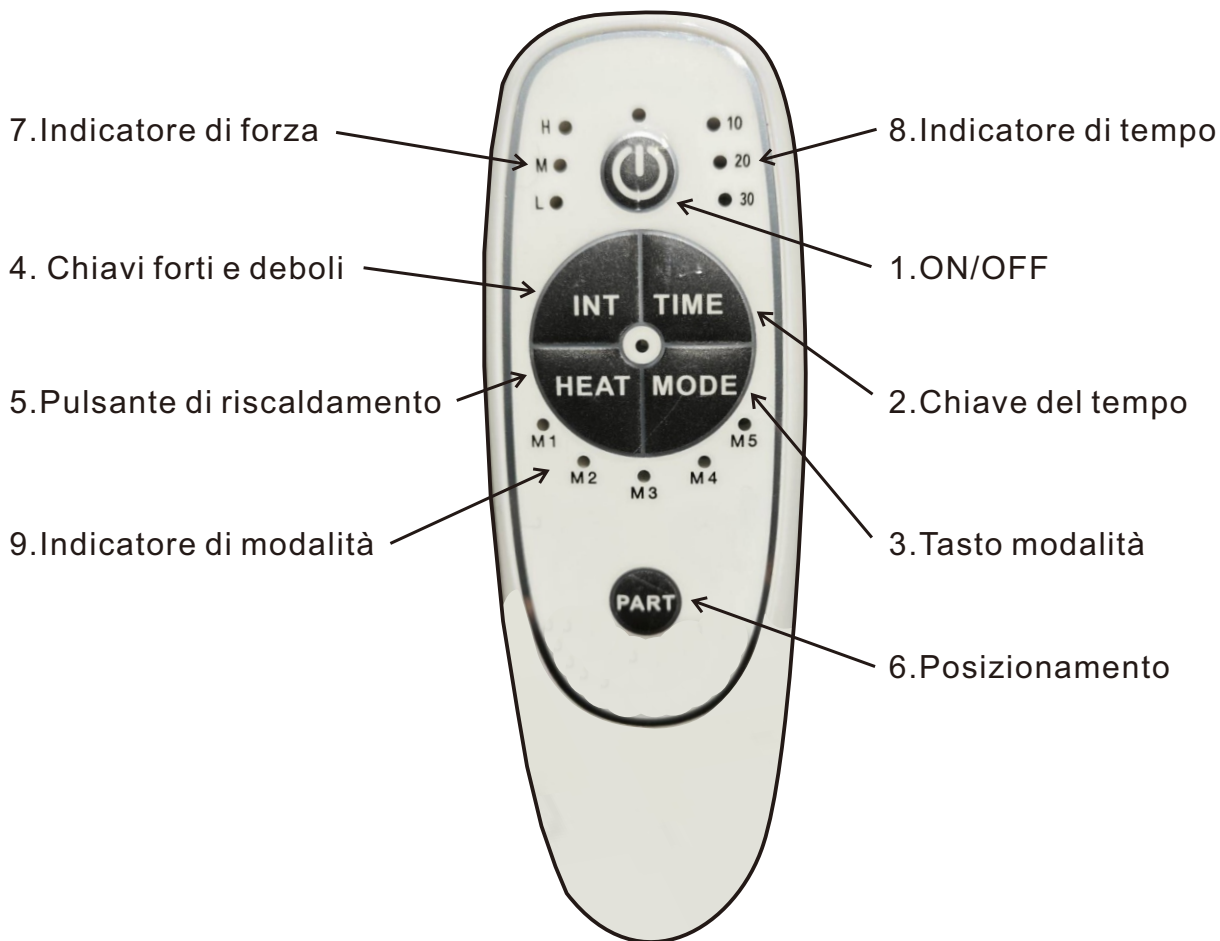

1. ON/OFF: Accensione e spegnimento.
2. TEMPO: Ciclo di posizionamento in base al tempo di massaggio (10/20/30 min), impostazione predefinita 10min.
3. MODALITÀ: Toccare le cinque modalità di vibrazione per passare da M1/M2/M3/M4/M5), la modalità di avvio predefinita è M4.
4. INT: commutare il punto in base all'intensità della vibrazione (H/M/L), avviare il file M predefinito (file medi).
5. RISCALDAMENTO: Fare clic sulla circolazione dell'interruttore di riscaldamento
6. PARTE: tasto di posizionamento della vibrazione, avvio della vibrazione predefinita, toccare per passare alla vibrazione di una singola parte.
7. Indicatore di forza
8. Indicatore di tempo
9. Indicatore di modalità

If you have any questions, please contact our customer care center.

Our contact details are below:

 001-877-644-9366

 customerservice@aosom.com

Imported by Aosom LLC

27150 SW Kinsman Rd Wilsonville, OR 97070 USA

MADE IN CHINA

US

Si tiene alguna pregunta, comuníquese con nuestro Centro de Atención al Cliente.

Nuestros datos de contacto son los siguientes:

 0034-931294512

 atencioncliente@aosom.es

IMPORTADOR:

SPANISH AOSOM, S.L.

C/ ROC GROS, Nº 15. 08550, ELS HOSTALETES DE BALENYÀ, SPAIN.

B66295775

WWW.AOSOM.ES

HECHO EN CHINA

ES

If you have any questions, please contact our customer care center.

Our contact details are below:

 416-792-6088

 customerservice@aosom.ca

Imported by Aosom Canada Inc.

7270 Woodbine Avenue, Unit 307, Markham,

Ontario Canada L3R 4B9

MADE IN CHINA

CA

Se tiver alguma dúvida, por favor contacte o nosso Centro de Atendimento ao Cliente.

Os nossos dados de contacto são os seguintes:

 0034-931294512 (SEG-SEX DAS 7:30H ÀS 16:30H)

 info@aosom.pt.

IMPORTADOR:

SPANISH AOSOM, S.L

C.ROC GROS N.15, 08550. ELS HOSTALETES DE BALENYÀ

WWW.AOSOM.PT

PT

Si vous avez la moindre question, veuillez contacter notre centre d'assistance à la clientèle.

Nos coordonnées sont les suivantes:

 416-792-6088

 customerservice@aosom.ca

Importé par Aosom Canada Inc.

7270 Woodbine Avenue, unité 307,

Markham, Ontario Canada L3R 4B9

Fabriqué en Chine

DE

Wenn Sie Fragen haben, wenden Sie sich bitte an unser Kundendienstzentrum.

Unsere Kontaktdaten stehen unten:

 0049-0(40)-88307530  service@aosom.de

ADRESSE DES IMPORTEURE:

MH Handel GmbH

Wendenstraße 309

D-20537 Hamburg

Germany

IN CHINA HERGESTELLT

IT

In caso di dubbio, si prega di contattare il nostro centro assistenza clienti.

I nostri dettagli di contatto sono di seguito:

 0039-0249471447  clienti@aosom.it

IMPORTATO DA:

AOSOM Italy srl

Centro Direzionale Milanofiori

Strada 1 Palazzo F1

20057 Assago (MI)

P.I.: 08567220960

FATTO IN CINA

UK

If you have any questions, please contact our customer care center.

Our contact details are below:

 0044-800-240-4004

 enquiries@mhstar.co.uk

IMPORTER ADDRESS:

MH STAR UK LTD

Unit 27, Perivale Park,

Horsenden lane South

Perivale, UB6 7RH

MADE IN CHINA

FR

Si vous avez la moindre question, veuillez contacter notre centre d'assistance à la clientèle.

Nos coordonnées sont les suivantes:  0033-1-84166106  aosom@mhfrance.fr

Importé par: MH France 2, rue Maurice Hartmann 92130 Issy-les-Moulineaux

Fabriqué en Chine

France



FR

**DONNEZ
OU
RECYCLEZ**



OU



OU



ASSOCIATION LIVRAISON DÉCHÈTERIE

Adresses sur quefairedemesdechets.fr