

**EN\_IMPORTANT, RETAIN FOR FUTURE REFERENCE: READ CAREFULLY.**

**FR\_IMPORTANT: A LIRE ATTENTIVEMENT ET À CONSERVER POUR CONSULTATION  
ULTÉRIEURE.**

**ES\_IMPORTANTE, LEA Y GUARDE PARA FUTURAS REFERENCIAS.**

**PT\_IMPORTANTE, RETER PARA REFERÊNCIA FUTURA: LEIA ATENTAMENTE.**

**DE\_WICHTIG! SORGFÄLTIG LESEN UND FÜR SPÄTERES NACHSCHLAGEN AUFBEWAHREN.**

**IT\_IMPORTANTE! CONSERVARE IL PRESENTE MANUALE PER FUTURO RIFERIMENTO E  
LEggerlo ATTENTAMENTE.**

# **IMPORTANT, RETAIN FOR FUTURE REFERENCE: READ CAREFULLY.**

## **Only for domestic use**

### **Instructions for use:**

- \*Put the chair stably on a flat floor.
- \*Stay away from open flames.
- \*Avoid the overload at the chair.

### **Precautions before assembly:**

- \*Prepare a clean and dry mounting area.
- \*Verify that the product is not damaged.
- \*Check that none of the pieces are missing.

### **Maintenance:**

- \*Clean with a soft fabric.
- \*Check the seating regularly.

### **Storage conditions:**

- \*The fabric should be stored completely dry, in a clean and dry place to avoid the risks of mold.

## **Beware of crushing and cutting hazards during assembly.**

**The manufacturer declines all responsibility in case of damages due to a bad installation or withering.**

**If the seating is fitted with powered seat height adjustments, only trained personnel may replace or repair those components.**

# **IMPORTANT: A LIRE ATTENTIVEMENT ET À CONSERVER POUR CONSULTATION ULTÉRIEURE.**

## **Réservé à un usage domestique**

### **Conseils :**

- \*Placez la chaise sur un sol plat et sec afin qu'elle soit stable
- \*Placer à l'écart des flammes ou de sources de chaleur
- \*Ne pas dépasser la charge maximale autorisée

### **Précautions avant l'assemblage :**

- \*Préparez une zone de montage propre et sèche
- \*Vérifiez que le produit n'est pas endommagé
- \*Vérifiez qu'aucune des pièces de ne manque

### **Recommandations d'entretien :**

- \*Veuillez utiliser un chiffon doux pour essuyer la chaise
- \*Vérifiez régulièrement la structure du produit

### **Conditions de stockage:**

- \*Veuillez stocker le produit dans un environnement propre et sec pour éviter tout risque de moisissure.

**Veillez faire attention à ne pas vous blesser lors de l'assemblage du produit.**

**Le fabricant n'est pas responsable des dommages causés par une mauvaise installation.**

**Si le fauteuil est équipé d'un dispositif de hauteur réglable avec moteur, seule une personne qualifiée peut remplacer ou réparer la partie motorisée.**

# IMPORTANTE, LEA Y GUARDE PARA FUTURAS REFERENCIAS.

## Producto para uso doméstico

### Consejos de uso:

- \* Coloque el producto sobre un suelo plano de forma estable.
- \* Manténgase alejado de fuentes de calor y llamas.
- \* Evite la sobrecarga de los anclajes del producto.

### Precauciones antes del montaje:

- \* Prepare la zona de montaje. Asegúrese de que esté limpia y seca.
- \* Asegúrese de que el producto está en buen estado.
- \* Verifique que no falta ninguna de las piezas.

### Mantenimiento:

- \* Limpie el producto con la ayuda de un paño suave.
- \* Inspeccione el producto de forma regular a fin de detectar posibles daños o desperfectos que puedan afectar a su uso.

### Condiciones de almacenaje:

- \* A fin de evitar la aparición de moho, los tejidos se deben de guardar totalmente secos y en un lugar limpio y sin humedad.

### Atención:

**Riesgo de pinzamientos o cortes durante el montaje.**

**El fabricante declina toda responsabilidad en caso de deterioro debido a una mala instalación o por causar meteorológicas.**

**Si el producto está equipado con algún mecanismo eléctrico de ajuste de altura o similar, solo podrá ser reemplazado o reparado por personal capacitado y técnicos.**

# **IMPORTANTE, RETER PARA REFERÊNCIA FUTURA: LEIA ATENTAMENTE.**

## **Produto para uso doméstico**

### **Conselhos de uso:**

- \* Coloque o produto sobre um solo plano e estável.
- \* Mantenha-o afastado de fontes de calor e chamas.
- \* Evite a sobre carga das fixações do produto.

### **Precauções antes da montagem:**

- \* Prepare a zona de montagem. Certifique-se de que esteja limpa e seca.
- \* Certifique-se que o produto esteja em bom estado.
- \* Verifique que não falte nenhuma das peças.

### **Manutenção:**

- \* Limpar o produto com a ajuda de um pano suave.
- \* Inspeccionar o produto de forma regular a fim de detectar possíveis defeitos que possa afetar seu uso.

### **Condições de armazenamento:**

- \* A fim de evitar a aparecimento de mofo, os tecidos se devem guardar totalmente secos e em um lugar limpo e sem umidade.

### **Atenção:**

**Risco de cortes durante a montagem. O fabricante declina toda responsabilidade no caso de deterioração devido uma má instalação ou por causas meteorológicas.**

**Se o produto estiver equipado com algum mecanismo elétrico de ajuste de altura ou similar, somente poderá ser substituído ou reparado por uma pessoa qualificada ou técnicos.**

# **WICHTIG! SORGFÄLTIG LESEN UND ZUM SPÄTEREN NACHSCHLAGEN AUFBEWAHREN.**

## **Ausschließlich für den häuslichen Gebrauch bestimmt Nutzungshinweise:**

- \*Bitte stellen Sie den Stuhl stabil auf eine ebene Fläche.
- \*Von offenen Feuerquellen fernhalten.
- \*Vermeiden Sie eine Überlastung des Stuhls.

## **Vorsichtsmaßnahmen vor der Montage:**

- \*Bitte bereiten Sie einen sauberen und trockenen Montagebereich vor.
- \*Stellen Sie sicher, dass das Produkt nicht beschädigt ist.
- \*Vergewissern Sie sich, dass kein Zubehörteil fehlt.

## **Instandhaltung:**

- \*Bitte reinigen Sie den Stuhl nur mit einem weichen Tuch.
- \*Überprüfen Sie den Stuhl regelmäßig.

## **Lagerung:**

- \*Der Stoff sollte an einem völlig trockenen und sauberen Ort aufbewahrt werden, um Schimmel zu vermeiden.

## **Vorsicht vor Quetsch- und Schnittgefahr bei der Montage.**

**Der Hersteller lehnt jegliche Haftung für Schäden ab, die aufgrund unsachgemäßer Montage oder Witterungseinflüsse verursacht werden. Falls der Stuhl mit einer elektronischen Höhenverstellung geliefert wird, dürfen Reparaturarbeiten nur von qualifiziertem Personal durchgeführt werden.**

# **IMPORTANTE! CONSERVARE IL PRESENTE MANUALE PER FUTURO RIFERIMENTO E LEggerLO ATTENTAMENTE.**

## **Solo per uso domestico**

### **Istruzioni per l'uso:**

\*Posizionare la sedia in maniera stabile su un pavimento in piano.

\*Tenere lontano dalle fiamme vive.

\*Evitare di sovraccaricare la sedia.

### **Precauzioni prima del montaggio:**

\*Preparare un'area di montaggio sgombra e asciutta.

\*Verificare che il prodotto non sia danneggiato.

\*Verificare che non manchi nessun pezzo.

### **Manutenzione:**

\*Pulire con un tessuto morbido.

\*Controllare regolarmente il sedile.

### **Condizioni di stoccaggio:**

\*Il tessuto deve essere conservato completamente asciutto, in un luogo pulito e asciutto per evitare la formazione di muffa.

**Fare attenzione al rischio di schiacciamento e di taglio durante le fasi di montaggio.**

**Il produttore declina ogni responsabilità in caso di danni dovuti ad un'installazione incorretta o alle intemperie.**

**Se la sedia è dotata di un'unità di regolazione elettrica dell'altezza del sedile, solo il personale qualificato può sostituire o riparare questi componenti elettrici.**

**A** x 1

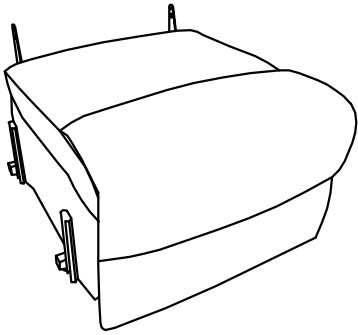

**D** x 1

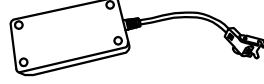

**E** x 1

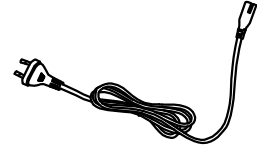

**F** x 1

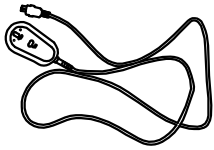

**G** x 1



**H** x 1

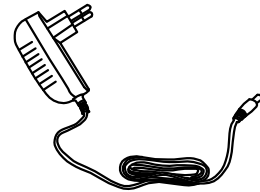

**B** x 1

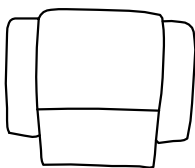

**C1** x 1

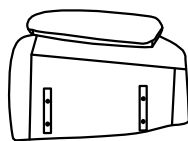

**C2** x 1

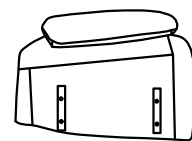



01

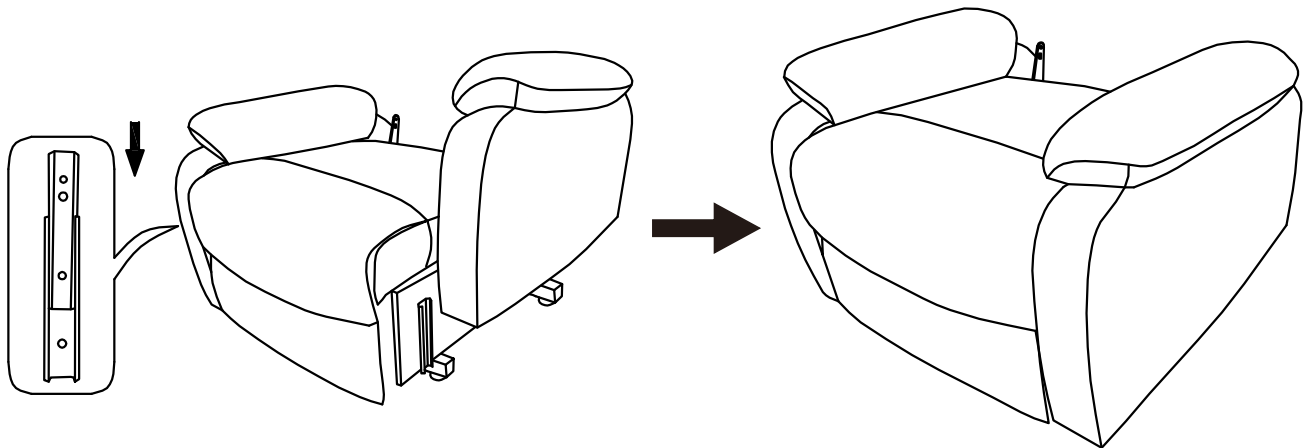

02

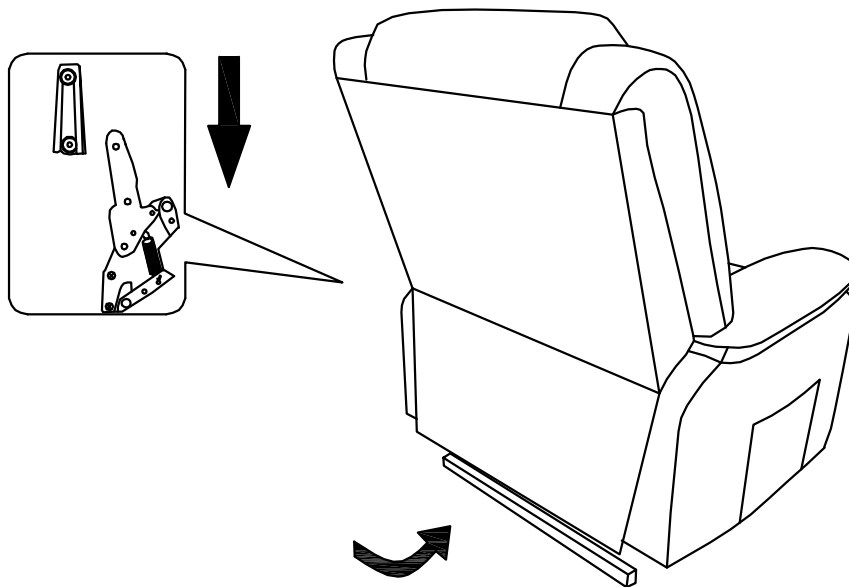

**EN** Affix back cover to bottom of the frame using the built-in hook and loop fastener strip

**FR** Fixer la couverture arrière au bas du cadre à l'aide de la bande auto-agrippante intégrée.

**ES** Fije la tapa trasera a la parte inferior del marco con la tira de cierre autoadherente incorporada.

**PT** Fixar a tampa traseira na parte inferior da moldura utilizando a tira de fixação em laço

**DE** Befestigen Sie die hintere Abdeckung mit dem integrierten Klettverschlussstreifen an der Unterseite des Rahmens.

**IT** Fissare il coperchio posteriore alla parte inferiore della cornice utilizzando la striscia di chiusura a gancio e anello incorporata.

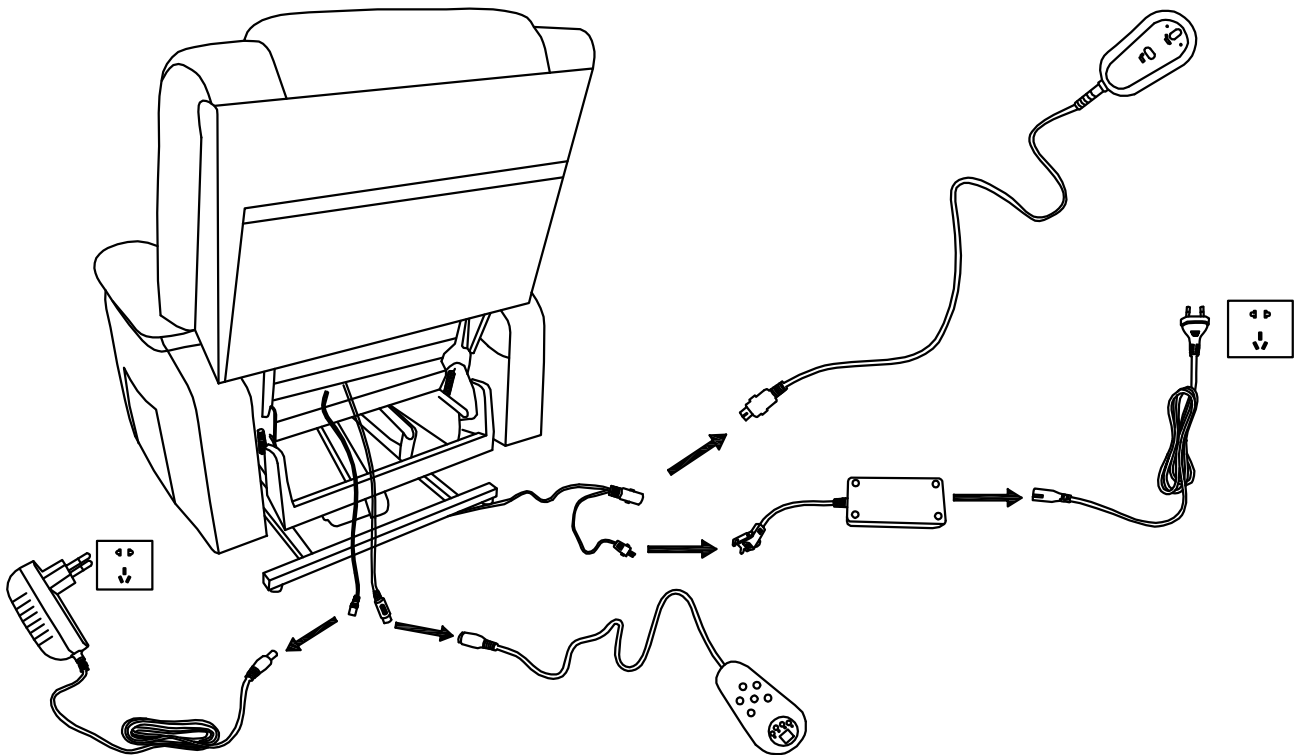

## MASSAGE

Input voltage	100-240	V
Input AC frequency	50/60	Hz
Output voltage	12	V
Output current	1.2	A
Output power	14.4	W
Average active efficiency	60	%
Efficiency at low load (10 %)	>70.01	%
No-load power consumption	0.1	W

## HELP STATION

Input voltage	100-240	V
Input AC frequency	50/60	Hz
Output voltage	29	V
Output current	1.8	A
Output power	52.2	W
Average active efficiency	88/89	%
Efficiency at low load (10 %)		%
No-load power consumption	0.15	W

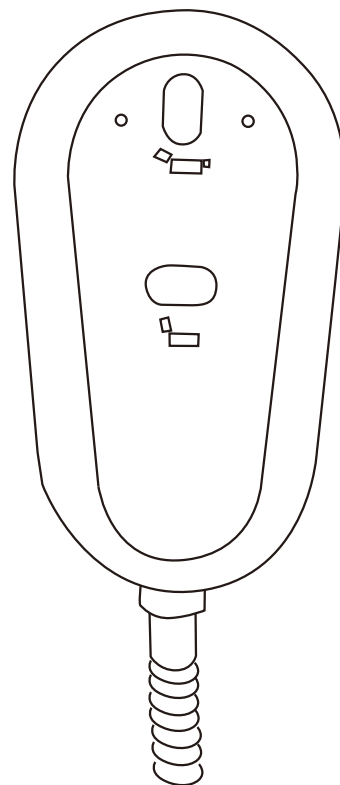
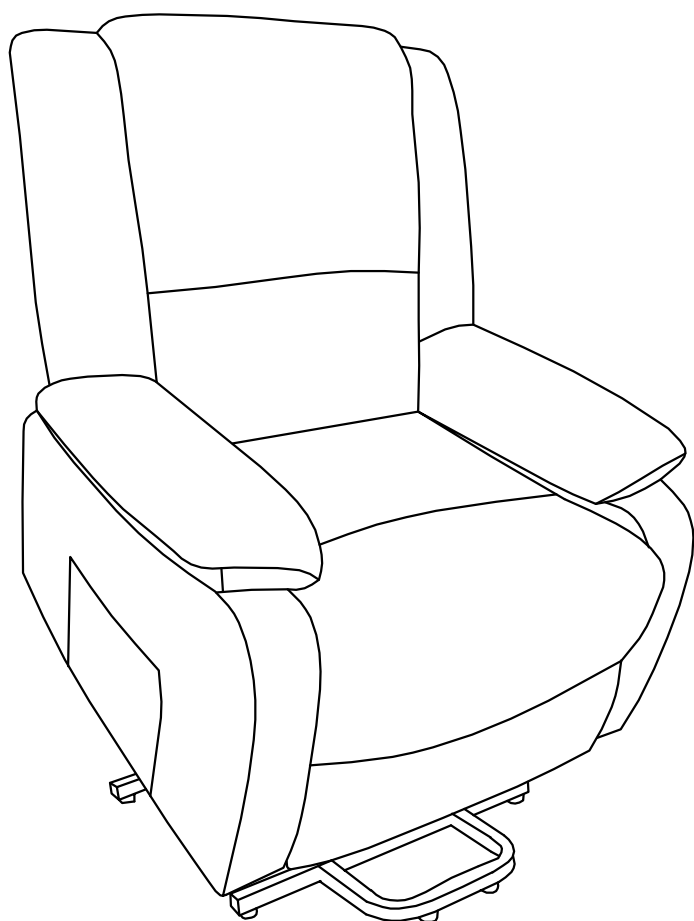
**EN**

1. Up: to adjust the height of the power lift chair, the power lift chair will rise after pressing it down.
2. Down: to adjust the height of the power lift chair, the power lift chair will descend after pressing it down.

**FR**

1. Haut : pour ajuster la hauteur du fauteuil releveur électrique, le fauteuil releveur électrique se lèvera après l'avoir appuyé vers le bas.
2. Vers le bas : pour régler la hauteur du fauteuil releveur électrique, le fauteuil releveur électrique descendra après avoir appuyé dessus.

**ES**

1. Arriba: para ajustar la altura de la silla elevadora eléctrica, la silla elevadora eléctrica se elevará después de presionarla hacia abajo.
2. Abajo: para ajustar la altura de la silla elevadora eléctrica, la silla elevadora eléctrica descenderá después de presionarla hacia abajo.

**PT**

1. Para cima: para ajustar a altura da cadeira elevatória, a cadeira elevatória subirá depois de a pressionar para baixo.
2. Para baixo: para ajustar a altura da cadeira elevatória, a cadeira elevatória irá descer depois de a pressionar para baixo.

**DE**

1. Hoch: Um die Höhe des Elektroliftstuhls einzustellen, wird der Elektroliftstuhl nach dem Herunterdrücken angehoben.
2. Abwärts: Um die Höhe des Elektroliftstuhls einzustellen, fährt der Elektroliftstuhl nach unten, nachdem er heruntergedrückt wurde.

**IT**

1. Su: per regolare l'altezza della poltrona elevabile, la poltrona si solleva dopo averla abbassata.
2. Giù: per regolare l'altezza della poltrona elevabile, la poltrona elevabile scenderà dopo averla premuta.

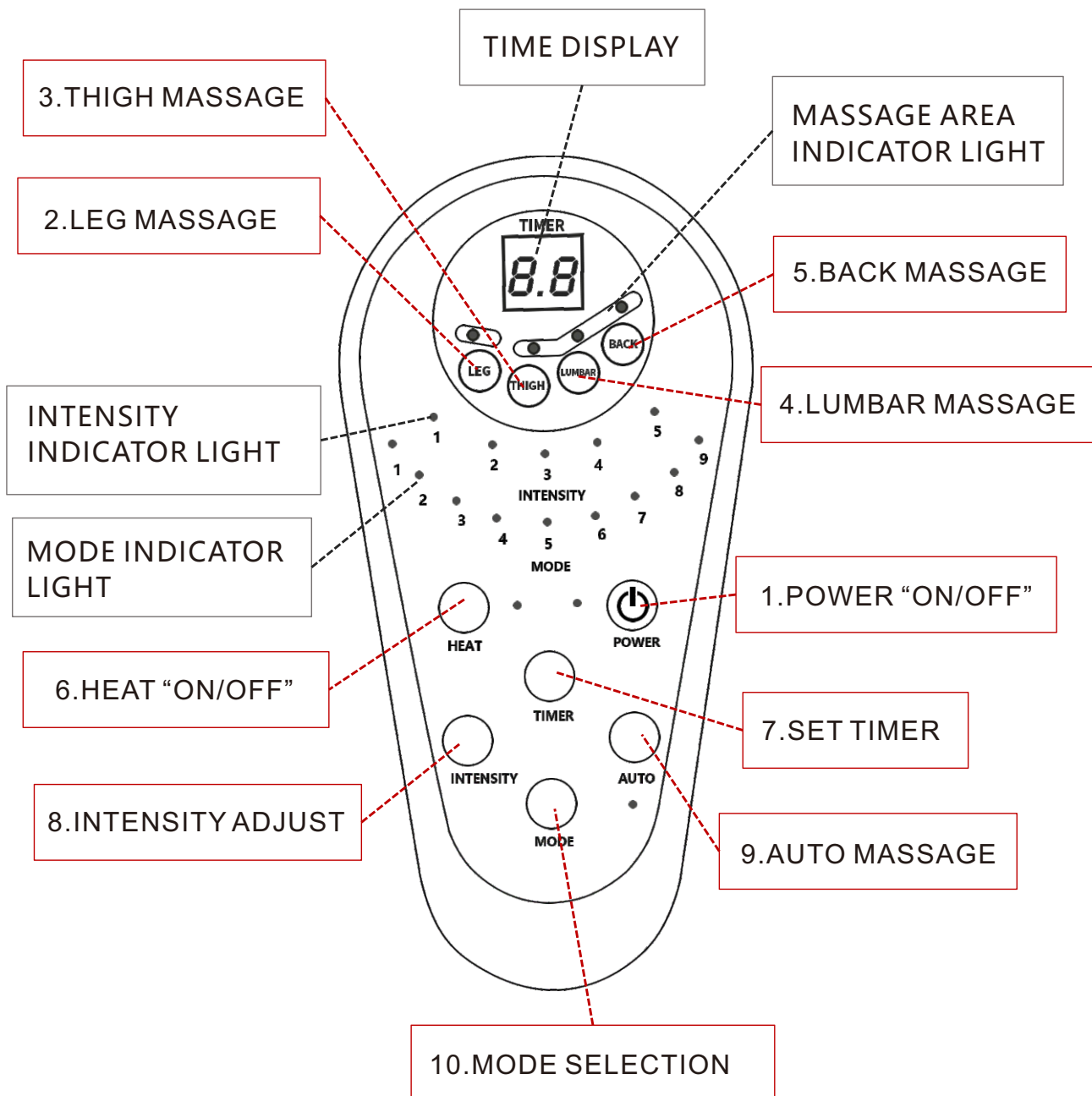

#### DETAILED DESCRIPTION:

1. BUTTON: POWER "ON/OFF"
2. LEG BUTTON: LEG MASSAGE "ON/OFF",  
( DEFAULT STARTUP RANDOM)
3. THIGH BUTTON: THIGH MASSAGE "ON/OFF",  
( DEFAULT STARTUP RANDOM)
4. LUMBAR BUTTON: LUMBAR MASSAGE "ON/OFF",  
( DEFAULT STARTUP RANDOM)
5. BACK BUTTON: BACK MASSAGE "ON/OFF",  
( DEFAULT STARTUP RANDOM)

6. HEAT BUTTON: HEAT "ON/OFF",  
PRESS ONCE TO TURN ON THE RED INDICATOR LIGHT, PRESS THE RED  
INDICATOR LIGHT AGAIN TO TURN OFF

7. TIMER BUTTON: SET MESSAGE TIME  
THE DEFAULT MESSAGE TIME IS 10 MINUTES, MAXIMUM SETTING OF 30  
MINUTES

8. INTENSITY BUTTON: DIVIDED INTO 5 LEVELS  
DEFAULT POWER ON STRENGTH LEVEL 3, SELECT THE CORRESPONDING  
INTENSITY INDICATOR LIGHT TO LIGHT UP

9. AUTO BUTTON: ENABLE AUTOMATIC MODE  
THE MESSAGE MODE WILL AUTOMATICALLY SWITCH, THE DEFAULT  
MESSAGE TIME IS 18 MINUTES HEATING DEFAULT ON

10. MODE BUTTON: 9 MESSAGE MODES TO CHOOSE FROM  
SELECT THE MESSAGE MODE IN SEQUENCE AND THE CORRESPONDING  
INDICATOR LIGHT WILL LIGHT UP

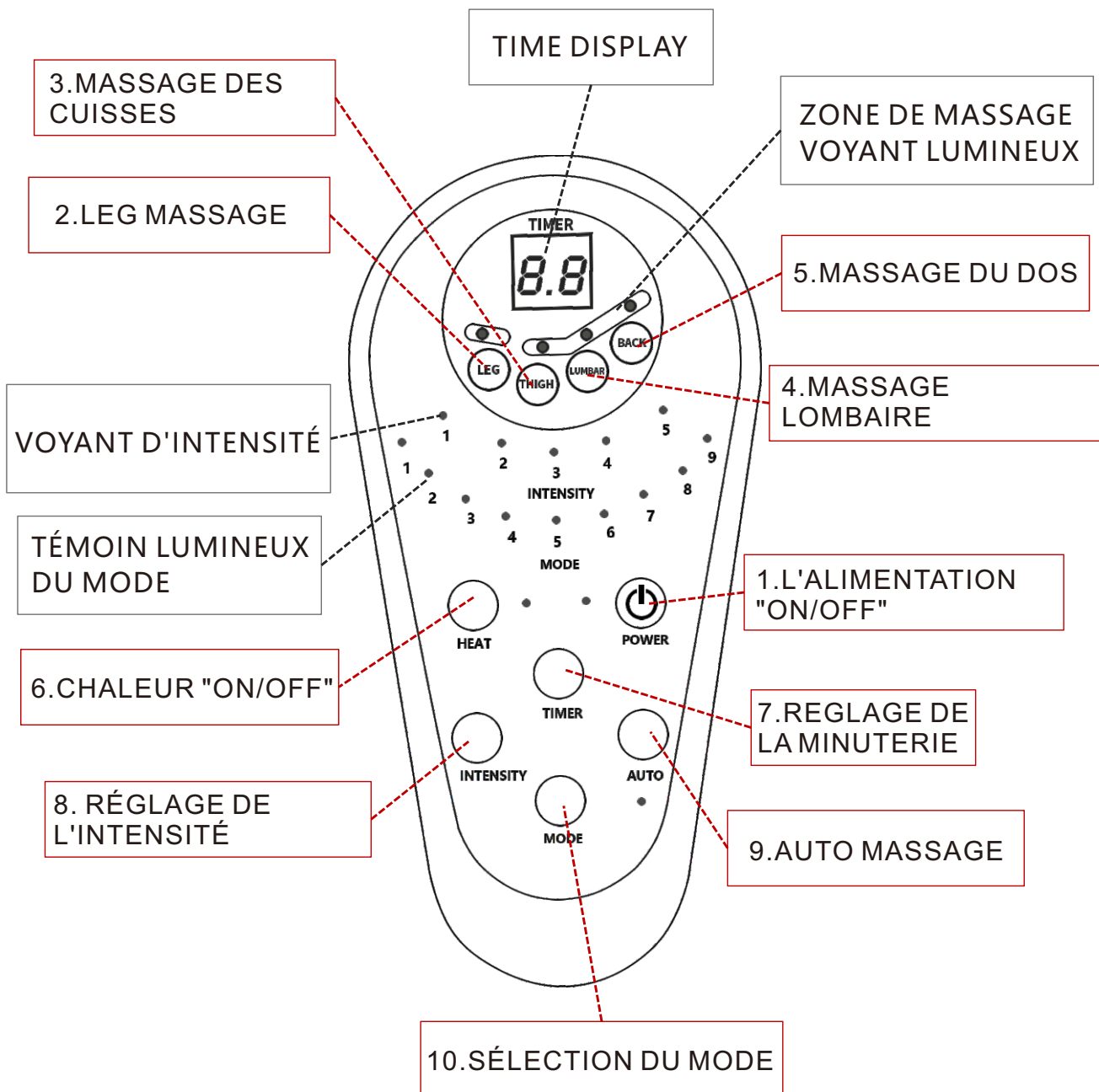

#### DESCRIPTION DÉTAILLÉE :

1. BOUTON : ALIMENTATION "ON/OFF"
2. BOUTON JAMBE : MASSAGE DE LA JAMBE "ON/OFF",  
(DÉMARRAGE PAR DÉFAUT ALÉATOIRE)
3. BOUTON CUISSE : MASSAGE DES CUISSES "ON/OFF",  
(DÉMARRAGE ALÉATOIRE PAR DÉFAUT)
4. BOUTON LOMBAIRE : MASSAGE LOMBAIRE "ON/OFF",  
(DÉMARRAGE ALÉATOIRE PAR DÉFAUT)
5. BOUTON DORSAL : MASSAGE DORSAL "ON/OFF",  
(DÉMARRAGE ALÉATOIRE PAR DÉFAUT)

6. BOUTON DE CHAUFFAGE : MARCHE/ARRÊT DU CHAUFFAGE, APPUYER UNE FOIS POUR ALLUMER LE VOYANT ROUGE, APPUYER À NOUVEAU SUR LE VOYANT ROUGE POUR L'ÉTEINDRE

7. BOUTON DE MINUTERIE : RÉGLAGE DE LA DURÉE DU MASSAGE  
LA DURÉE DE MASSAGE PAR DÉFAUT EST DE 10 MINUTES, LA DURÉE MAXIMALE EST DE 30 MINUTES

8. BOUTON D'INTENSITÉ : DIVISÉ EN 5 NIVEAUX  
PAR DÉFAUT, LE NIVEAU D'INTENSITÉ EST DE 3, LE TÉMOIN LUMINEUX DE L'INTENSITÉ CORRESPONDANTE S'ALLUME.

9. BOUTON AUTO : ACTIVER LE MODE AUTOMATIQUE  
LE MODE DE MASSAGE BASCULE AUTOMATIQUÉMENT, LA DURÉE DE MASSAGE PAR DÉFAUT EST DE 18 MINUTES, LE CHAUFFAGE EST ACTIVÉ PAR DÉFAUT.

10. BOUTON MODE : 9 MODES DE MASSAGE AU CHOIX  
SÉLECTIONNEZ LE MODE DE MASSAGE DANS L'ORDRE ET LE TÉMOIN LUMINEUX CORRESPONDANT S'ALLUME

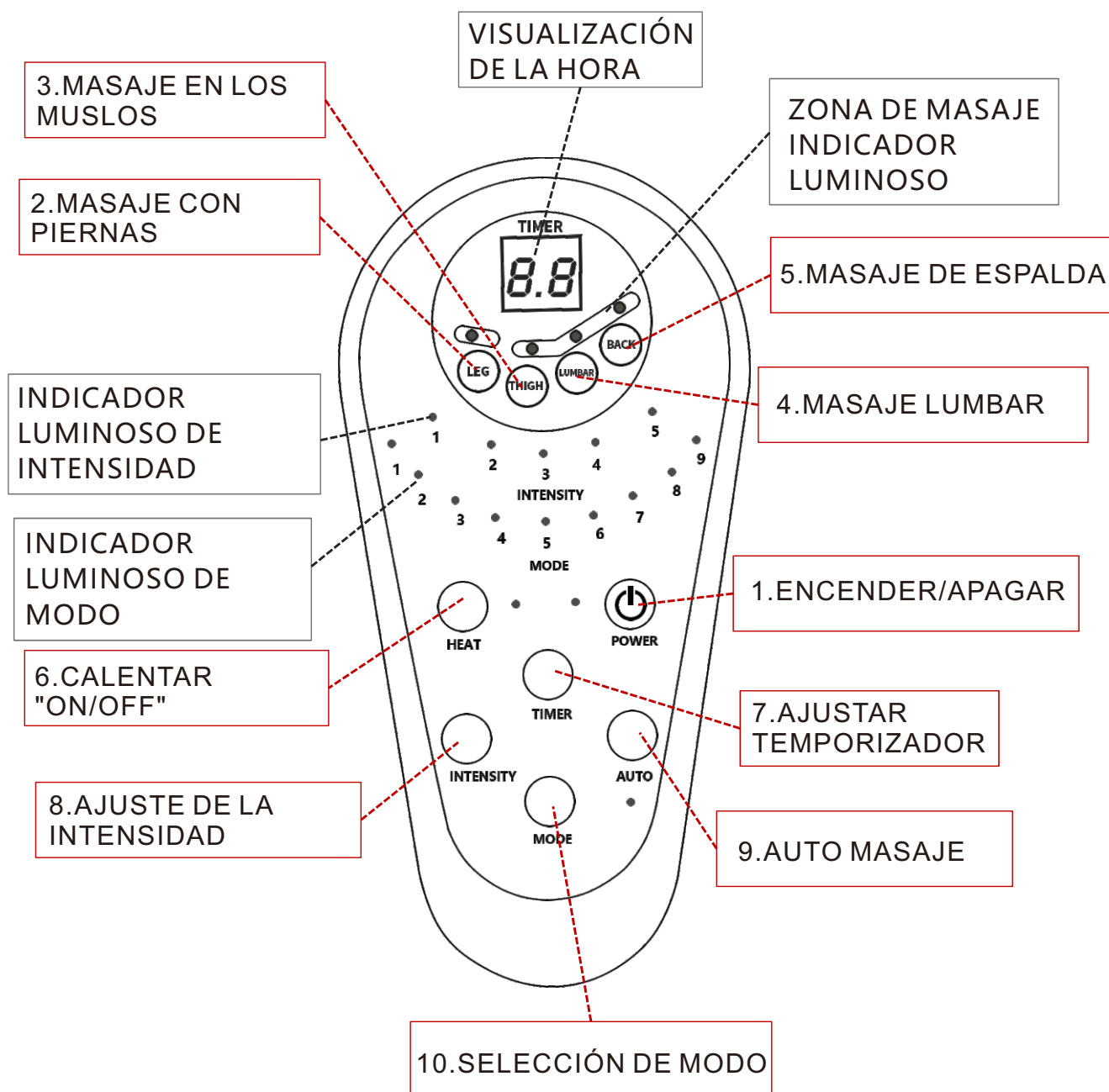

## DESCRIPCIÓN DETALLADA:

1. BOTÓN: ENCENDIDO "ON/OFF"
2. BOTON PIERNA: MASAJE PIERNA "ON/OFF", (ARRANQUE POR DEFECTO ALEATORIO)
3. BOTÓN MUSLO: MASAJE MUSLO "ON/OFF", (INICIO POR DEFECTO ALEATORIO)
4. BOTÓN LUMBAR: MASAJE LUMBAR "ON/OFF", (ARRANQUE POR DEFECTO ALEATORIO)
5. BOTON DE ESPALDA: MASAJE DE ESPALDA "ON/OFF", (INICIO POR DEFECTO ALEATORIO)



6. BOTÓN DE CALOR: CALOR "ON/OFF", PULSE UNA VEZ PARA ENCENDER LA LUZ INDICADORA ROJA, PULSE DE NUEVO LA LUZ INDICADORA ROJA PARA APAGAR

7. BOTÓN TEMPORIZADOR: AJUSTE EL TIEMPO DE MASAJE EL TIEMPO DE MASAJE POR DEFECTO ES DE 10 MINUTOS, AJUSTE MÁXIMO DE 30 MINUTOS

8. BOTÓN DE INTENSIDAD: DIVIDIDO EN 5 NIVELES POR DEFECTO EL NIVEL DE INTENSIDAD ES 3, SELECCIONE EL INDICADOR LUMINOSO DE INTENSIDAD CORRESPONDIENTE PARA QUE SE ENCIENDA

9. BOTÓN AUTO: ACTIVAR EL MODO AUTOMÁTICO EL MODO DE MASAJE CAMBIARÁ AUTOMÁTICAMENTE, EL TIEMPO DE MASAJE POR DEFECTO ES DE 18 MINUTOS DE CALEFACCIÓN POR DEFECTO EN

10. BOTÓN MODO: 9 MODOS DE MASAJE A ELEGIR SELECCIONE EL MODO DE MASAJE EN SECUENCIA Y SE ENCENDERÁ EL INDICADOR LUMINOSO CORRESPONDIENTE

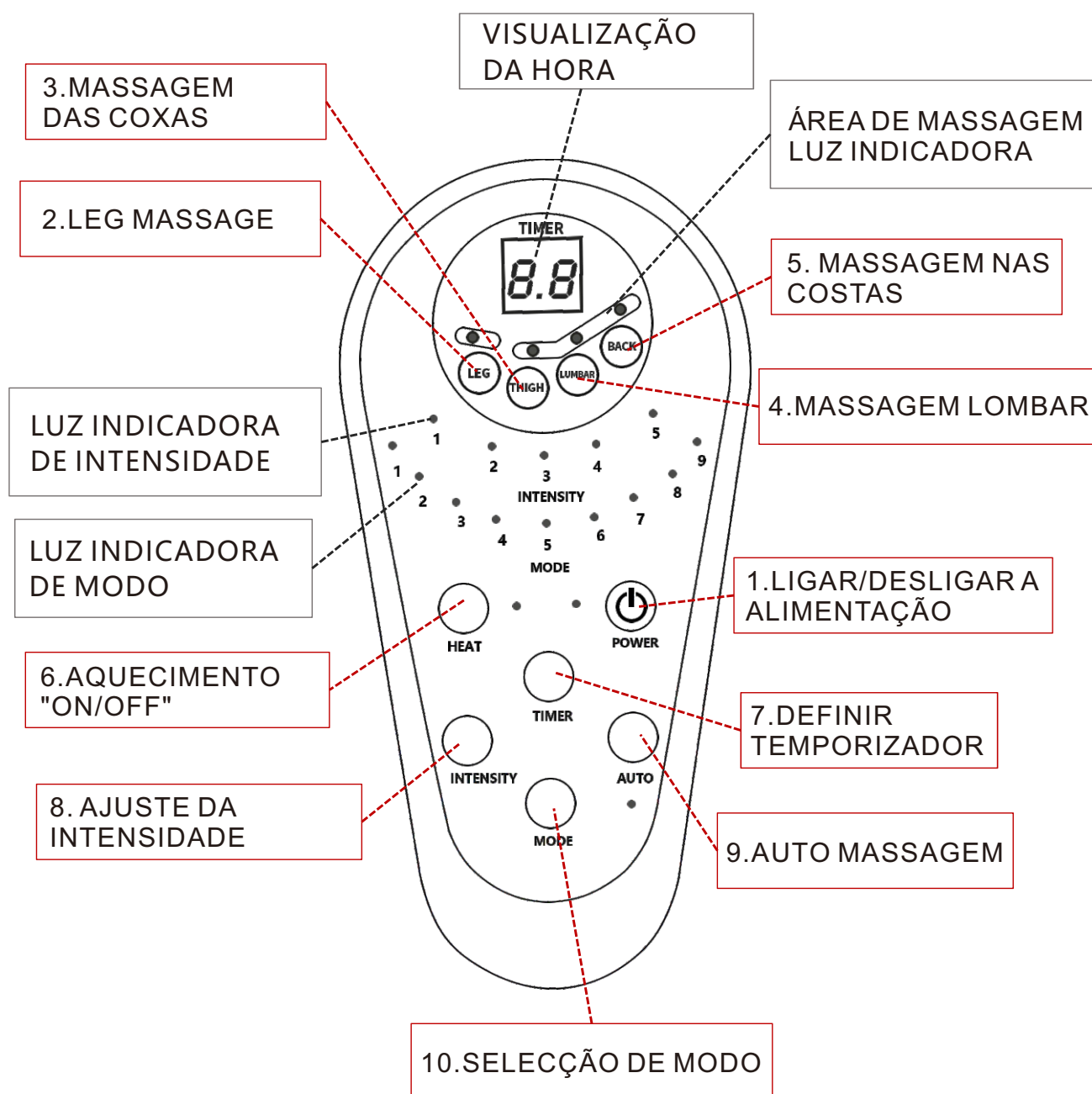

#### DESCRIÇÃO PORMENORIZADA:

1. BOTÃO: LIGAR/DESLIGAR
2. BOTÃO DA PERNA: MASSAGEM DAS PERNAS "ON/OFF", (ARRANQUE ALEATÓRIO POR DEFEITO)
3. BOTÃO DAS COXAS: MASSAGEM DAS COXAS "ON/OFF", (ARRANQUE POR DEFEITO ALEATÓRIO)
4. BOTÃO LOMBAR: MASSAGEM LOMBAR "ON/OFF", (ARRANQUE POR DEFEITO ALEATÓRIO)
5. BOTÃO PARA AS COSTAS: MASSAGEM NAS COSTAS "ON/OFF", (ARRANQUE POR DEFEITO ALEATÓRIO)

6. BOTÃO DE AQUECIMENTO: "LIGAR/DESLIGAR" O AQUECIMENTO, PREMIR UMA VEZ PARA LIGAR A LUZ INDICADORA VERMELHA, PREMIR NOVAMENTE A LUZ INDICADORA VERMELHA PARA DESLIGAR

7. BOTÃO DO TEMPORIZADOR: DEFINIR O TEMPO DE MASSAGEM O TEMPO DE MASSAGEM PREDEFINIDO É DE 10 MINUTOS, A DEFINIÇÃO MÁXIMA É DE 30 MINUTOS

8. BOTÃO DE INTENSIDADE: DIVIDIDO EM 5 NÍVEIS NÍVEL DE INTENSIDADE 3, SELECIONAR A LUZ INDICADORA DA INTENSIDADE CORRESPONDENTE PARA ACENDER

9. BOTÃO AUTO: ACTIVAR O MODO AUTOMÁTICO O MODO DE MASSAGEM MUDA AUTOMATICAMENTE, O TEMPO DE MASSAGEM PREDEFINIDO É DE 18 MINUTOS, COM O AQUECIMENTO LIGADO POR DEFEITO

10. BOTÃO MODO: 9 MODOS DE MASSAGEM À ESCOLHA SELECIONAR O MODO DE MASSAGEM EM SEQUÊNCIA E A LUZ INDICADORA CORRESPONDENTE ACENDE-SE

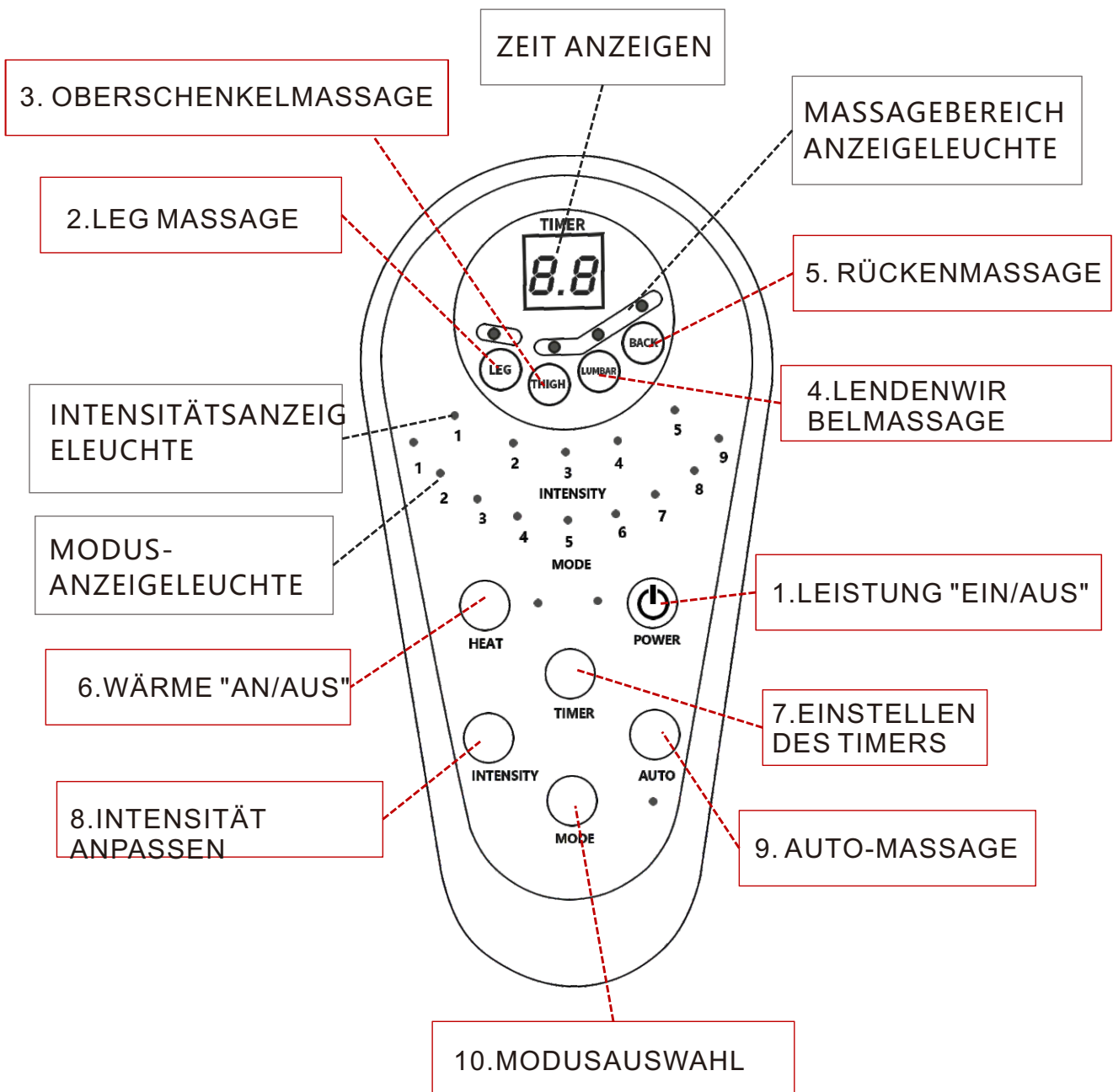

#### DETAILLIERTE BESCHREIBUNG:

1. TASTE: STROM "EIN/AUS"
2. TASTE BEIN: BEINMASSAGE "EIN/AUS",  
(STANDARDEINSTELLUNG: ZUFALLSSTART)
3. OBERSCHENKELTASTE: OBERSCHENKELMASSAGE "EIN/AUS",  
(STANDARDEINSTELLUNG: ZUFÄLLIG)
4. LENDENWIRBELKNOPF: LENDENWIRBELMASSAGE "EIN/AUS",  
(STANDARDEINSTELLUNG: ZUFÄLLIG)
5. RÜCKENTASTE: RÜCKENMASSAGE "EIN/AUS",  
(STANDARDEINSTELLUNG: ZUFÄLLIG)

6. HEIZTASTE: HEIZEN "EIN/AUS",  
EINMAL DRÜCKEN, UM DIE ROTE KONTROLLLEUCHE EINZUSCHALTEN,  
ZUM AUSSCHALTEN DIE ROTE KONTROLLLEUCHE ERNEUT DRÜCKEN
  
7. TIMER-TASTE: EINSTELLEN DER MASSAGEZEIT  
DIE STANDARD-MASSAGEZEIT BETRÄGT 10 MINUTEN, DIE MAXIMALE  
EINSTELLUNG BETRÄGT 30 MINUTEN
  
8. INTENSITÄTSTASTE: UNTERTEILT IN 5 STUFEN  
STANDARDMÄSSIG AUF STUFE 3, WÄHLEN SIE DIE ENTSPRECHENDE  
INTENSITÄT ANZEIGELAMPE ZU LEUCHTEN
  
9. AUTO-TASTE: AKTIVIEREN SIE DEN AUTOMATISCHEN MODUS  
DIE MASSAGE-MODUS WIRD AUTOMATISCH UMSCHALTEN, DIE STANDARD-  
MASSAGEZEIT IST 18 MINUTEN HEIZUNG STANDARD AUF
  
10. MODUS-TASTE: 9 MASSAGE-MODI ZUR AUSWAHL  
WÄHLEN SIE DEN MASSAGEMODUS NACHEINANDER AUS UND DIE  
ENTSPRECHENDE KONTROLLLEUCHE LEUCHTET AUF.

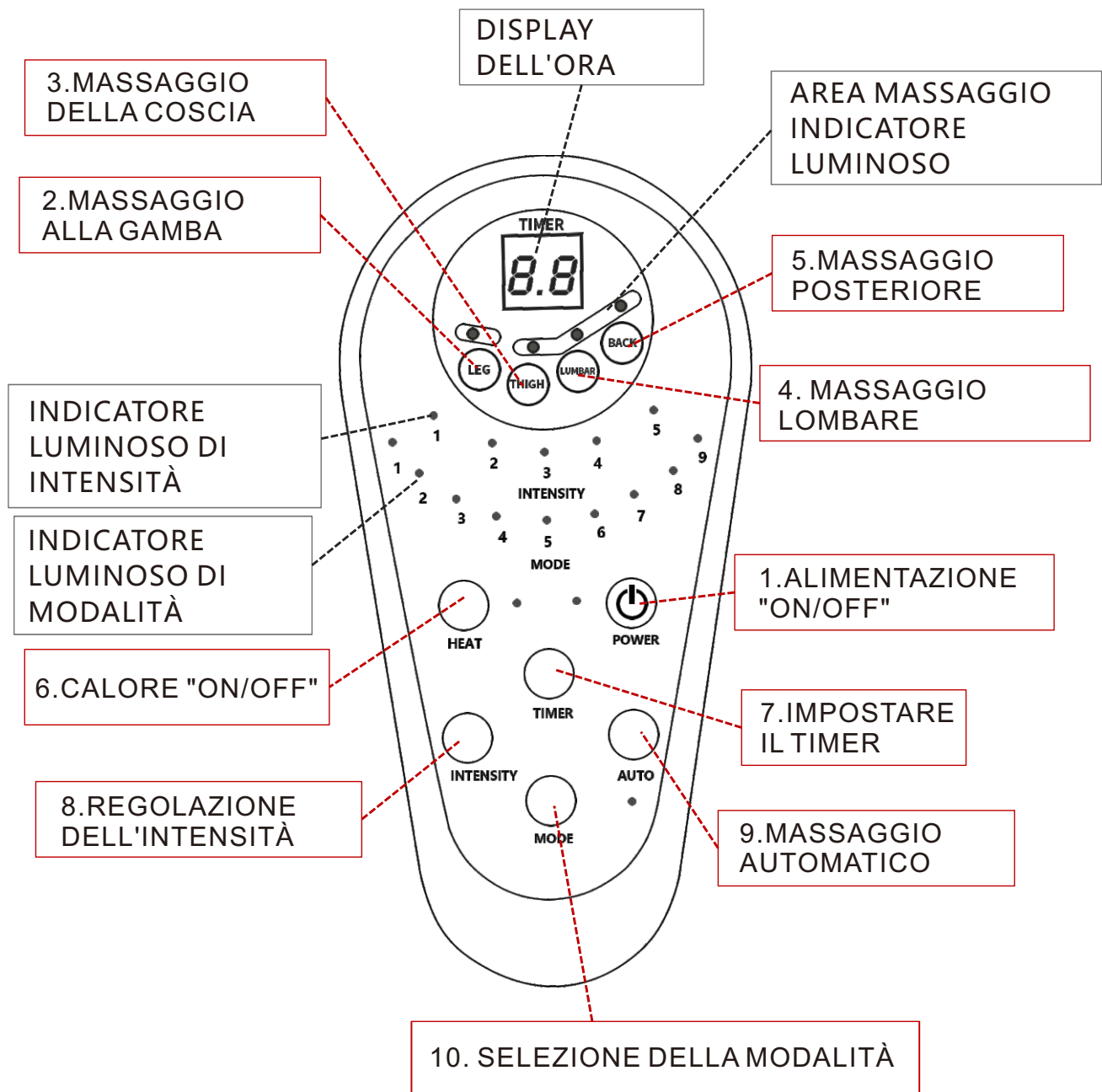

## DESCRIZIONE DETTAGLIATA:

1. PULSANTE: ACCENSIONE/SPEGNIMENTO
2. PULSANTE GAMBE: MASSAGGIO GAMBE "ON/OFF",  
(AVVIO PREDEFINITO CASUALE)
3. PULSANTE COSCIA: MASSAGGIO COSCIA "ON/OFF",  
(AVVIO CASUALE PREDEFINITO)
4. PULSANTE LOMBARE: MASSAGGIO LOMBARE "ON/OFF",  
(AVVIO PREDEFINITO CASUALE)
5. PULSANTE POSTERIORE: MASSAGGIO POSTERIORE "ON/OFF",  
(AVVIO PREDEFINITO CASUALE)

6. PULSANTE CALORE: CALORE "ON/OFF",  
PREMERE UNA VOLTA PER ACCENDERE LA SPIA ROSSA, PREMERE  
NUOVAMENTE LA SPIA ROSSA PER SPEGNERLA.
7. PULSANTE TIMER: IMPOSTAZIONE DEL TEMPO DI MASSAGGIO  
IL TEMPO DI MASSAGGIO PREDEFINITO È DI 10 MINUTI, L'IMPOSTAZIONE  
MASSIMA È DI 30 MINUTI.
8. PULSANTE INTENSITÀ: SUDDIVISO IN 5 LIVELLI  
IL LIVELLO DI POTENZA PREDEFINITO È 3, SELEZIONARE L'INDICATORE  
LUMINOSO DELL'INTENSITÀ CORRISPONDENTE PER ACCENDERSI
9. PULSANTE AUTO: ATTIVA LA MODALITÀ AUTOMATICA  
LA MODALITÀ DI MASSAGGIO PASSERÀ AUTOMATICAMENTE, IL TEMPO DI  
MASSAGGIO PREDEFINITO È DI 18 MINUTI, IL RISCALDAMENTO  
PREDEFINITO È ACCESO.
10. PULSANTE MODALITÀ: 9 MODALITÀ DI MASSAGGIO TRA CUI SCEGLIERE  
SELEZIONARE LA MODALITÀ DI MASSAGGIO IN SEQUENZA E L'INDICATORE  
LUMINOSO CORRISPONDENTE SI ACCENDERÀ

If you have any questions, please contact our customer care center, Our contact details are below:

**US**

 001-877-644-9366

 customerservice@aosom.com

Imported by Aosom LLC  
27150 SW Kinsman Rd Wilsonville, OR 97070 USA  
MADE IN CHINA

If you have any questions, please contact our customer care center, Our contact details are below:

**CA**

 416-792-6088

 customerservice@aosom.ca

Imported by Aosom Canada Inc.  
7270 Woodbine Avenue, Unit 307, Markham,  
Ontario Canada L3R 4B9  
MADE IN CHINA

Si vous avez la moindre question, veuillez contacter notre centre d'assistance à la clientèle, Nos coordonnées sont les suivantes:

 416-792-6088

 customerservice@aosom.ca

Importé par Aosom Canada Inc.  
7270 Woodbine Avenue, unité 307,  
Markham, Ontario Canada L3R 4B9  
FABRIQUÉ EN CHINE

Wenn Sie Fragen haben, wenden Sie sich bitte an unser Kundendienstzentrum, Unsere Kontaktdaten stehen unten:

**DE**

 0049-0(40)-88307530

 service@aosom.de

ADRESSE DES IMPORTEURE/Hersteller/REP:  
MH Handel GmbH  
Wendenstraße 309  
D-20537 Hamburg  
Germany  
IN CHINA HERGESTELLT

In caso di dubbio, si prega di contattare il nostro centro assistenza clienti, I nostri dettagli di contatto sono di seguito:

**IT**

 0039-0249471447

 clienti@aosom.it

IMPORTATO DA/Produttore/REP:  
AOSOM Italy srl  
Centro Direzionale Milanofiori  
Strada 1 Palazzo F1  
20057 Assago (MI)  
P.I.: 08567220960  
FATTO IN CINA

Si tiene alguna pregunta, comuníquese con nuestro Centro de Atención al Cliente, Nuestros datos de contacto son los siguientes:

**ES**

 0034-931294512

 atencioncliente@aosom.es

IMPORTADOR/Fabricante/REP:  
SPANISH AOSOM, S.L.  
C/ROC GROS, N°15.08550, ELS HOSTALETES DE  
BALENYÀ, SPAIN.  
B66295775  
HECHO EN CHINA

If you have any questions, please contact our customer care center, Our contact details are below:

**UK**

 0044-800-240-4004

 enquiries@mhstar.co.uk

IMPORTER ADDRESS:  
MH STAR UK LTD  
Unit 27, Perivale Park,  
Horsenden lane South  
Perivale, UB6 7RH  
MADE IN CHINA

Se tiver alguma dúvida, por favor contacte o nosso Centro de Atendimento ao Cliente, Os nossos dados de contacto são os seguintes:

**PT**

 0034-931294512

 info@aosom.pt.

IMPORTADOR/Fabricante/REP:  
SPANISH AOSOM, S.L.  
C.ROC GROS N.15, 08550. ELS HOSTALETES DE  
BALENYÀ  
FEITO NA CHINA

Si vous avez la moindre question, veuillez contacter notre centre d'assistance à la clientèle, Nos coordonnées sont les suivantes:

**FR**

 0033-1-84166106

 aosom@mhfrance.fr

Importé par/Fabricant/REP:  
MH FRANCE  
2 Rue Maurice Hartmann  
92130 Issy Les Moulineaux  
France  
FABRIQUÉ EN CHINE



**FR**

**DONNEZ  
OU  
RECYCLEZ**



ASSOCIATION

OU



LIVRAISON

OU



DÉCHÈTERIE

Adresses sur [quefairedemesdechets.fr](http://quefairedemesdechets.fr)