

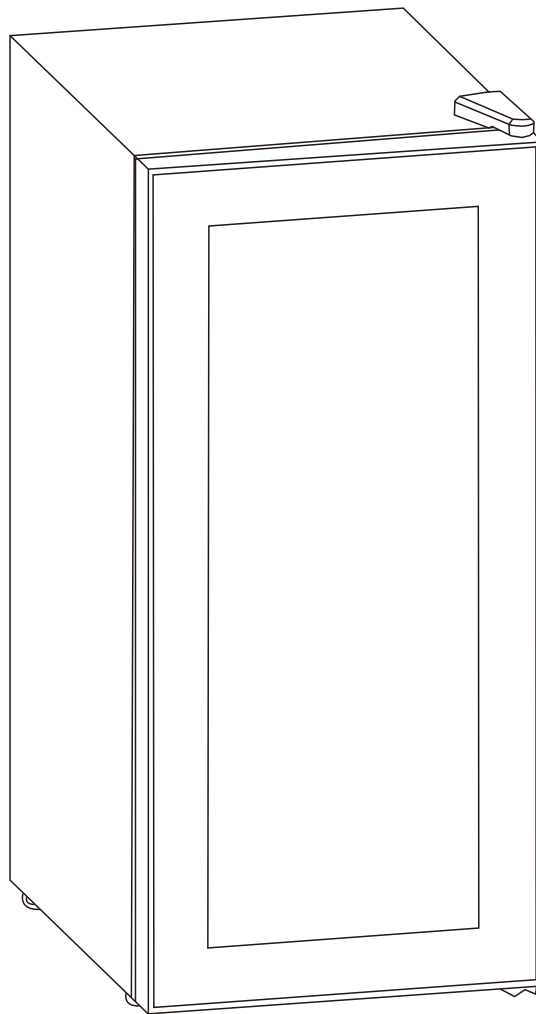

IN240300192V01\_GL

**800-196V70\_800-196V90**



**EN\_IMPORTANT, RETAIN FOR FUTURE REFERENCE: READ CAREFULLY.**

**FR\_IMPORTANT: A LIRE ATTENTIVEMENT ET À CONSERVER POUR CONSULTATION  
ULTÉRIEURE.**

**ES\_IMPORTANTE, LEA Y GUARDE PARA FUTURAS REFERENCIAS.**

**PT\_IMPORTANTE, RETER PARA REFERÊNCIA FUTURA: LEIA ATENTAMENTE.**

**DE\_WICHTIG! SORFGFÄLTIG LESEN UND FÜR SPÄTERES NACHSCHLAGEN AUFBEWAHREN.**

**IT\_IMPORTANTE! CONSERVARE IL PRESENTE MANUALE PER FUTURO RIFERIMENTO E  
LEggerlo ATTENTAMENTE.**

## IMPORTANT SAFETY INSTRUCTIONS

### WARNING

To reduce the risk of fire, electrical shock or injury, follow these precautions when using this appliance: Before using this appliance, read this user manual thoroughly to understand all features and functionalities.

### WARNING:

- 1) This appliance is not designed for use by individuals, including children, who have physical, sensory or mental limitations or lack of experience or knowledge unless they are under the supervision or instruction of someone responsible for their safety.
  - 2) Children must be supervised to ensure they do not play with the appliance.
  - 3) Under guided supervision, this appliance can be used by children aged eight years and above, provided they understand the potential risks and hazards. Under guided supervision, this appliance can be used by persons with disabilities or persons without experience, provided they understand the potential risks and hazards.
  - 4) If the power cord of the appliance is damaged, it must be replaced by the manufacturer.
  - 5) To avoid instability-related hazards, follow these instructions carefully when setting up this appliance.
  - 6) When positioning the appliance, ensure the supply cord is not trapped or damaged.
  - 7) Do not place multiple portable socket outlets or portable power supplies at the rear of the appliance.
  - 8) Keep the ventilation openings of the appliance, whether in the enclosure or built-in structure, clear from any obstruction.
  - 9) To speed up the defrosting process, only use the manufacturer's recommended methods. Avoid using any mechanical devices or other means that are not recommended.
  - 10) Do not damage the refrigerant circuit.
  - 11) Only use manufacturer-recommended electrical appliances inside the drink storage compartments.
  - 12) Do not store any explosive substances, such as aerosol cans with flammable propellants, in this appliance.
  - 13) This appliance is intended for household use.
  - 14) Small children are permitted to load and unload refrigerating appliances.
  - 15) To prevent any contamination of drinks, follow these instructions:
    - Avoid keeping the door open for extended periods, as it may lead to a significant increase in temperature within the appliance compartments.
    - Regularly clean surfaces that come into contact with drinks and accessible drainage systems.
    - If the water tanks have not been used for 48 hours, clean them. If the water system is connected to a water supply and water has not been drawn for five days, flush the system.
    - If the refrigerating appliance is left empty for long periods, switch it off, defrost, clean, dry and leave the door open to prevent the development of mould inside the appliance.
- Note: This appliance contains flammable refrigerant and foaming agent. Avoid contact with fire during transportation and use. Seek professional servicing for repairs - do not attempt to repair it yourself. When discarding the appliance, send it to your local designated disposal station as instructed.

-Save these instructions-



Pay attention to the warning symbol displayed on the rear of the appliance (rear panel or compressor), which is like the symbol on the left side and marked with yellow or orange colours. This symbol signifies a risk of fire, due to the presence of flammable materials in the refrigerant pipes and compressor. Therefore, it is crucial to keep a safe distance from any fire sources during the use, service and disposal of the appliance.

## INSTALLATION INSTRUCTIONS

- This appliance is designed to be freestanding and should not be recessed or built-in.
- Ensure the floor where you place the appliance is strong enough to support its weight when fully loaded. To ensure it is level, you can adjust the levelling legs at the bottom of the appliance.
- Maintain at least 10cm of space between the top, back and sides of the appliance to allow proper air circulation for cooling the compressor and condenser.
- Keep this appliance away from direct sunlight, stoves, heaters, radiators and other heat sources. Direct sunlight can affect the acrylic coating, whilst heat sources may increase electrical consumption. Extremely cold ambient temperatures can also impact proper performance.
- Keep the appliance away from moist areas.
- Plug the appliance into an exclusive, properly installed and grounded wall outlet. Do not remove or cut the third (ground) prong from the power cord. If you have any questions regarding power and grounding, consult a certified electrician or an authorised service centre.
- Once you have plugged the appliance into a wall outlet, allow it to cool down for 2-3 hours before placing any items in the compartments.

## PARTS AND FEATURES

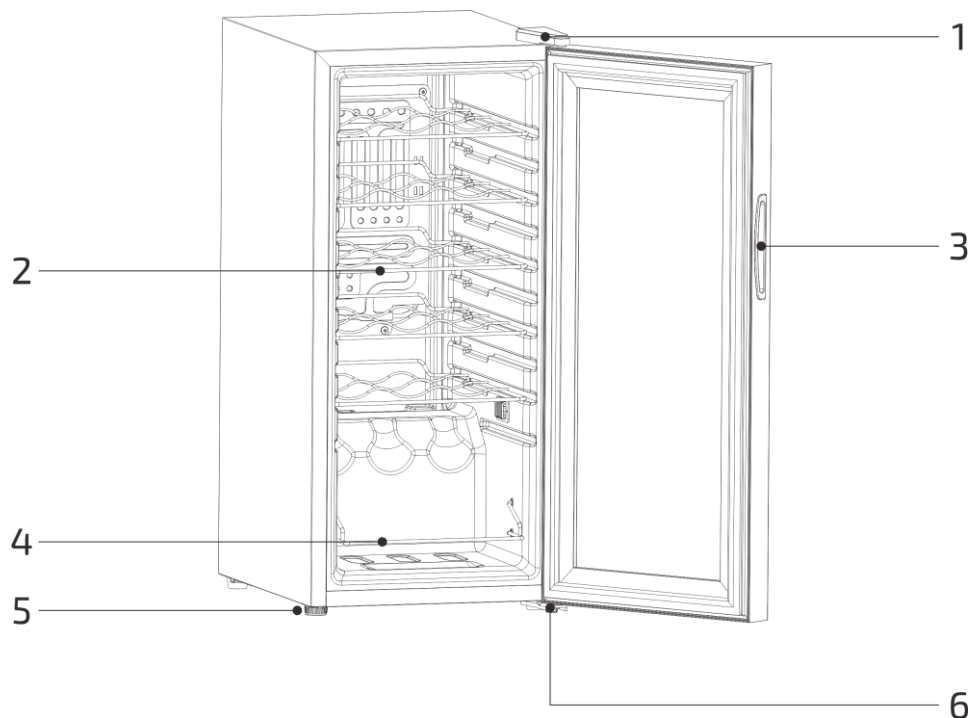

1: Upper hinge  
2: Shelves  
3: Door handle

4: Display shelves  
5: Foot  
6: Bottom hinge

## OPERATING YOUR UNIT

## Setting the temperature control



## Key functions

- ① Unlock key: Press and hold for two seconds to unlock the appliance.
- ② Light/CF key: Press briefly to turn the light on or off. Press and hold to switch between Fahrenheit and Celsius.
- ③ Plus key: Increase the temperature.
- ④ Minus key: Decrease the temperature.

Automatic locking function: If there is no operation on any key for 20 seconds, the keys will be locked automatically. Once locked, the plus and minus keys cannot be used. However, the unlock and light/CF keys will function as normal.

- Auto light off function: If there is no operation on any key for 10 minutes, the lamp will automatically turn off.

- Adjustable temperature range: The minimum temperature setting is 5°C/41°F. The maximum temperature setting is 18°C / 64°F.

- Display range: The temperature display on the control panel can show a range from 0-37°C/32-99°F.

**Temperature display**

- When using Celsius: If the measured temperature is within 1°C of the set temperature, the display will show the set value. For example, if the set temperature is 25°C, the display will show 25°C, even if the measured temperature is between 24-26°C.

- When using Fahrenheit: If the measured temperature is within 2°F of the set temperature, the display will show the set value. For example, if the set temperature is 35°F, the display will show 35°F, even if the measured temperature is between 33-37°F.

- Error code 'LL': When the measured temperature falls below 0°C, the display will flash 'LL'. The cooling function will be stopped.

- If the temperature probe is short-circuited or disconnected, the display will show the set temperature value. During this time, the compressor will operate for 15 minutes and then stop for 18 minutes.

- If the temperature measured by the temperature probe exceeds 37°C, the display will show the set temperature value. In this case, the compressor will work for 15 minutes and then stop for 19 minutes.

- Forced defrosting function: After the compressor has been operating for 12 hours, it will automatically stop working for 40 minutes to allow for defrosting.

- Memory function: Whenever the power is turned off and back on, the control board will retain the previously set temperature value and the selected Fahrenheit/Celsius state. The length of the power-off time does not affect the memory function.

**GENERAL FAULT DESCRIPTION**

If you encounter any issues with this product, follow the steps below to troubleshoot the problem.

If the issue persists, contact your local after-sales service centre. For accurate assistance, provide them with the model name and product number.

**The refrigerator does not work**



Make sure the power is on



The power supply voltage might be too low

**The refrigerator is noisy**

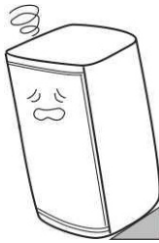

Ensure the appliance is on a level and stable surface

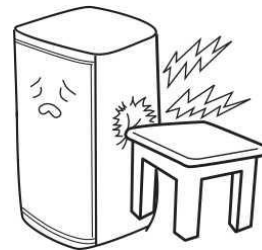

Ensure there is enough distance between the appliance and external objects and walls

**The internal temperature is not low**



Improper setting temperature: If the temperature set is not suitable for your needs, adjust it to the desired temperature

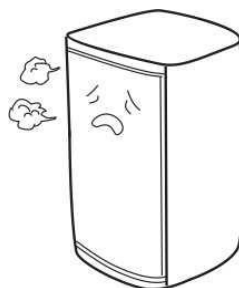

The door is not closed tightly or is opened too frequently

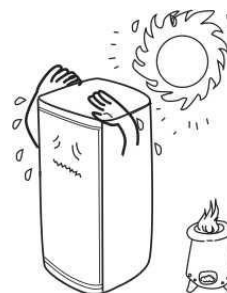

The appliance is exposed to direct sunlight or is too close to radiators, ovens or other heat sources



Poor heat dissipation: Ensure there is enough cooling space around the appliance

WIRING DIAGRAM

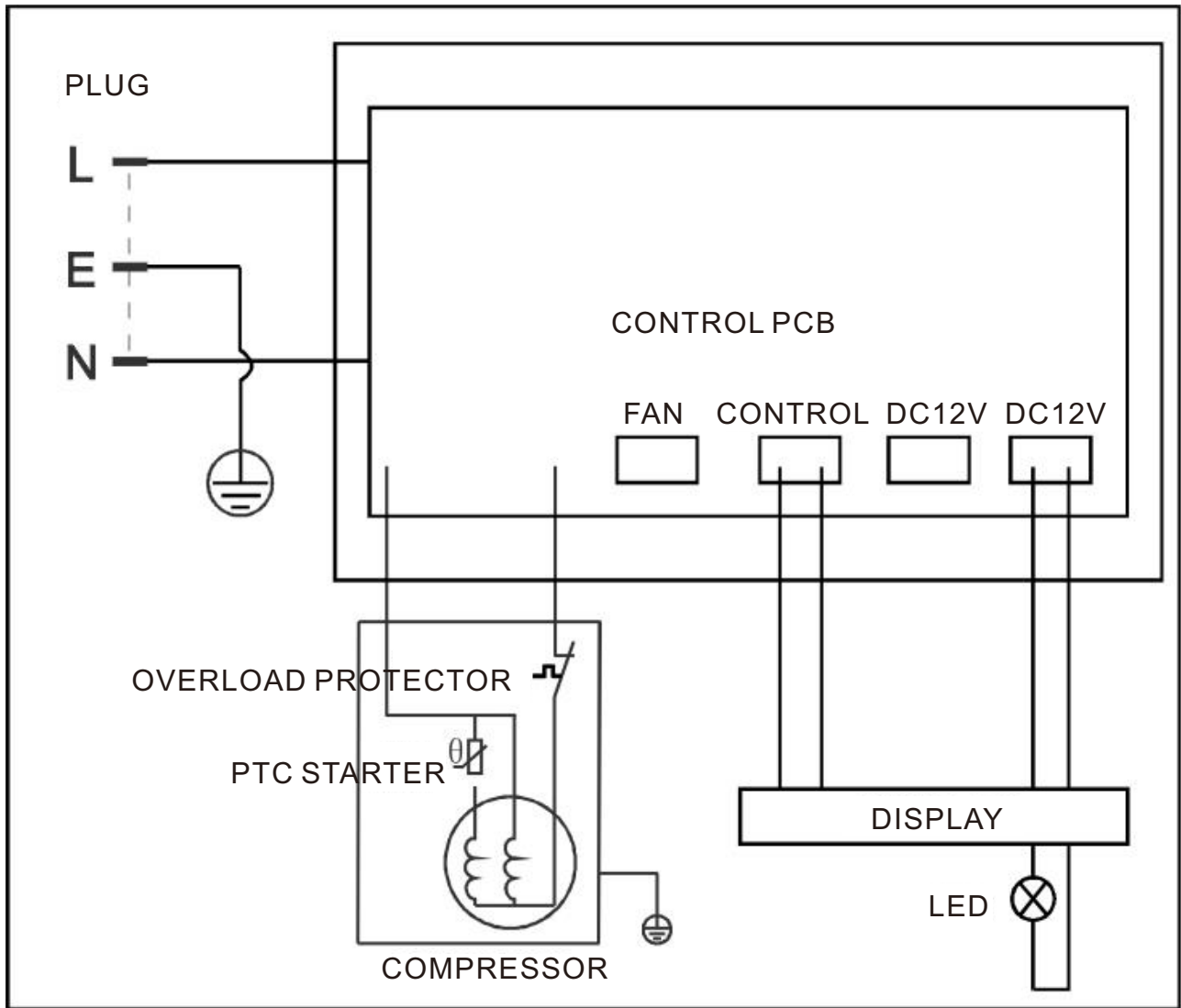

Correct disposal of this product



Waste electrical products should not be disposed of with household waste. Please recycle where facilities exist. Check with your local authority or retailer for recycling advice.

## CONSIGNES IMPORTANTES DE SÉCURITÉ

### AVERTISSEMENT

Pour réduire le risque d'incendie, de choc électrique ou de blessure, suivez ces précautions lors de l'utilisation de cet appareil :

Avant d'utiliser cet appareil, lisez attentivement ce manuel d'utilisation pour comprendre toutes les fonctionnalités.

### AVERTISSEMENT :

1) Cet appareil n'est pas conçu pour être utilisé par des individus, y compris des enfants, qui présentent des limitations physiques, sensorielles ou mentales ou qui manquent d'expérience ou de connaissances, à moins qu'ils ne soient sous la supervision ou les instructions de quelqu'un responsable de leur sécurité.

2) Les enfants doivent être surveillés pour éviter qu'ils ne jouent avec l'appareil.

3) Sous supervision guidée, cet appareil peut être utilisé par des enfants de huit ans et plus, à condition

qu'ils comprennent les risques et les dangers potentiels. Sous supervision guidée, cet appareil peut être utilisé par des personnes handicapées ou des personnes sans expérience, à condition qu'elles comprennent les risques et les dangers potentiels.

4) Si le cordon d'alimentation de l'appareil est endommagé, il doit être remplacé par le fabricant.

5) Pour éviter les dangers liés à l'instabilité, suivez attentivement ces instructions lors de l'installation de cet appareil.

6) Lors du positionnement de l'appareil, assurez-vous que le cordon d'alimentation n'est pas coincé ou endommagé.

7) Ne placez pas plusieurs prises de courant portables ou alimentations électriques portables à l'arrière de l'appareil.

8) Maintenez dégagées les ouvertures de ventilation de l'appareil, que ce soit dans l'enceinte ou la structure intégrée.

9) Pour accélérer le processus de dégivrage, utilisez uniquement les méthodes recommandées par le fabricant. Évitez d'utiliser des dispositifs mécaniques ou d'autres moyens non recommandés.

10) Ne endommagez pas le circuit de réfrigérant.

11) N'utilisez que des appareils électriques recommandés par le fabricant à l'intérieur des compartiments de rangement des boissons.

12) Ne rangez aucune substance explosive, comme des aérosols avec des propulseurs inflammables, dans cet appareil.

13) Cet appareil est destiné à un usage domestique.

14) Les petits enfants sont autorisés à charger et décharger les appareils de réfrigération..

15) Pour éviter toute contamination des boissons, suivez ces instructions :

- Évitez de laisser la porte ouverte pendant de longues périodes, car cela peut entraîner une augmentation significative de la température à l'intérieur des compartiments de l'appareil.

- Nettoyez régulièrement les surfaces en contact avec les boissons et les systèmes de drainage accessibles.

- Si les réservoirs d'eau n'ont pas été utilisés pendant 48 heures, nettoyez-les. Si le système d'eau est connecté à une alimentation en eau et que l'eau n'a pas été prélevée pendant cinq jours, rincez le système.
- Si l'appareil de réfrigération est laissé vide pendant de longues périodes, éteignez-le, dégivrez-le, nettoyez-le, séchez-le et laissez la porte ouverte pour éviter le développement de moisissures à l'intérieur de l'appareil.
- . Remarque : Cet appareil contient un réfrigérant et un agent moussant inflammables. Évitez tout contact avec le feu pendant le transport et l'utilisation. Faites appel à un service professionnel pour les réparations - ne tentez pas de le réparer vous-même. Lors de la mise au rebut de l'appareil, envoyez-le à votre station de traitement désignée locale comme indiqué.
- Conservez ces instructions



Soyez attentif au symbole d'avertissement affiché à l'arrière de l'appareil (panneau arrière ou compresseur), qui ressemble au symbole sur le côté gauche et est marqué de couleurs jaunes ou oranges. Ce symbole indique un risque d'incendie en raison de la présence de matériaux inflammables dans les tuyaux de réfrigérant et le compresseur. Il est donc crucial de maintenir une distance de sécurité par rapport à toute source de feu pendant l'utilisation, l'entretien et la mise au rebut de l'appareil.

### INSTRUCTIONS D'INSTALLATION

- . Cet appareil est conçu pour être autonome et ne doit pas être encastré ou intégré.
  - . Assurez-vous que le sol sur lequel vous placez l'appareil est assez solide pour supporter son poids lorsqu'il est complètement chargé. Pour garantir sa stabilité, vous pouvez ajuster les pieds de nivellement au bas de l'appareil.
  - . Maintenez au moins 10 cm d'espace entre le dessus, l'arrière et les côtés de l'appareil pour permettre une circulation d'air adéquate pour refroidir le compresseur et le condenseur.
  - . Gardez cet appareil à l'abri de la lumière directe du soleil, des cuisinières, des radiateurs, des chauffages et autres sources de chaleur.
- La lumière directe du soleil peut affecter le revêtement acrylique, tandis que les sources de chaleur peuvent augmenter la consommation électrique.
- Les températures ambiantes extrêmement froides peuvent également affecter les performances adéquates.
- . Éloignez l'appareil des zones humides.
  - . Branchez l'appareil sur une prise murale exclusive, correctement installée et mise à la terre. Ne retirez pas ou ne coupez pas la troisième broche (mise à la terre) du cordon d'alimentation. Si vous avez des questions concernant l'alimentation et la mise à la terre, consultez un électricien certifié ou un centre de service autorisé.
  - . Une fois que vous avez branché l'appareil sur une prise murale, laissez-le refroidir pendant 2 à 3 heures avant de placer des articles dans les compartiments.



## PIÈCES ET CARACTÉRISTIQUES

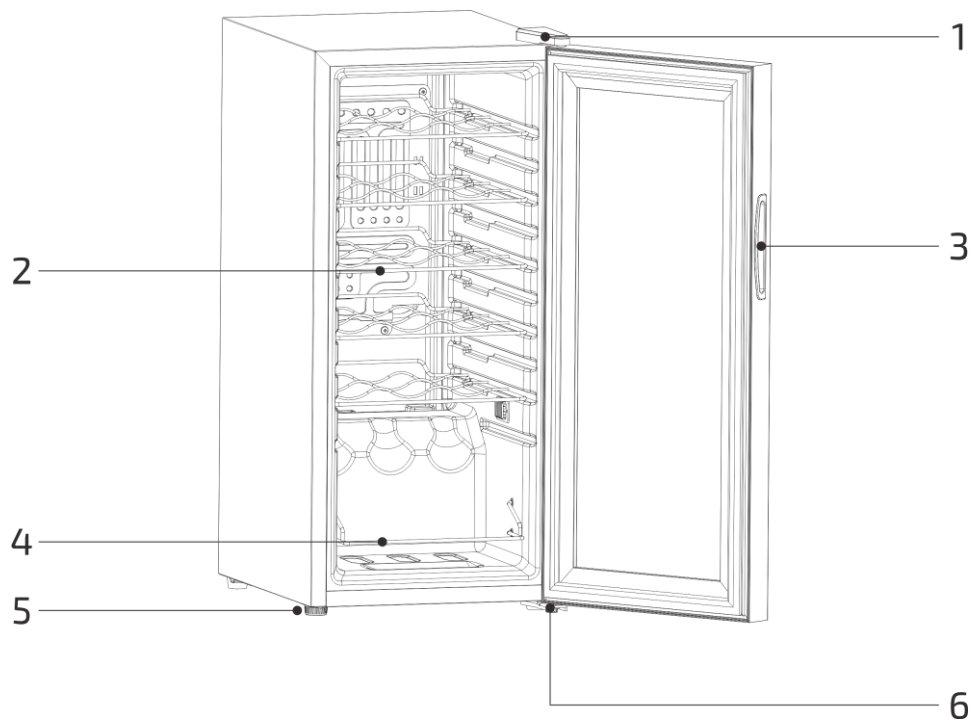

1: Charnière supérieure

2: Clayettes

3: Poignée de porte

4: Charnières d'affichage

5: Pied

6: Charnière inférieure

## UTILISATION DE VOTRE UNITÉ

Réglage de la commande de température



Fonctions clés

① Touche de déverrouillage : Appuyez et maintenez enfoncé pendant deux secondes pour déverrouiller l'appareil.

② Touche Lumière/CF : Appuyez brièvement pour allumer ou éteindre la lumière. Appuyez et maintenez pour passer de Fahrenheit à Celsius.

③ Touche Plus : Augmenter la température.

④ Touche Moins : Diminuer la température.

Fonction de verrouillage automatique : Si aucune touche n'est utilisée pendant 20 secondes, les touches seront verrouillées

automatiquement. Une fois verrouillées, les touches plus et moins ne peuvent pas être utilisées. Cependant, les touches de déverrouillage et lumière/CF fonctionneront normalement.

- Fonction d'extinction automatique de la lumière : Si aucune touche n'est utilisée pendant 10 minutes, la lampe s'éteindra automatiquement.

- Plage de température réglable : Le réglage de température minimum est de 5°C/41°F. Le réglage de température maximum est de 18°C/64°F.

- Plage d'affichage : L'affichage de température sur le panneau de commande peut afficher une plage de 0 à 37°C/32 à 99°F.

### Affichage de la température

- Mode Celsius : Si la température mesurée est dans 1°C de la température réglée, l'affichage affichera la valeur réglée. Par exemple, si la température réglée est de 25°C, l'affichage affichera 25°C, même si la température mesurée est entre 24-26°C.

- Mode Fahrenheit : Si la température mesurée est dans 2°F de la température réglée, l'affichage affichera la valeur réglée. Par exemple, si la température réglée est de 35°F, l'affichage affichera 35°F, même si la température mesurée est entre 33-37°F.

- Code d'erreur 'LL' : Lorsque la température mesurée est inférieure à 0°C, l'affichage clignotera 'LL'. La fonction de refroidissement sera arrêtée.

- Si la sonde de température est en court-circuit ou déconnectée, l'affichage affichera la valeur de température réglée. Pendant ce temps, le compresseur fonctionnera pendant 15 minutes, puis s'arrêtera pendant 18 minutes.

- Si la température mesurée par la sonde de température dépasse 37°C, l'affichage affichera la valeur de température réglée.

Dans ce cas, le compresseur fonctionnera pendant 15 minutes, puis s'arrêtera pendant 19 minutes.

- Fonction de dégivrage forcé : Après que le compresseur ait fonctionné pendant 12 heures, il s'arrêtera automatiquement pendant 40 minutes pour permettre le dégivrage.

- Fonction de mémoire : Chaque fois que l'alimentation est coupée et rallumée, la carte de commande conservera la valeur de température précédemment réglée et l'état Fahrenheit/Celsius sélectionné. La durée de l'arrêt n'affecte pas la fonction de mémoire.

### DESCRIPTION GÉNÉRALE DES DÉFAUTS

Si vous rencontrez des problèmes avec ce produit, suivez les étapes ci-dessous pour résoudre le problème. Si le problème persiste, contactez votre centre de service après-vente local. Pour une assistance précise, fournissez-leur le nom du modèle et le numéro de produit.

#### Le réfrigérateur ne fonctionne pas



Assurez-vous que l'alimentation est allumée



La tension d'alimentation peut être trop basse

## Le réfrigérateur est bruyant



Assurez-vous que l'appareil est sur une surface plane et stable

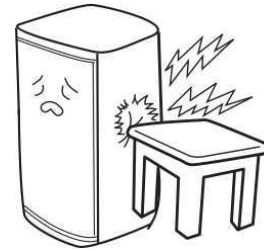

Assurez-vous qu'il y a suffisamment de distance entre l'appareil et les objets externes et les murs

## La température interne n'est pas basse



Réglage de température incorrect : Si la température réglée n'est pas adaptée à vos besoins, ajustez-la à la température souhaitée

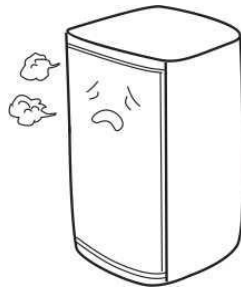

La porte n'est pas fermée correctement ou est ouverte trop fréquemment

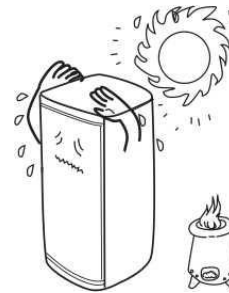

L'appareil est exposé directement au soleil ou est trop près de radiateurs, de fours ou d'autres sources de chaleur



Mauvaise dissipation de chaleur : Assurez-vous qu'il y a assez d'espace de refroidissement autour de l'appareil

## SCHÉMA DE CÂBLAGE

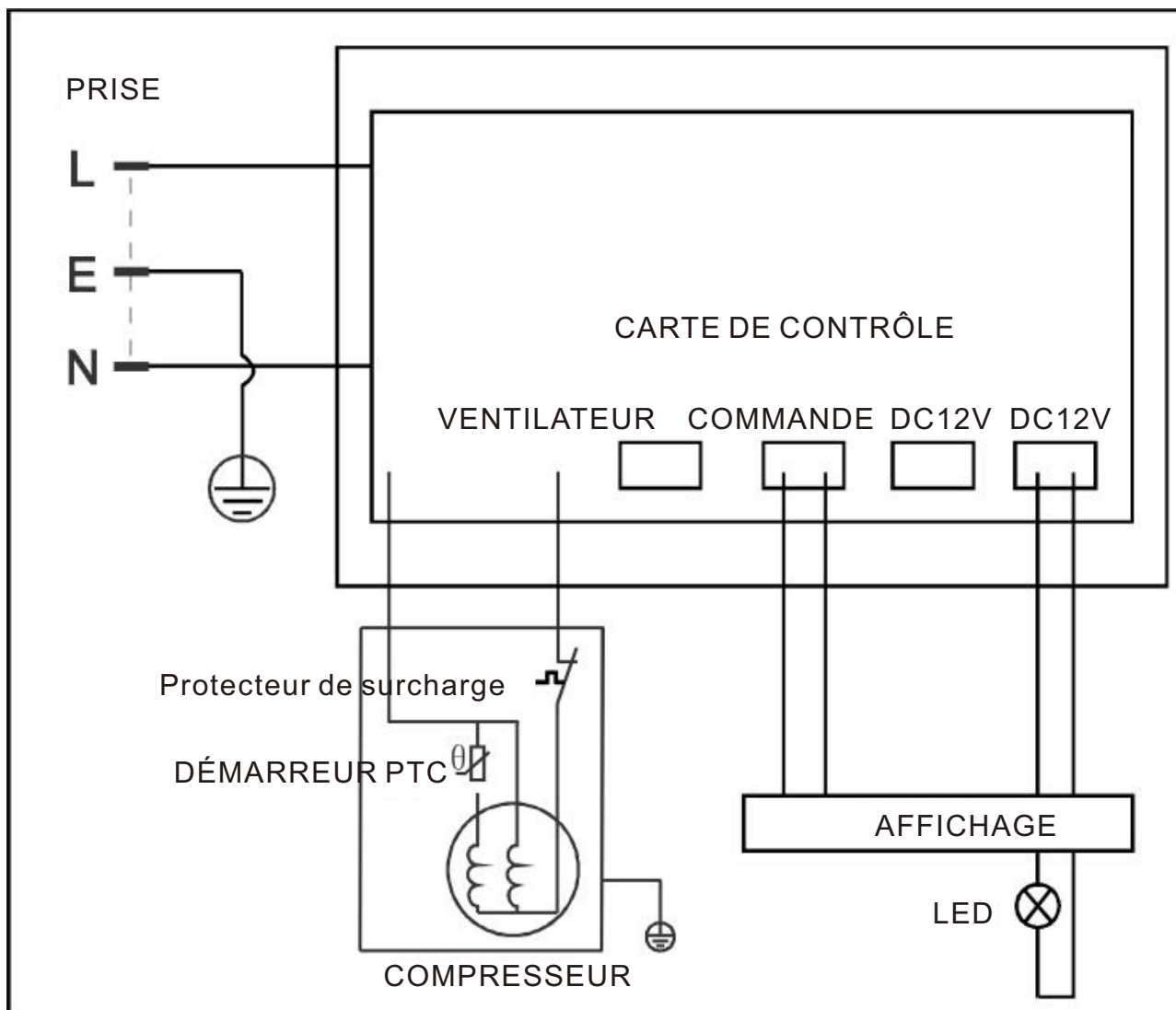

## Élimination correcte de ce produit



Les produits électriques usagés ne doivent pas être éliminés avec les déchets ménagers. Veuillez recycler là où des installations existent.



Renseignez-vous auprès de votre autorité locale ou de votre détaillant pour obtenir des conseils sur le recyclage.

## INSTRUCCIONES IMPORTANTES DE SEGURIDAD

### ADVERTENCIA

Para reducir el riesgo de incendio, descarga eléctrica o lesiones, siga estas precauciones cuando utilice este aparato: Antes de utilizar este aparato, lea detenidamente este manual del usuario para comprender todas las características y funcionalidades.

### ADVERTENCIA

1) Este aparato no ha sido diseñado para ser utilizado por personas, incluidos niños, con limitaciones físicas, sensoriales o mentales o con falta de experiencia o conocimientos, a menos que estén bajo la supervisión o instrucción de alguien responsable de su seguridad.

2) Los niños deben ser supervisados para garantizar que no jueguen con el aparato.

3) Bajo supervisión, este aparato puede ser utilizado por niños a partir de ocho años, siempre que comprendan los riesgos y peligros potenciales. Bajo supervisión, este aparato puede ser utilizado por personas discapacitadas o sin experiencia, siempre que comprendan los riesgos y peligros potenciales.

4) Si el cable de alimentación del aparato está dañado, debe ser sustituido por el fabricante.

5) Para evitar riesgos de inestabilidad, siga atentamente estas instrucciones al instalar el aparato.

6) Al colocar el aparato, asegúrese de que el cable de alimentación no quede atrapado o dañado.

7) No coloque varias tomas de corriente portátiles o fuentes de alimentación portátiles en la parte trasera del aparato.

8) Mantenga las aberturas de ventilación del aparato, ya sea en la caja o en la estructura incorporada, libres de cualquier obstrucción.

9) Para acelerar el proceso de descongelación, utilice solamente los métodos recomendados por el fabricante. Evite utilizar dispositivos mecánicos u otros medios no recomendados.

10) No dañe el circuito refrigerante.

11) Utilice solamente aparatos eléctricos recomendados por el fabricante dentro de los compartimientos de almacenamiento de bebidas.

12) No almacene sustancias explosivas, como aerosoles con propelentes inflamables, en este aparato.

13) Este aparato está destinado al uso doméstico.

14) Los niños pequeños pueden cargar y descargar los aparatos frigoríficos.

15) Para evitar cualquier contaminación de las bebidas, siga estas instrucciones:

- Evite mantener la puerta abierta durante periodos prolongados, ya que puede provocar un aumento significativo de la temperatura dentro de los compartimientos del aparato.

- Limpie regularmente las superficies que estén en contacto con las bebidas y los sistemas de desagüe accesibles.

- Si los depósitos de agua no se han utilizado durante 48 horas, límpielos. Si el sistema de agua está conectado a un suministro de agua y no se ha extraído agua durante cinco días, purgue el sistema.

- Si el aparato frigorífico permanece vacío durante mucho tiempo, apáguelo, descongélelo, límpielo, séquelo y deje la puerta abierta para evitar la formación de moho en el interior del aparato.

-Nota: Este aparato contiene refrigerante inflamable y agente espumante. Evite el contacto con el fuego durante el transporte y el uso. No intente repararlo usted mismo. Cuando deseche el aparato, envíelo a la estación de eliminación de residuos local designada según las instrucciones.

-Guarde estas instrucciones-



Preste atención al símbolo de advertencia que aparece en la parte trasera del aparato (panel trasero o compresor), que es como el símbolo del lado izquierdo y está marcado con colores amarillo o naranja. Este símbolo significa riesgo de incendio, debido a la presencia de materiales inflamables en las tuberías de refrigerante y en el compresor. Por lo tanto, es fundamental mantener una distancia de seguridad con respecto a cualquier fuente de incendio durante el uso, el mantenimiento y la eliminación del aparato.

### INSTRUCCIONES DE INSTALACIÓN

- Este aparato está diseñado para ser independiente y no debe ser empotrado o empotrado.
- Asegúrese de que el suelo donde coloque el aparato sea lo suficientemente resistente como para soportar su peso cuando esté completamente cargado. Para asegurarse de que está nivelado, puede ajustar las patas niveladoras de la parte inferior del aparato.
- Mantenga un espacio mínimo de 10 cm entre la parte superior, la parte trasera y los laterales del aparato para permitir una circulación de aire adecuada para la refrigeración del compresor y el condensador.
- Mantenga este aparato alejado de la luz solar directa, estufas, calefactores, radiadores y otras fuentes de calor. La luz solar directa puede afectar al revestimiento acrílico, mientras que las fuentes de calor pueden aumentar el consumo eléctrico. Las temperaturas ambiente extremadamente frías también pueden afectar a su correcto funcionamiento.
- Mantenga el aparato alejado de zonas húmedas.
- Conecte el aparato a una toma de corriente exclusiva, correctamente instalada y con toma de tierra. No retire ni corte la tercera clavija (tierra) del cable de alimentación. Si tiene alguna duda sobre la alimentación y la conexión a tierra, consulte a un electricista certificado o a un centro de servicio autorizado.
- Una vez que haya enchufado el aparato a una toma de corriente, deje que se enfríe durante 2-3 horas antes de colocar cualquier objeto en los compartimentos.

### PIEZAS Y CARACTERÍSTICAS

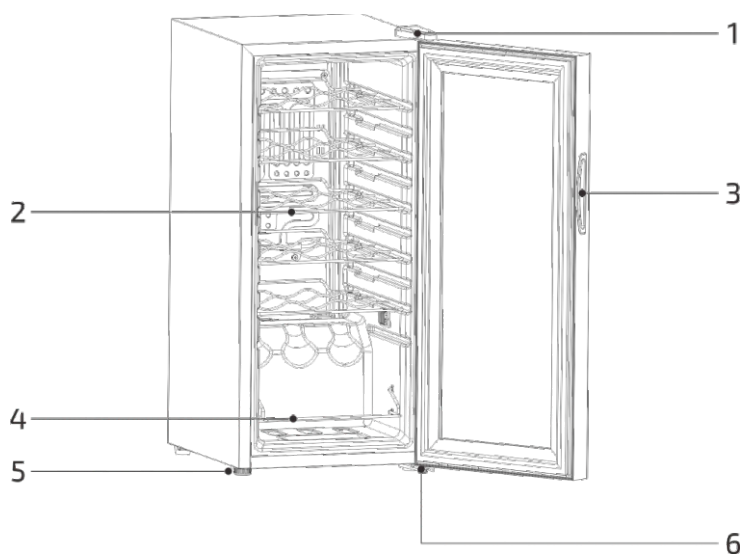

- 1: Bisagra superior
- 2: Estantes
- 3: Tirador de la puerta

- 4: Estantes de exposición
- 5: Pie
- 6: Bisagra inferior

## MANEJO DE LA UNIDAD

## Ajuste del control de temperatura



## Funciones de las teclas

- ① Tecla de desbloqueo: Mantenga pulsada durante dos segundos para desbloquear el aparato.
- ② Tecla Luz/CF: Pulse brevemente para encender o apagar la luz. Manténgala pulsada para cambiar entre Fahrenheit y Celsius.
- ③ Tecla Más: Aumenta la temperatura.
- ④ Tecla menos: Disminuye la temperatura.

Función de bloqueo automático: Si no hay ninguna operación en cualquier tecla durante 20 segundos, las teclas se bloquearán automáticamente. Una vez bloqueadas, las teclas más y menos no se pueden utilizar. Sin embargo, las teclas de desbloqueo y luz/CF funcionarán normalmente.

- Función de apagado automático de luces: Si no se pulsa ninguna tecla durante 10 minutos, la lámpara se apaga automáticamente.
- Rango de temperatura ajustable: El ajuste de temperatura mínima es de 5°C/41°F. La temperatura máxima es de 18°C.
- Rango de visualización: La visualización de la temperatura en el panel de control puede mostrar un rango de 0-37°C/32-99°F.

**Indicación de la temperatura**

- Cuando se utiliza el sistema Celsius: Si la temperatura medida está dentro de 1°C de la temperatura ajustada, la pantalla mostrará el valor ajustado. Por ejemplo, si la temperatura ajustada es de 25°C, la pantalla mostrará 25°C, aunque la temperatura medida esté entre 24-26°C.
- Cuando utilice Fahrenheit: Si la temperatura medida está dentro de 2°F de la temperatura establecida, la pantalla mostrará el valor establecido. Por ejemplo, si la temperatura ajustada es 35°F, la pantalla mostrará 35°F, aunque la temperatura medida esté entre 33-37°F.
- Código de error 'LL': Cuando la temperatura medida desciende por debajo de 0°C, en la pantalla parpadeará 'LL'. La función de refrigeración se detendrá.
- Si la sonda de temperatura está cortocircuitada o desconectada, la pantalla mostrará el valor de temperatura ajustado. Durante este tiempo, el compresor funcionará durante 15 minutos y luego se detendrá durante 18 minutos.
- Si la temperatura medida por la sonda de temperatura supera los 37°C, la pantalla mostrará el valor de temperatura ajustado. En este caso, el compresor funcionará durante 15 minutos y se detendrá durante 19 minutos.
- Función de desescarche forzado: Después de 12 horas de funcionamiento, el compresor dejará de funcionar automáticamente durante 40 minutos para permitir la descongelación.
- Función memoria: Siempre que se apague y se vuelva a encender, la placa de control conservará el valor de temperatura previamente ajustado y el estado Fahrenheit/Celsius seleccionado. La duración del tiempo de apagado no afecta a la función de memoria.

**DESCRIPCIÓN GENERAL DE AVERÍAS**

Si tiene algún problema con este producto, siga los pasos que se indican a continuación para solucionar el problema.

Si el problema persiste, póngase en contacto con su centro de servicio postventa local. Para una asistencia más precisa, facilíteles el nombre del modelo y el número de producto.

**El frigorífico no funciona**



Asegúrese de que la alimentación está conectada



La tensión de alimentación puede ser demasiado baja

**El frigorífico es ruidoso**



Asegúrese de que el aparato esté sobre una superficie nivelada y estable.

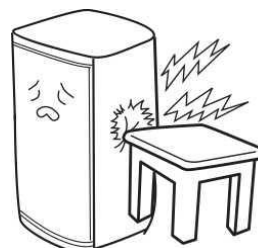

Asegúrese de que haya suficiente distancia entre el aparato y los objetos externos y las paredes.

**La temperatura interna no es baja**



Temperatura de ajuste inadecuada:  
Si la temperatura ajustada no se adapta a sus necesidades, ajústela a la temperatura deseada



La puerta no está bien cerrada o se abre con demasiada frecuencia.

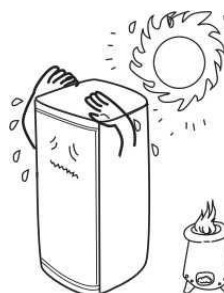

El aparato está expuesto a la luz solar directa o demasiado cerca de radiadores, hornos u otras fuentes de calor.



Mala disipación del calor:  
Asegúrate de que hay suficiente espacio de refrigeración alrededor del aparato



DIAGRAMA DE CABLEADO

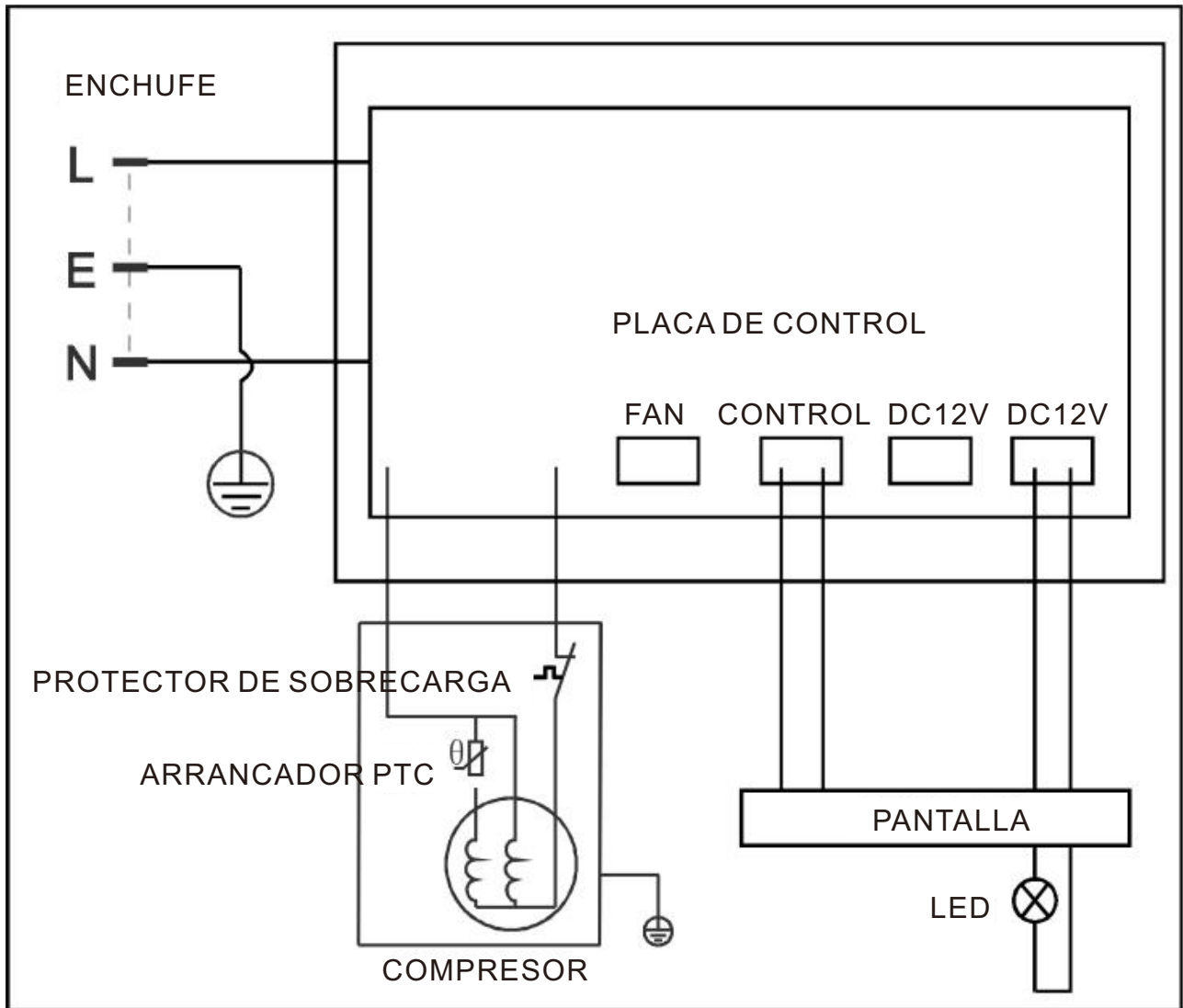

Eliminación correcta de este producto



Los residuos de productos eléctricos no deben eliminarse con la basura doméstica. Por favor, recicle donde haya instalaciones para ello. Consulte a las autoridades locales o a su distribuidor para obtener información sobre reciclaje.

## INSTRUÇÕES DE SEGURANÇA IMPORTANTES

### AVISO

Para reduzir o risco de incêndio, choque elétrico ou ferimentos, siga estas precauções quando utilizar este aparelho: Antes de utilizar este aparelho, leia atentamente este manual do utilizador para compreender todas as características e funcionalidades.

### AVISO:

- 1) Este aparelho não foi concebido para ser utilizado por pessoas, incluindo crianças, que tenham limitações físicas, sensoriais ou mentais ou falta de experiência ou conhecimentos, exceto se estiverem sob a supervisão ou instrução de alguém responsável pela sua segurança.
  - 2) As crianças devem ser vigiadas para garantir que não brincam com o aparelho.
  - 3) Sob controlo, este aparelho pode ser utilizado por crianças com idade igual ou superior a oito anos, desde que compreendam os riscos e perigos potenciais. Sob controlo, este aparelho pode ser utilizado por pessoas com deficiência ou pessoas sem experiência, desde que compreendam os riscos e perigos potenciais.
  - 4) Se o cabo de alimentação do aparelho estiver danificado, deve ser substituído pelo fabricante.
  - 5) Para evitar riscos de instabilidade, siga atentamente estas instruções aquando da instalação do aparelho.
  - 6) Ao posicionar o aparelho, certifique-se de que o cabo de alimentação não fica preso ou danificado.
  - 7) Não coloque várias tomadas portáteis ou fontes de alimentação portáteis na parte de trás do aparelho.
  - 8) Mantenha as aberturas de ventilação do aparelho, quer na caixa quer na estrutura integrada, livres de qualquer obstrução.
  - 9) Para acelerar o processo de descongelação, utilize apenas os métodos recomendados pelo fabricante. Evite utilizar dispositivos mecânicos ou outros meios que não sejam recomendados.
  - 10) Não danificar o circuito do refrigerante.
  - 11) Utilize apenas aparelhos eléctricos recomendados pelo fabricante no interior dos compartimentos de conservação das bebidas.
  - 12) Não guarde neste aparelho substâncias explosivas, tais como latas de aerossóis com propulsores inflamáveis.
  - 13) Este aparelho foi concebido para uso doméstico.
  - 14) É permitido a crianças pequenas carregar e descarregar aparelhos de refrigeração.
  - 15) Para evitar qualquer contaminação das bebidas, siga as instruções seguintes:
    - Evitar manter a porta aberta durante períodos prolongados, pois pode provocar um aumento significativo da temperatura nos compartimentos do aparelho.
    - Limpar regularmente as superfícies que entram em contacto com as bebidas e os sistemas de drenagem acessíveis.
    - Se os reservatórios de água não tiverem sido utilizados durante 48 horas, limpe-os. Se o sistema de água estiver ligado a uma rede de abastecimento de água e não tiver sido utilizado durante cinco dias, lavar o sistema.
    - Se o aparelho de refrigeração ficar vazio durante muito tempo, desligue-o, descongele-o, limpe-o, seque-o e deixe a porta aberta para evitar o desenvolvimento de bolor no interior do aparelho.
- Nota: Este aparelho contém um agente refrigerante e um agente espumante inflamáveis. Evitar o contacto com o fogo durante o transporte e a utilização. Procure um serviço profissional para efetuar reparações - não tente repará-lo sozinho. Quando se desfizer do aparelho, envie-o para a estação de eliminação designada localmente, de acordo com as instruções.

-Guardar estas instruções.



Preste atenção ao símbolo de aviso afixado na parte de trás do aparelho (painel traseiro ou compressor), semelhante ao símbolo do lado esquerdo e marcado com as cores amarela ou laranja. Este símbolo significa um risco de incêndio, devido à presença de materiais inflamáveis nos tubos de refrigeração e no compressor. Por conseguinte, é fundamental manter uma distância segura de quaisquer fontes de incêndio durante a utilização, manutenção e eliminação do aparelho.

### INSTRUÇÕES DE INSTALAÇÃO

-Este aparelho foi concebido para ser independente e não deve ser encastrado ou embutido.

Certifique-se de que o chão onde coloca o aparelho é suficientemente forte para suportar o seu peso quando totalmente carregado. Para garantir o nivelamento, pode ajustar os pés de nivelamento na parte inferior do aparelho.

-Mantenha pelo menos 10 cm de espaço entre a parte superior, as costas e os lados do aparelho para permitir uma circulação de ar adequada ao arrefecimento do compressor e do condensador.

-Mantenha este aparelho afastado da luz solar direta, de fogões, aquecedores, radiadores e outras fontes de calor. A luz solar direta pode afetar o revestimento acrílico, enquanto que as fontes de calor podem aumentar o consumo elétrico. As temperaturas ambiente extremamente baixas também podem afetar o desempenho adequado.

-Manter o aparelho afastado de áreas húmidas.

-Ligar o aparelho a uma tomada de parede exclusiva, corretamente instalada e ligada à terra. Não retire nem corte o terceiro pino (terra) do cabo de alimentação. Se tiver dúvidas sobre a alimentação e a ligação à terra, consulte um electricista certificado ou um centro de assistência autorizado.

-Depois de ter ligado o aparelho a uma tomada de parede, deixe-o arrefecer durante 2 a 3 horas antes de colocar quaisquer objectos nos compartimentos.

### PEÇAS E CARACTERÍSTICAS

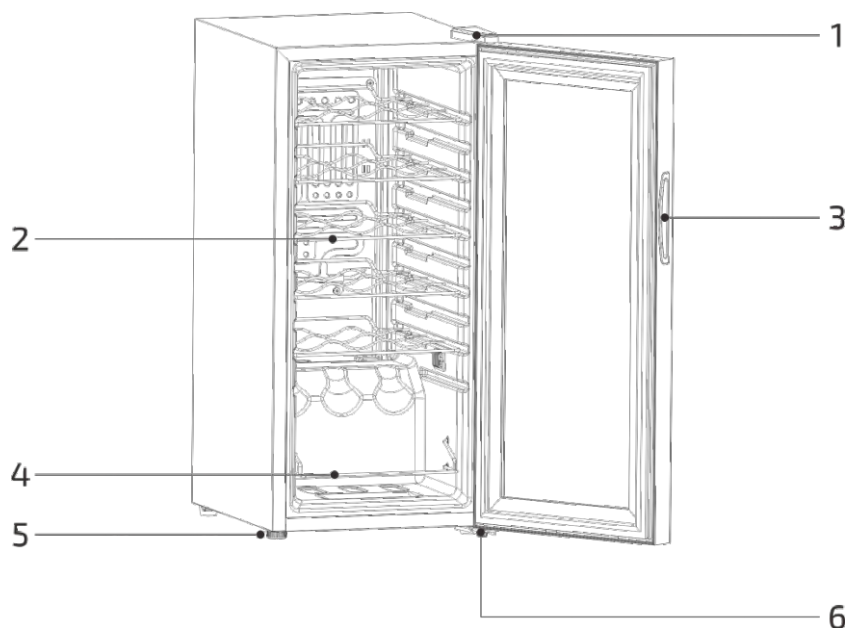

- 1: Dobradiça superior
- 2: Prateleiras
- 3: Puxador da porta

- 4: Prateleiras de exposição
- 5: Pé
- 6: Dobradiça inferior

## FUNCIONAMENTO DA UNIDADE

Definir o controlo da temperatura



Funções das teclas

- ① Tecla de desbloqueio: Prima e mantenha premida durante dois segundos para desbloquear o aparelho.
- ② Tecla Luz/CF: Prima brevemente para ligar ou desligar a luz. Prima e mantenha premida para alternar entre Fahrenheit e Celsius.
- ③ Tecla Mais: Aumentar a temperatura.
- ④ Tecla menos: Diminui a temperatura.

Função de bloqueio automático: Se não for utilizada nenhuma tecla durante 20 segundos, as teclas serão bloqueadas automaticamente. Uma vez bloqueadas, as teclas de mais e menos não podem ser utilizadas. No entanto, as teclas de desbloqueio e luz/CF funcionarão normalmente.

- Função de desligamento automático da luz: Se não for accionada nenhuma tecla durante 10 minutos, a lâmpada desliga-se automaticamente.

- Gama de temperaturas ajustáveis: A definição da temperatura mínima é de 5°C/41°F. A definição da temperatura máxima é de 18°C / 64°F.

- Gama de visualização: O visor de temperatura no painel de controlo pode apresentar uma gama de 0-37°C/32-99°F.

Indicação da temperatura

- Quando se utiliza Celsius: Se a temperatura medida estiver a menos de 1°C da temperatura definida, o ecrã apresentará o valor definido. Por exemplo, se a temperatura definida for 25°C, o ecrã apresentará 25°C, mesmo que a temperatura medida esteja entre 24-26°C.

- Quando utilizar Fahrenheit: Se a temperatura medida estiver dentro de 2°F da temperatura definida, o ecrã apresentará o valor definido. Por exemplo, se a temperatura definida for 35°F, o ecrã apresentará 35°F, mesmo que a temperatura medida esteja entre 33-37°F.

- Código de erro 'LL': Quando a temperatura medida desce abaixo de 0°C, o ecrã pisca 'LL'. A função de arrefecimento é interrompida.

- Se a sonda de temperatura estiver em curto-circuito ou desligada, o ecrã apresentará o valor da temperatura definida. Durante este tempo, o compressor funciona durante 15 minutos e depois pára durante 18 minutos.

- Se a temperatura medida pela sonda de temperatura exceder os 37°C, o ecrã apresentará o valor da temperatura definida. Neste caso, o compressor funcionará durante 15 minutos e depois parará durante 19 minutos.

- Função de descongelação forçada: Após 12 horas de funcionamento do compressor, este pára automaticamente durante 40 minutos para permitir a descongelação.

- Função de memória: Sempre que a alimentação é desligada e ligada novamente, a placa de controlo mantém o valor de temperatura previamente definido e o estado Fahrenheit/Celsius selecionado. A duração do tempo de desligamento não afecta a função de memória.

## DESCRIÇÃO GERAL DA AVARIA

Se encontrar algum problema com este produto, siga os passos abaixo para solucionar o problema.

Se o problema persistir, contacte o centro de assistência pós-venda local. Para uma assistência correcta, forneça o nome do modelo e o número do produto.

### O frigorífico não funciona



Certifique-se de que a alimentação está ligada



A tensão da fonte de alimentação pode ser demasiado baixa

### O frigorífico é ruidoso



Verificar se o aparelho está numa superfície plana e estável

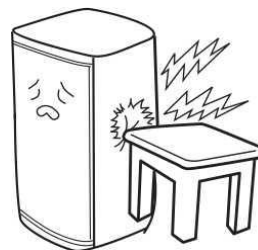

Certifique-se de que existe uma distância suficiente entre o aparelho e os objectos e paredes exteriores

### A temperatura interna não é baixa



Temperatura de regulação incorrecta: Se a temperatura definida não for adequada às suas necessidades, ajuste-a para a temperatura pretendida

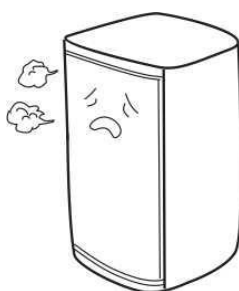

A porta não está bem fechada ou é aberta com demasiada frequência



O aparelho está exposto à luz solar directa ou está demasiado próximo de radiadores, fornos ou outras fontes de calor



Má dissipação de calor: Certifique-se de que existe espaço de refrigeração suficiente à volta do aparelho

DIAGRAMA DE CABLAGEM

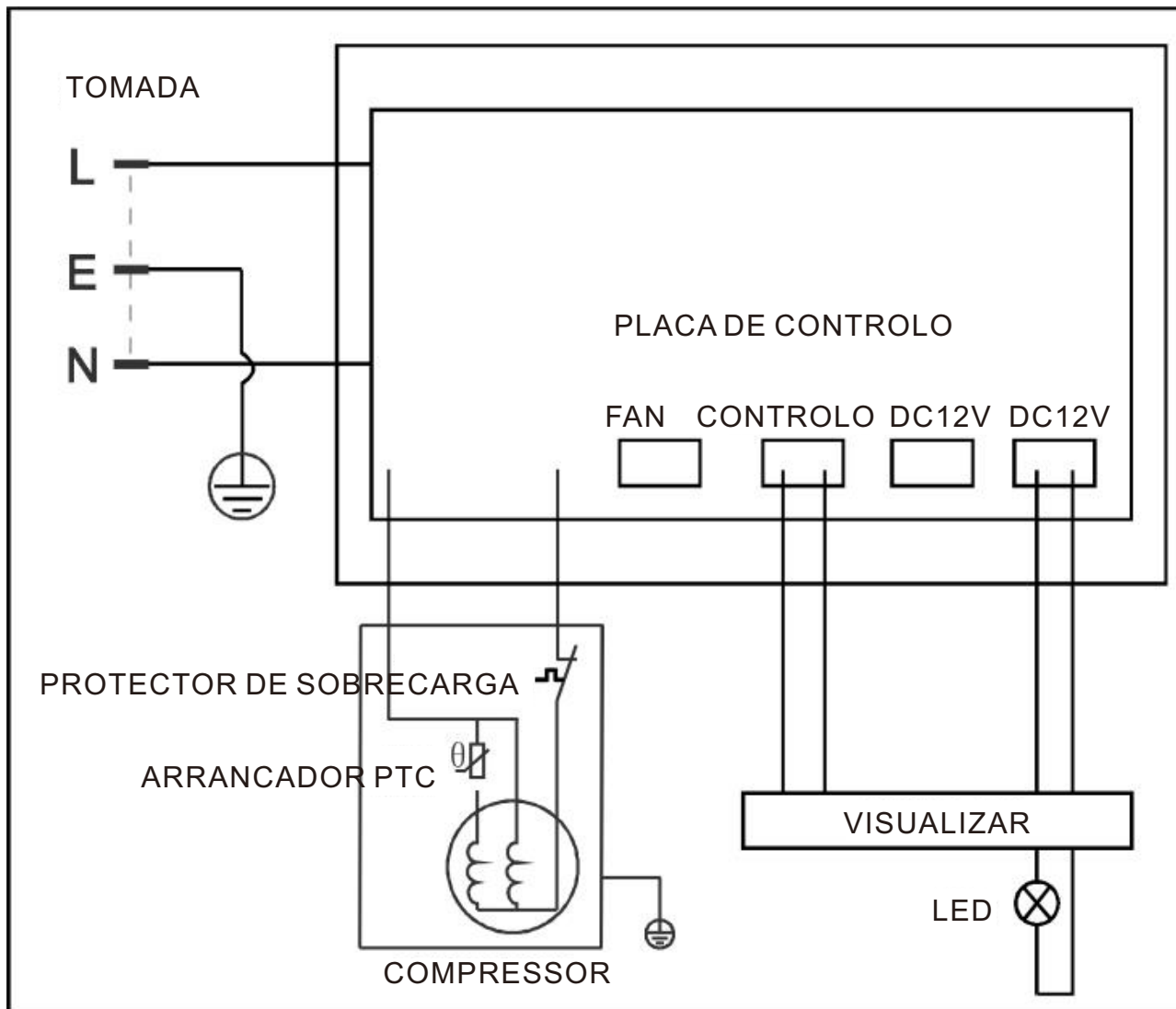

Eliminação correcta deste produto



Os resíduos de produtos eléctricos não devem ser eliminados juntamente com o lixo doméstico. Recicle onde existirem instalações para o efeito. Consulte as autoridades locais ou o retalhista para obter conselhos sobre reciclagem.

## IMPORTANT SAFETY INSTRUCTIONS

**WARNUNG**

Um das Risiko eines Brandes, Stromschlags oder einer Verletzung zu verringern, beachten Sie bitte diese Vorsichtsmaßnahmen, wenn Sie dieses Gerät verwenden:

Lesen Sie vor der Verwendung dieses Geräts diese Bedienungsanleitung gründlich durch, um alle Merkmale und Funktionen zu verstehen.

**WARNUNG:**

1)Die Verwendung dieses Geräts durch Personen, einschließlich Kinder, die körperliche, sensorische oder geistige Einschränkungen haben oder denen es an Erfahrung oder Wissen mangelt, ist nicht vorgesehen, es sei denn, sie werden von einer für ihre Sicherheit verantwortlichen Person beaufsichtigt oder angewiesen.

2)Kinder müssen beaufsichtigt werden, um sicherzustellen, dass sie nicht mit dem Gerät spielen.

3)Bei Verwendung unter Aufsicht kann dieses Gerät von Kindern ab acht Jahren verwendet werden, sofern sie die möglichen Risiken und Gefahren verstehen. Die Verwendung dieses Geräts kann unter Aufsicht von Personen mit Behinderungen oder Personen ohne Erfahrung erfolgen, sofern sie die potenziellen Risiken und Gefahren verstehen.

4)Wenn das Stromkabel des Geräts beschädigt ist, muss es durch den Hersteller ersetzt werden.

5)Um instabilitätsbedingte Gefahren zu vermeiden, sollten Sie diese Anweisungen sorgsam beachten, wenn Sie das Gerät aufstellen.

6)Wenn Sie das Gerät aufstellen, stellen Sie sicher, dass das Stromkabel nicht eingeklemmt oder beschädigt wird.

7)Stellen Sie keine Mehrfachsteckdosen oder tragbare Netzteile an die Rückseite des Geräts.

8)Achten Sie darauf, dass die Lüftungsöffnungen des Geräts, ob im Gehäuse oder im Einbauschrank, nicht blockiert werden.

9)Verwenden Sie bei Verwendung nur die vom Hersteller empfohlenen Methoden, um den Abtauvorgang zu beschleunigen. Vermeiden Sie mechanische Geräte oder andere Mittel, die nicht empfohlen werden.

10)Beschädigen Sie nicht den Kältemittelkreislauf.

11)Verwenden Sie in den Getränkefächern nur vom Hersteller empfohlene elektrische Geräte.

12)Bewahren Sie in diesem Gerät keine explosiven Stoffe auf, wie z.B. Spraydosen mit entflammablen Treibgasen.

13)Die Verwendung dieses Geräts ist für den Hausgebrauch bestimmt.

14)Das Be- und Entladen von Kühlgeräten ist für kleine Kinder erlaubt.

15)Um eine Verunreinigung von Getränken zu vermeiden, befolgen Sie diese Anweisungen:

-Vermeiden Sie es, die Tür für längere Zeit offen zu halten, da dies zu einem erheblichen Temperaturanstieg in den Fächern des Gerätes führen kann.

-Reinigen Sie regelmäßig die Oberflächen, die mit den Getränken in Berührung kommen, und die zugänglichen Abflusssysteme.

-Wenn die Wassertanks 48 Stunden lang nicht verwendet wurden, reinigen Sie sie. Wenn das Wassersystem an eine Wasserversorgung angeschlossen ist und fünf Tage lang kein Wasser entnommen wurde, spülen Sie das System.

-Wenn das Kühlgerät längere Zeit nicht benutzt wird, schalten Sie es aus, tauen Sie es ab, reinigen Sie es, trocknen Sie es und lassen Sie die Tür offen, um Schimmelbildung im Inneren des Geräts zu vermeiden.

-Hinweis: Dieses Gerät enthält brennbares Kältemittel und Schaumbildner. Vermeiden Sie bei Verwendung und Transport den Kontakt mit Feuer. Lassen Sie das Gerät von einem Fachmann reparieren - versuchen Sie nicht, es selbst zu reparieren. Wenn Sie das Gerät entsorgen, senden Sie es wie angewiesen an die zuständige Entsorgungsstelle.

-Bewahren Sie diese Anweisungen auf-



Achten Sie auf das Warnsymbol auf der Rückseite des Geräts (Rückwand oder Kompressor), das wie das Symbol auf der linken Seite aussieht und mit gelben oder orangen Farben gekennzeichnet ist. Dieses Symbol weist auf Brandgefahr hin, da sich in den Kältemittelleitungen und im Kompressor entflammbare Stoffe befinden. Halten Sie daher bei Verwendung, Wartung und Entsorgung des Geräts unbedingt einen Sicherheitsabstand zu allen Brandquellen ein.

## ANWEISUNGEN ZUR INSTALLATION

-Dieses Gerät ist für die freistehende Aufstellung konzipiert und sollte nicht versenkt oder eingebaut werden.

-Stellen Sie sicher, dass der Boden, auf den Sie das Gerät stellen, stark genug ist, um sein Gewicht zu tragen, wenn es voll beladen ist. Um sicherzustellen, dass das Gerät waagrecht steht, können Sie die Nivellierstützen an der Unterseite des Geräts anpassen.

-Halten Sie einen Abstand von mindestens 10 cm zwischen der Oberseite, der Rückseite und den Seiten des Geräts ein, um eine gute Luftzirkulation zur Kühlung des Kompressors und des Kondensators zu erlauben.

-Halten Sie dieses Gerät von direktem Sonnenlicht, Öfen, Heizungen, Heizkörpern und anderen Wärmequellen fern.

Direkte Sonneneinstrahlung kann die Acrylbeschichtung angreifen, während Wärmequellen den Stromverbrauch erhöhen können.

Auch extrem kalte Umgebungstemperaturen können die Leistung beeinträchtigen.

-Halten Sie das Gerät von feuchten Bereichen fern.

-Stecken Sie das Gerät in eine exklusive, ordnungsgemäß installierte und geerdete Steckdose. Entfernen oder durchtrennen Sie nicht den dritten (geerdeten) Stecker des Stromkabels. Wenn Sie Fragen zu Leistung und Erdung haben, wenden Sie sich an einen zugelassenen Elektriker oder ein autorisiertes Service-Center.

-Sobald Sie das Gerät an eine Steckdose angeschlossen haben, erlauben Sie ihm, 2-3 Stunden lang abzukühlen, bevor Sie irgendwelche Gegenstände in die Fächer stellen.

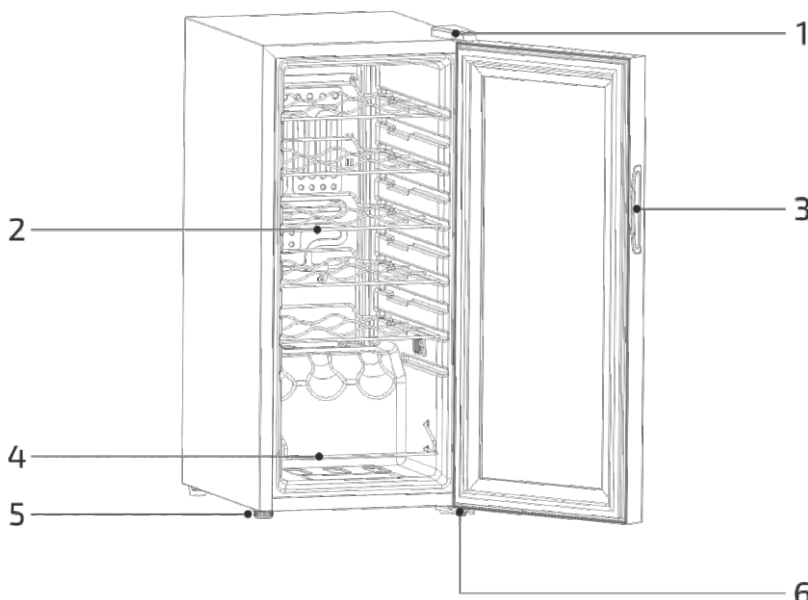

## PARTS AND FEATURES

- 1: Oberes Scharnier
- 2: Einlegeböden
- 3: Türgriff
- 4: Einlegeböden
- 5: Sockel
- 6: Unteres Scharnier



## DER BETRIEB IHRES GERÄTS

### Festlegen der Temperatursteuerung

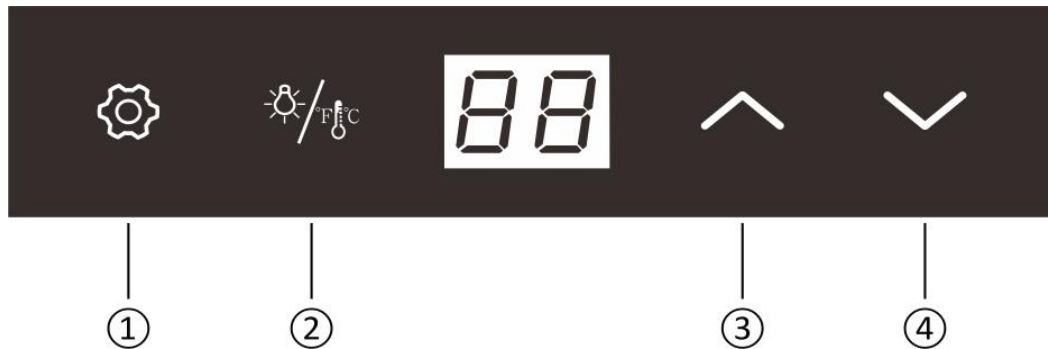

#### Tastenfunktionen

- ① Entriegelungstaste: Halten Sie diese Taste zwei Sekunden lang gedrückt, um das Gerät zu entriegeln.
- ② Licht/CF-Taste: Kurz drücken, um die Lampe ein- oder auszuschalten. Halten Sie diese Taste gedrückt, um zwischen Fahrenheit und Celsius umzuschalten.
- ③ Plus-Taste: Erhöhen Sie die Temperatur.
- ④ Minus-Taste: Verringern Sie die Temperatur.

Automatische Verriegelungsfunktion: Wenn 20 Sekunden lang kein Betrieb auf einer der Tasten erfolgt, werden die Tasten automatisch verriegelt. Bei Verwendung der verriegelten Tasten können die Plus- und Minustasten nicht mehr verwendet werden. Die Tasten Entriegeln und Lampe/CF funktionieren jedoch wie gewohnt.

- Automatisches Ausschalten der Lampe: Wenn 10 Minuten lang kein Betrieb auf einer Taste erfolgt, wird die Lampe automatisch ausgeschaltet.

- Einstellbarer Temperaturbereich: Die minimale Temperatureinstellung beträgt 5 °C/41 °F. Die maximale Temperatureinstellung beträgt 18 °C / 64 °F.

- Displaybereich: Die Temperaturanzeige auf dem Bedienfeld kann einen Bereich von 0-37 °C/32-99 °F anzeigen.

#### Temperaturanzeige

- Wenn Sie Celsius verwenden: Wenn die gemessene Temperatur innerhalb von 1 °C der festgelegten Temperatur liegt, zeigt das Display den festgelegten Wert an. Wenn Sie zum Beispiel eine Temperatur von 25 °C festgelegt haben, zeigt das Display 25 °C an, auch wenn die gemessene Temperatur zwischen 24-26 °C liegt.

- Wenn Sie Fahrenheit verwenden: Wenn die gemessene Temperatur innerhalb von 2 °F der festgelegten Temperatur liegt, zeigt das Display den festgelegten Wert an. Wenn Sie beispielsweise eine Temperatur von 35 °F festgelegt haben, zeigt das Display 35 °F an, auch wenn die gemessene Temperatur zwischen 33-37 °F liegt.

- Fehlercode 'LL': Wenn die gemessene Temperatur unter 0 °C fällt, blinkt auf dem Display 'LL'. Die Kühlfunktion wird gestoppt.

- Wenn die Temperatursonde kurzgeschlossen oder abgeklemmt ist, zeigt das Display den festgelegten Temperaturwert an. Während dieser Zeit läuft der Kompressor 15 Minuten lang und schaltet dann für 18 Minuten ab.

- Wenn die von der Temperatursonde gemessene Temperatur 37 °C überschreitet, zeigt das Display den festgelegten Temperaturwert an. In diesem Fall arbeitet der Kompressor 15 Minuten lang und schaltet dann für 19 Minuten ab.

- Erzwungene Abtaufunktion: Nachdem der Kompressor 12 Stunden lang in Betrieb war, schaltet er sich automatisch für 40 Minuten ab, um das Abtauen zu erlauben.
- Speicherfunktion: Jedes Mal, wenn die Leistung aus- und wieder eingeschaltet wird, behält die Steuerung den zuvor festgelegten Temperaturwert und den ausgewählten Fahrenheit/Celsius-Status bei. Die Länge der Zeit, in der die Leistung ausgeschaltet ist, hat keinen Einfluss auf die Speicherfunktion.

## ALLGEMEINE FEHLERBESCHREIBUNG

Wenn Sie Probleme mit diesem Produkt haben, befolgen Sie die folgenden Schritte, um das Problem zu beheben. Wenn das Problem weiterhin besteht, wenden Sie sich an Ihren örtlichen Kundendienst. Geben Sie die Bezeichnung des Modells und die Nummer des Produkts an, damit Ihnen genau geholfen werden kann.

### Der Kühlschrank funktioniert nicht



Stellen Sie sicher, dass der Strom eingeschaltet ist



Die Spannung des Netzteils ist möglicherweise zu niedrig

### Der Kühlschrank macht Geräusche



Stellen Sie sicher, dass das Gerät auf einer ebenen und stabilen Fläche steht

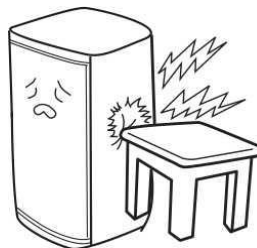

Stellen Sie sicher, dass es ausreichend Freiraum zwischen dem Gerät und externen und Wänden gibt

### Die Innentemperatur ist nicht niedrig



Die Temperatur ist nicht richtig festgelegt: Wenn die eingestellte Temperatur nicht Ihren Bedürfnissen entspricht, passen Sie sie an die gewünschte Temperatur an

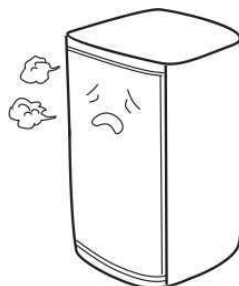

Die Tür ist nicht fest verschlossen oder wird zu häufig geöffnet

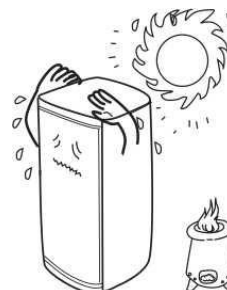

Das Gerät ist direktem Sonnenlicht ausgesetzt oder steht zu nahe an Heizkörpern, Öfen oder anderen Wärmequellen



Schlechte Wärmeableitung: Stellen Sie sicher, dass um das Gerät herum genügend Kühlraum vorhanden ist

## SCHALTPLAN

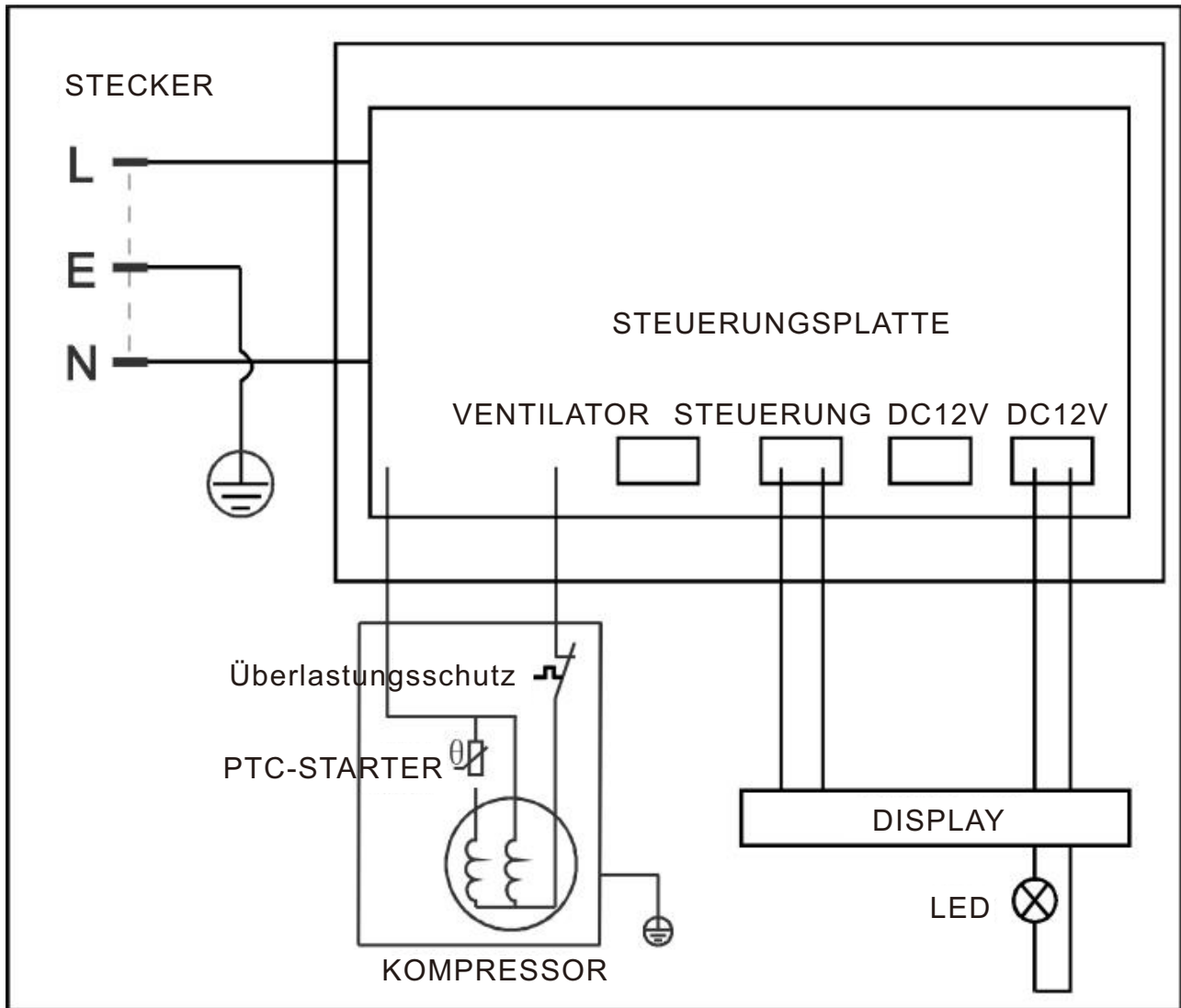
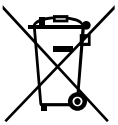
**Korrekte Entsorgung dieses Produkts**

Elektrogeräte sollten nicht mit dem Hausmüll entsorgt werden. Bitte recyceln Sie sie dort, wo es entsprechende Einrichtungen gibt.

Prüfen Sie bei Ihrer Gemeindeverwaltung oder Ihrem Händler, ob Sie das Gerät recyceln können.

## IMPORTANTI PRECAUZIONI DI SICUREZZA

### AVVERTENZA

Per ridurre il rischio di incendio, scosse elettriche o lesioni personali, seguire queste precauzioni durante l'utilizzo apparecchio:

Prima di utilizzare questo apparecchio, leggere questo manuale di istruzioni interamente per comprenderne tutte le caratteristiche e le funzionalità.

### AVVERTENZA:

- 1) Questo apparecchio non è destinato all'uso da parte di persone, compresi i bambini, con capacità fisiche, sensoriali o mentali ridotte o mancanza di esperienza tecnica a meno che non siano supervisionate da una persona responsabile della loro sicurezza.
- 2) I bambini devono essere sorvegliati per assicurarsi che non giochino con l'apparecchio.
- 3) Sotto supervisione guidata, questo apparecchio può essere utilizzato da bambini di età pari o superiore a otto anni, purché ne comprendano i potenziali rischi e pericoli inerenti. Sotto supervisione guidata, questo apparecchio può essere utilizzato da persone con disabilità o persone senza esperienza tecnica, a condizione che ne comprendano i potenziali rischi e pericoli.
- 4) Se il cavo di alimentazione dell'apparecchio è danneggiato, deve essere sostituito dal produttore.
- 5) Per evitare rischi legati all'instabilità dell'apparecchio, seguire attentamente queste istruzioni durante l'installazione di questo apparecchio.
- 6) Durante l'installazione dell'apparecchio, assicurarsi che il cavo di alimentazione non sia intrappolato o danneggiato.
- 7) Non collegare prese di corrente multiple portatili o alimentatori portatili nella parte posteriore dell'apparecchio.
- 8) Mantenere le prese di ventilazione dell'apparecchio, sia nell'alloggiamento che nella struttura interna, libere da qualsiasi ostruzione.
- 9) Per accelerare il processo di scongelamento, utilizzare solo i procedimenti consigliati dal produttore. Evitare l'uso di dispositivi meccanici o altri mezzi non consigliati.
- 10) Non danneggiare il circuito refrigerante.
- 11) All'interno dei vani portabevande, utilizzare solo apparecchi elettrici consigliati dal produttore.
- 12) Non conservare sostanze esplosive, come bombolette spray con propellenti infiammabili, in questo apparecchio.
- 13) Questo apparecchio è destinato all'uso domestico.
- 14) I bambini piccoli possono caricare e scaricare la cantinetta refrigerante.
- 15) Per evitare qualsiasi contaminazione delle bevande, seguire queste istruzioni:
  - Evitare di tenere lo sportello aperto per periodi prolungati poiché potrebbe provocare un notevole aumento della temperatura all'interno dei vani delle bottiglie.
  - Pulire regolarmente le superfici che entrano in contatto con bevande e sistemi di drenaggio accessibili.
  - Se i serbatoi dell'acqua non sono stati utilizzati per 48 ore, pulirli. Se l'impianto dell'acqua è collegato a una rete idrica e l'acqua non è stata prelevata per cinque giorni, lavare l'impianto.
  - Se l'apparecchio frigorifero viene lasciato vuoto a lungo, spegnerlo, sbrinarlo, pulirlo, asciugarlo e lasciare lo sportello aperto per evitare lo sviluppo di muffe all'interno dell'apparecchio.

·Nota: questo apparecchio contiene un agente refrigerante infiammabile e un agente schiumogeno. Evitare il contatto con il fuoco durante il trasporto e l'utilizzo. Per le riparazioni, rivolgersi a un servizio di assistenza professionale: non tentare di riparare l'apparecchio da soli. Quando si smaltisce l'apparecchio, portarlo al centro di smaltimento locale designato come indicato.

-Conservare queste istruzioni-



Prestare attenzione al simbolo di avvertenza visualizzato sul retro dell'apparecchio (retro del pannello o del compressore), che figura come il simbolo sul lato sinistro ed è contrassegnato con colori gialli o arancioni. Questo simbolo indica un rischio di incendio, dovuto alla presenza di materiali infiammabili nei tubi del refrigerante e nel compressore. Pertanto, è fondamentale mantenere una distanza di sicurezza da eventuali fonti di combustione durante l'uso, la manutenzione e lo smaltimento dell'apparecchio.

## ISTRUZIONI DI INSTALLAZIONE

. Questo apparecchio è progettato per funzionare in maniera indipendente e non deve essere incassato o incorporato in altre strutture.

. Assicurarsi che il pavimento su cui si colloca l'apparecchio sia sufficientemente robusto da sostenerne il peso quando è caricato a pieno. Per garantire che sia a livello, è possibile regolare i piedini di livellamento situati nella parte inferiore dell'apparecchio.

. Mantenere almeno 10 cm di spazio libero tra la parte superiore, posteriore e i lati dell'apparecchio per consentire una corretta circolazione dell'aria per il raffreddamento del compressore e del condensatore.

. Tenere questo apparecchio lontano dalla luce solare diretta, da stufe, radiatori e altre fonti di calore.

La luce solare diretta può intaccare il rivestimento acrilico esterno, mentre fonti di calore possono aumentare il consumo elettrico. Anche temperature ambientali estremamente fredde possono influire sulle prestazioni.

. Tenere l'apparecchio lontano da zone umide.

. Collegare l'apparecchio a una presa elettrica a muro esclusiva, correttamente installata e collegata a terra. Non rimuovere o tagliare il terzo polo (collegamento a terra) dal cavo di alimentazione. In caso di domande riguardanti l'alimentazione e la messa a terra, consultare un elettricista certificato o un centro assistenza autorizzato.

. Dopo aver collegato l'apparecchio a una presa di corrente, lasciarlo raffreddare per 2-3 ore prima di inserire qualsiasi oggetto negli scomparti.

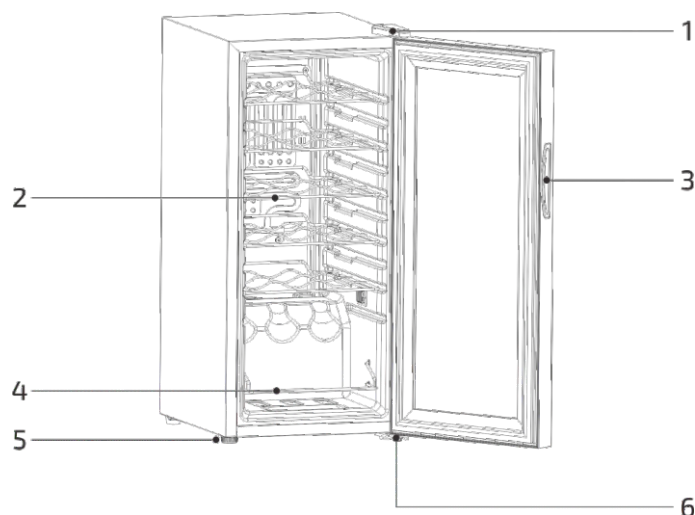

## PARTI E CARATTERISTICHE

- 1: Cerniera superiore
- 2: Scaffali
- 3: Maniglia dello sportello
- 4: Scaffali espositivi
- 5: Piedini
- 6: Cerniera inferiore

## USO DELL'APPARECCHIO

### Impostazione della temperatura



### Tasti principali

- ① Tasto di sblocco: tenere premuto per due secondi per sbloccare l'apparecchio.
- ② Tasto Luce/CF: premere brevemente per accendere o spegnere la luce. Tenere premuto per passare da temperatura Fahrenheit a Celsius.
- ③ Tasto più: aumenta la temperatura.
- ④ Tasto meno: diminuisce la temperatura.

Funzione di blocco automatico: se non viene eseguita alcuna operazione e non viene toccato alcun tasto per 20 secondi, i tasti verranno bloccati automaticamente. Una volta bloccati, i tasti più e meno non possono essere utilizzati. Tuttavia, i tasti di sblocco e luce/CF funzioneranno normalmente.

- Funzione di spegnimento automatico: se non viene eseguita alcuna operazione e non viene toccato alcun tasto per 10 minuti, la luce si spegnerà automaticamente.

- Intervallo di temperatura regolabile: l'impostazione della temperatura minima è 5°C/41°F. La temperatura massima selezionabile è 18°C / 64°F.

- Intervallo di visualizzazione: il display della temperatura presente sul pannello di controllo può visualizzare un intervallo compreso tra 0 e 37°C/32-99°F.

### Visualizzazione della temperatura

- Quando si utilizza la temperatura in Celsius: Se la temperatura misurata è entro 1°C dalla temperatura impostata, il display mostrerà il valore impostato. Ad esempio, se la temperatura impostata è di 25°C, il display visualizzerà 25°C, anche se la temperatura misurata è compresa tra 24°C e 26°C.

- Quando si utilizza la temperatura in Fahrenheit: se la temperatura misurata è entro 2°F dalla temperatura impostata, il display mostrerà il valore impostato. Ad esempio, se la temperatura impostata è di 35°F, il display mostrerà 35°F, anche se la temperatura misurata è compresa tra 33°F e 37°F.

- Codice errore 'LL': Quando la temperatura misurata scende sotto 0°C, sul display lampeggerà l'indicatore 'LL'. La funzione di raffreddamento verrà interrotta.

- Se il sensore di temperatura è andato in cortocircuito o è scollegato, il display visualizzerà il valore di temperatura impostato. Durante questo periodo, il compressore funzionerà per 15 minuti e poi si fermerà per 18 minuti.

- Se la temperatura misurata dal sensore di temperatura supera i 37°C, il display visualizzerà il valore impostato della temperatura. In questo caso il compressore funzionerà per 15 minuti e poi si fermerà per 19 minuti.

- Funzione di sbrinamento forzato: dopo che il compressore è stato in funzione per 12 ore, esso smetterà automaticamente di funzionare per 40 minuti per consentire lo sbrinamento.

- Funzione di memoria: ogni volta che l'apparecchio viene spento e riacceso, la scheda di controllo manterrà il valore della temperatura precedentemente impostato e la temperatura in Fahrenheit/Celsius selezionata. La durata del tempo di spegnimento non influisce sulla funzione di memoria.

## DESCRIZIONE GENERALE DEI GUASTI

Se si riscontrano problemi con questo prodotto, seguire i passaggi seguenti per risolvere il problema. Se il problema persiste, contattare il centro locale di assistenza post-vendita. Per un'assistenza accurata, fornire il nome del modello e il numero del prodotto.

### Il frigorifero non funziona



Assicurarsi che sia collegato alla corrente



La tensione di alimentazione potrebbe essere troppo bassa

### Il frigorifero e' troppo rumoroso



Assicurarsi che l'apparecchio sia collocato su una superficie piana e stabile

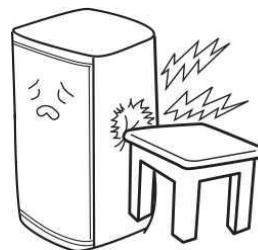

Assicurarsi che di aver lasciato una distanza sufficiente tra l'apparecchio e gli oggetti e le pareti esterne

### La temperatura interna non e' abbastanza bassa



Impostazione incorretta della temperatura: se la temperatura impostata non e' adatta alle esigenze, regolarla fino alla temperatura desiderata

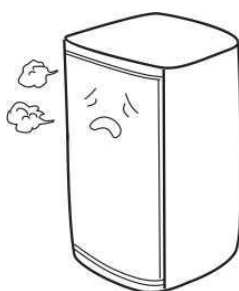

La porta non è chiusa ermeticamente o viene aperta troppo spesso

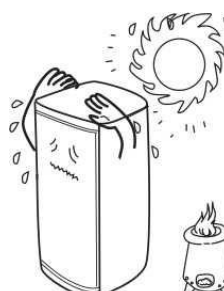

L'apparecchio è esposto alla luce solare diretta o è troppo vicino a termosifoni, forni o altre fonti di calore



Scarsa dissipazione di calore: Assicurarsi che ci sia abbastanza spazio attorno all'apparecchio

## SCHEMA ELETTRICO

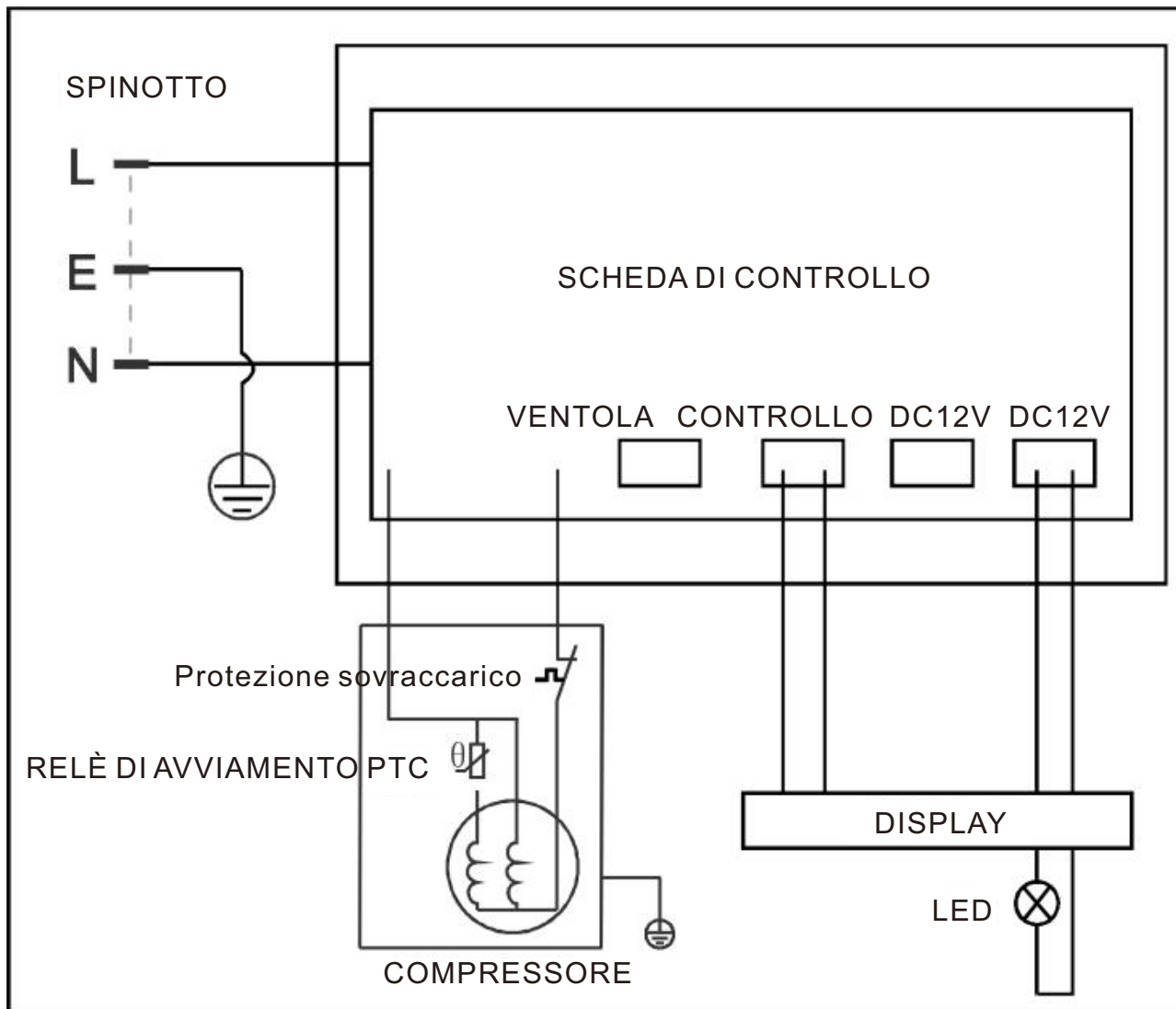

## Smaltimento corretto di questo prodotto



I dispositivi elettrici usati non devono essere smaltiti insieme ai rifiuti domestici. Si prega di riciclare dove esistono le strutture preposte. Verificare con l'autorità locale o il rivenditore per ottenere consigli sul riciclaggio.



If you have any questions, please contact our customer care center.

Our contact details are below:

 001-877-644-9366

 customerservice@aosom.com

Imported by Aosom LLC

27150 SW Kinsman Rd Wilsonville, OR 97070 USA

MADE IN CHINA

**US**

Si tiene alguna pregunta, comuníquese con nuestro Centro de Atención al Cliente.

Nuestros datos de contacto son los siguientes:

 0034-931294512

 atencioncliente@aosom.es

IMPORTADOR:

SPANISH AOSOM, S.L.

C/ ROC GROS, Nº 15. 08550, ELS HOSTALETES DE BALENYÀ, SPAIN.

B66295775

WWW.AOSOM.ES

HECHO EN CHINA

**ES**

If you have any questions, please contact our customer care center.

Our contact details are below:

 416-792-6088

 customerservice@aosom.ca

Imported by Aosom Canada Inc.

7270 Woodbine Avenue, Unit 307, Markham,

Ontario Canada L3R 4B9

MADE IN CHINA

**CA**

Si vous avez la moindre question, veuillez contacter notre centre d'assistance à la clientèle.

Nos coordonnées sont les suivantes:

 416-792-6088

 customerservice@aosom.ca

Importé par Aosom Canada Inc.

7270 Woodbine Avenue, unité 307,

Markham, Ontario Canada L3R 4B9

Fabriqué en Chine

**PT**

Se tiver alguma dúvida, por favor contacte o nosso Centro de Atendimento ao Cliente.

Os nossos dados de contacto são os seguintes:

 0034-931294512 (SEG-SEX DAS 7:30H ÀS 16:30H)

 info@aosom.pt.

IMPORTADOR:

SPANISH AOSOM, S.L

C.ROC GROS N.15, 08550. ELS HOSTALETES DE BALENYÀ

WWW.AOSOM.PT

**DE**

Wenn Sie Fragen haben, wenden Sie sich bitte an unser Kundendienstzentrum.

Unsere Kontaktdaten stehen unten:

 0049-0(40)-88307530  service@aosom.de

ADRESSE DES IMPORTEURE:

MH Handel GmbH

Wendenstraße 309

D-20537 Hamburg

Germany

IN CHINA HERGESTELLT

**IT**

In caso di dubbio, si prega di contattare il nostro centro assistenza clienti.

I nostri dettagli di contatto sono di seguito:

 0039-0249471447  clienti@aosom.it

IMPORTATO DA:

AOSOM Italy srl

Centro Direzionale Milanofiori

Strada 1 Palazzo F1

20057 Assago (MI)

P.I.: 08567220960

FATTO IN CINA

If you have any questions, please contact our customer care center.

Our contact details are below:

 0044-800-240-4004

 enquiries@mhstar.co.uk

IMPORTER ADDRESS:

MH STAR UK LTD

Unit 27, Perivale Park,

Horsenden lane South

Perivale, UB6 7RH

MADE IN CHINA

**UK**

Si vous avez la moindre question, veuillez contacter notre centre d'assistance à la clientèle.

Nos coordonnées sont les suivantes:

 0033-1-84166106

 aosom@mhfrance.fr

Importé par:

MH France

2, rue Maurice Hartmann

92130 Issy-les-Moulineaux

France

Fabriqué en Chine

**FR**