



INbhc026_GL

848-025_848-025V01



IMPORTANT, RETAIN FOR FUTURE REFERENCE: READ CAREFULLY

ASSEMBLY & INSTRUCTION MANUAL

TABLE OF CONTENTS

| | |
|---|-----|
| Warnings / Important safety rules _____ | 3-4 |
| Parts References _____ | 5 |
| Setup Instructions _____ | 5-7 |
| Pool Maintenance & Chemicals _____ | 8 |
| Troubleshooting _____ | 8 |
| Pool Maintenance & Drainage _____ | 9 |
| Winter preparations _____ | 10 |
| General Aquatic Safety _____ | 10 |

Special Introductory note:

Thanks for buying this pool. Please read this manual before setting up your pool.

This information will help extend the pool life and make the pool safer for your family's enjoyment. A team of 2 people is recommended for pool set up. Additional people will speed up the installation.

No tools are required for the assembly.

IMPORTANT SAFETY RULES

Read, Understand and Follow All Instructions Carefully Before Installing and Using this Product.

WARNING

- Continuous and competent adult supervision of children and the disabled is required at all times.
- Secure all doors, windows and safety barriers to prevent unauthorized, unintentional or unsupervised pool entry.
- Install a safety barrier that will eliminate access to the pool for young children and pets.
- Pool and pool accessories are to be assembled and disassembled by adults only.
- Never dive, jump or slide into an above-ground pool or any shallow body of water.
- Failure to set up pool on flat, level, compact ground or over filling could result in the pool's collapse and the possibility that a person lounging in the pool could be swept out/ejected.
- Do not lean, straddle, or exert pressure on the inflatable ring or top rim as injury or flooding could occur. Do not allow anyone to sit on, climb, or straddle the sides of the pool.
- Remove all toys and flotation devices from, in, and around the pool when it is not in use. Objects in the pool attract young children.
- Keep toys, chairs, tables, or any objects that a child could climb on at least four feet (1.22 meters) away from the pool.
- Keep rescue equipment by the pool and clearly post emergency numbers at the phone closest to the pool. Examples of rescue equipment: coast guard approved ring buoy with attached rope, strong rigid pole not less than twelve feet (12') [3.66m] long.
- Never swim alone or allow others to swim alone.
- Keep your pool clean and clear. The pool floor must be visible at all times from the outside barrier of the pool.
- If swimming at night use properly installed artificial lighting to illuminate all safety signs, ladders, pool floor and walkways.
- Stay away from the pool when using alcohol or drugs/medication.
- Keep children away from pool covers to avoid entanglement, drowning, or other serious injury.
- Pool covers must be completely removed before pool use. Children and adults cannot be seen under a pool cover.
- Do not cover the pool while you or anyone else is in the pool.
- Keep the pool and pool area clean and clear to avoid slips and falls and objects that may cause injury.
- Protect all pool occupants from recreational water illnesses by keeping the pool water sanitized. Don't swallow the pool water. Practice good hygiene.
- All pools are subject to wear and deterioration. Certain types of excessive or accelerated deterioration can lead to an operation failure, and can ultimately cause the loss of large quantities of water from your pool. Therefore, it is very important that you properly maintain your pool on a regular basis.
- This pool is for outdoor use only.
- Empty pool completely when not in use for a longer period and safely store the empty pool in such a way that it does not collect water from rain or any other source, and to prevent from being blown away by strong wind. See storage instructions.
- While the swimming pool is in use, you will need to operate the filter pump to ensure that there is at least one complete turnover of water a day. Consult your pump's manual to calculate the necessary operating hours.

POOL BARRIERS AND COVERS ARE NOT SUBSTITUTES FOR CONTINUOUS AND COMPETENT ADULT SUPERVISION. POOL DOES NOT COME WITH A LIFEGUARD. ADULTS ARE THEREFORE REQUIRED TO ACT AS LIFEGUARDS OR WATER WATCHERS AND PROTECT THE LIVES OF ALL POOL USERS, ESPECIALLY CHILDREN, IN AND AROUND THE POOL.

FAILURE TO FOLLOW THESE WARNINGS MAY RESULT IN PROPERTY DAMAGE, SERIOUS INJURY OR DEATH.

Advisory: Pool owners may need to comply with local or state laws relating to childproof fencing, safety barriers, lighting, and other safety requirements. Customers should contact their local building code enforcement office for further details.

IMPORTANT SAFETY RULES

Read, Understand and Follow All Instructions Carefully Before Installing and Using this Product.

WARNING

- Continuous and competent adult supervision of children and the disabled is required at all times.
- Secure all doors, windows and safety barriers to prevent unauthorized, unintentional or unsupervised pool entry.
- Install a safety barrier that will eliminate access to the pool for young children and pets.
- Pool and pool accessories are to be assembled and disassembled by adults only.
- Never dive, jump or slide into an above-ground pool or any shallow body of water.
- Failure to set up pool on flat, level, compact ground or over filling could result in the pool's collapse and the possibility that a person lounging in the pool could be swept out/ejected.
- Do not lean, straddle, or exert pressure on the inflatable ring or top rim as injury or flooding could occur. Do not allow anyone to sit on, climb, or straddle the sides of the pool.
- Remove all toys and flotation devices from, in, and around the pool when it is not in use. Objects in the pool attract young children.
- Keep toys, chairs, tables, or any objects that a child could climb on at least four feet (1.22 meters) away from the pool.
- Keep rescue equipment by the pool and clearly post emergency numbers at the phone closest to the pool. Examples of rescue equipment: coast guard approved ring buoy with attached rope, strong rigid pole not less than twelve feet (12') [3.66m] long.
- Never swim alone or allow others to swim alone.
- Keep your pool clean and clear. The pool floor must be visible at all times from the outside barrier of the pool.
- If swimming at night use properly installed artificial lighting to illuminate all safety signs, ladders, pool floor and walkways.
- Stay away from the pool when using alcohol or drugs/medication.
- Keep children away from pool covers to avoid entanglement, drowning, or other serious injury.
- Pool covers must be completely removed before pool use. Children and adults cannot be seen under a pool cover.
- Do not cover the pool while you or anyone else is in the pool.
- Keep the pool and pool area clean and clear to avoid slips and falls and objects that may cause injury.
- Protect all pool occupants from recreational water illnesses by keeping the pool water sanitized. Don't swallow the pool water. Practice good hygiene.
- All pools are subject to wear and deterioration. Certain types of excessive or accelerated deterioration can lead to an operation failure, and can ultimately cause the loss of large quantities of water from your pool. Therefore, it is very important that you properly maintain your pool on a regular basis.
- This pool is for outdoor use only.
- Empty pool completely when not in use for a longer period and safely store the empty pool in such a way that it does not collect water from rain or any other source, and to prevent from being blown away by strong wind. See storage instructions.
- While the swimming pool is in use, you will need to operate the filter pump to ensure that there is at least one complete turnover of water a day. Consult your pump's manual to calculate the necessary operating hours.

POOL BARRIERS AND COVERS ARE NOT SUBSTITUTES FOR CONTINUOUS AND COMPETENT ADULT SUPERVISION. POOL DOES NOT COME WITH A LIFEGUARD. ADULTS ARE THEREFORE REQUIRED TO ACT AS LIFEGUARDS OR WATER WATCHERS AND PROTECT THE LIVES OF ALL POOL USERS, ESPECIALLY CHILDREN, IN AND AROUND THE POOL.

FAILURE TO FOLLOW THESE WARNINGS MAY RESULT IN PROPERTY DAMAGE, SERIOUS INJURY OR DEATH.

Advisory: Pool owners may need to comply with local or state laws relating to childproof fencing, safety barriers, lighting, and other safety requirements. Customers should contact their local building code enforcement office for further details.

IMPORTANT SAFETY RULES

Please read, understand, and follow all instructions carefully before installing and using this product. These warnings, instructions, and safety guidelines address some common risks of water recreation, but they cannot cover all risks and dangers in all cases. Always use caution, common sense, and good judgment when enjoying any water activity. Keep for future reference. Packaging must be read carefully and kept for future reference. See product for additional warnings.

General

- Check pins, bolts and/or screws for rust; splinters or any sharp edges regularly, especially accessible surfaces, to avoid injuries.

Non swimmers safety

- Continuous, active, and vigilant supervision of weak swimmers and non-swimmers by a competent adult is required at all times (remembering that children under five are at the highest risk of drowning).
- Designate a competent adult to supervise the pool each time it is being used.
- Weak swimmers or non-swimmers should wear personal protection equipment when using the pool.
- When the pool is not in use, or unsupervised, remove all toys from the swimming pool and its surrounding to avoid attracting children to the pool.

Safety devices

- It is recommended to install a barrier (and secure all doors and windows, where applicable) to prevent unauthorized access to the swimming pool.
- Barriers, pool covers, pool alarms, or similar safety devices are helpful aids, but they are not substitutes for continuous and competent adult supervision.

Safety equipment

- It is recommended to keep rescue equipment (e.g. a ring buoy) by the pool.
- Keep a working phone and a list of emergency phone numbers near the pool.

Safe use of the pool

- Encourage all users especially children to learn how to swim
- Learn Basic Life Support (Cardiopulmonary Resuscitation - CPR) and refresh this knowledge regularly. This can make a life-saving difference in the event of an emergency.
- Instruct all pool users, including children, what to do in case of an emergency
- Never dive into any shallow body of water. This can lead to serious injury or death.
- Do not use the swimming pool when using alcohol or medication that may impair your ability to safely use the pool.
- When pool covers are used, remove them completely from the water surface before entering the pool.
- Protect pool occupants from water related illnesses by keeping the pool water treated and practicing good hygiene. Consult the water treatment guidelines in the user's manual.
- Store chemicals (e.g. water treatment, cleaning or disinfection products) out of the reach of children.
- Removable ladders shall be placed on a horizontal surface.
- Observe and follow the warnings and safety signs on the pool wall.

PARTS REFERENCE

Before assembling your product, please take a few minutes to check the contents and become familiar with all the parts.

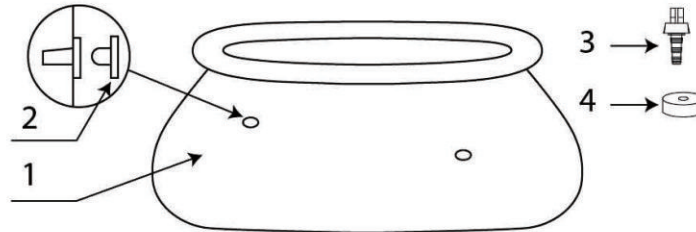

NOTE: Drawings for illustration purpose only. Actual product may vary. Not to scale.

| REF. NO. | DESCRIPTION | POOL SIZE & QUANTITIES | | |
|----------|---------------------------------------|------------------------|-----------|------------|
| | | 6'(183cm) | 8'(244cm) | 10'(305cm) |
| 1 | POOL LINER (DRAIN VALVE CAP INCLUDED) | 1 | 1 | 1 |
| 2 | STRAINER HOLE PLUG (WITH 1 EXTRA) | 3 | 3 | 3 |
| 3 | DRAIN CONNECTOR | 1 | 1 | 1 |
| 4 | DRAIN VALVE CAP | 1 | 1 | 1 |

POOL SETUP

IMPORTANT SITE SELECTION AND GROUND PREPARATION INFORMATION

⚠ WARNING

- The pool location must allow you to secure all doors, windows, and safety barriers to prevent unauthorized, unintentional or unsupervised pool entry.
- Install a safety barrier that will eliminate access to the pool for young children and pets.
- Failure to set up the pool on flat, level, compact ground and to assemble and fill with water in accordance with the following instructions could result in the pool's collapse or the possibility that a person lounging in the pool could be swept out/ejected, resulting in serious injury or property damage.
- Risk of electric shock: connect the filter pump only to a grounding type receptacle protected by a ground-fault circuit interrupter (GFCI) or residual current device (RCD). To reduce the risk of an electrical shock, do not use extension cords, timers, plug adapters or converter plugs to connect the pump to an electrical supply. Always provide a properly located outlet. Locate the cord where it cannot be damaged by lawn mowers, hedge trimmers, and other equipment. See the filter pump manual for additional warnings and instructions.
- Risk of serious injury: do not attempt to assemble pool in high wind conditions.

Select an outdoor location for the pool with the following requirements in mind:

1. The area where the pool is to be set up must be absolutely flat and level. Do not set up the pool on a slope or inclined surface.
2. The ground surface must be compacted and firm enough to withstand the pressure and weight of a fully set up pool. Do Not set up the pool on mud, sand, soft or loose soil conditions.
3. Do not set up the pool on a deck, balcony or platform, which may collapse under the weight of the filled pool.
4. The pool requires at least 4 feet of space all around pool from objects that a child could climb on to gain access to the pool.
5. Grass under the pool will be damaged. Splash out chlorinated pool water could damage the surrounding vegetation.
6. Eliminate all aggressive grasses first. Certain types of grass such as St. Augustine and Bermuda, may grow through the liner. Grass growing through the liner it is not a manufacture defect and is not covered under warranty.
7. The area shall facilitate drainage of the pool water after each use and/or for long term pool storage.

POOL SETUP (continued)

You may have purchased this pool with the filter pump. The pump has its own separate set of installation instructions. First assemble your pool unit and then set up the filter pump.

Estimated assembly time 10~30 minutes. (Note the assembly time is only approximate and individual assembly experience may vary.)

1. Liner preparation

- Find a flat, level location that is free and clear of stones, branches or other sharp objects that may puncture the pool liner or cause injury.
- Open the carton containing the liner, etc., very carefully as this carton can be used to store the pool during the winter months or when not in use.
- Take out the liner (1) and spread it out over the cleared area, with the drain valve directed towards the draining area. Place the drain valve away from the house.

IMPORTANT: Always set up the pool unit with at least 2 persons. Do not drag the liner across the ground as this can cause liner damage and pool leakage (see drawing 2).

- During the setup of the pool liner, point the hose connections or openings in the direction of the electrical power source. The outer edge of the pool should be within reach of the pump's electrical connection.
- Lay out the pool. Spread out the plain blue sides and make the pool floor as smooth as possible (see drawing 2).

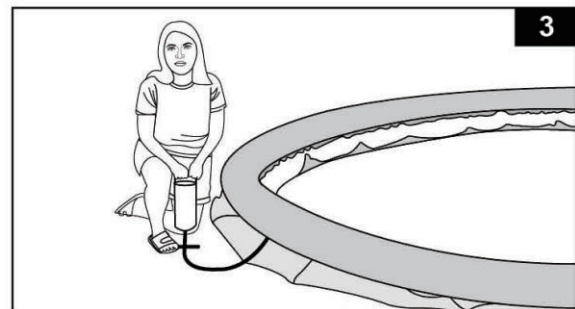
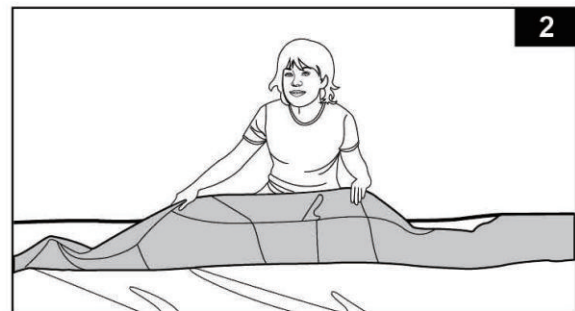
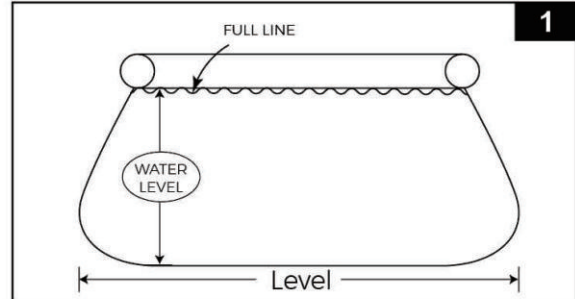

2. Ring inflation

- Flip the top ring out and check that it is fully outside of the wall lining and facing up. Inflate the ring with a manual air pump (see drawing 3). Keep the top ring centered in the middle of the pool, while doing this.

IMPORTANT: Prevent bursting by not using a high-pressure pump, such as an air compressor. Do not over inflate.

IMPORTANT

Proper inflation of the top ring.

The ambient temperatures of air and water have an effect on the internal pressure of the top ring. To maintain a correct internal pressure, it is best to leave some room for expansion as the sun heats the air inside the ring. During very hot weather, you must check to see whether it is necessary to release some air. This is to avoid any possible damage to the ring.

In no event are we liable for damages (such as pin holes) to the inflatable top ring caused by negligence, ordinary wear and tear, abuse and carelessness, or external forces.

3. Hose connectors

- The following applies to pool liners with hose connectors. If the pool was purchased without a filter pump, insert two black plugs (2) into the black filter pump outlets. Do this from the inside of the pool so that water will not run out when filling it.

POOL SETUP (continued)

4. Filling of the pool

- Before filling the pool with water, ensure that the drain plug inside the pool is closed and that the drain cap on the outside is screwed on tightly. Fill the pool with no more than 1 inch of water. Check to see whether the water is level. **IMPORTANT: If the water in the pool flows to one side, the pool is not completely level. Setting up the pool on unlevelled ground will cause the pool to tilt resulting in the sidewall material to bulge and a potential collapse of the pool. If the pool is not completely level, you must drain the pool, level the area and re-fill the pool.**

- Smooth out the bottom liner wrinkles (from inside the pool) by pushing out where the pool floor and pool sides meet. Or, (from outside the pool) reach under the side of the pool, grasp the pool floor and pull in an outward direction (see drawing 4).

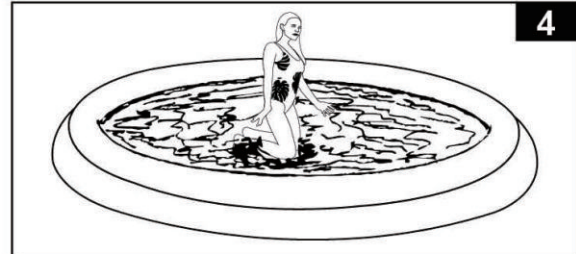

- Now fill the pool with water. The pool liner walls will rise while you are filling it (see drawing 5).

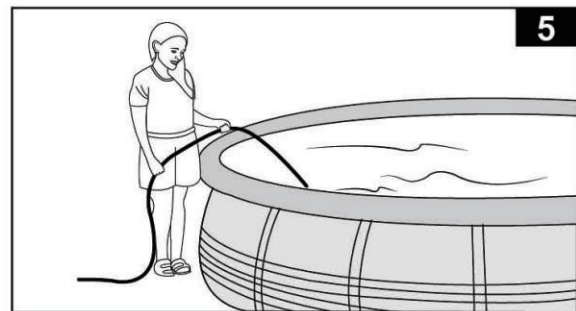

- Fill the pool with water up to the bottom of the inflated ring which is the recommended fill line level (see drawings 1 and 6).

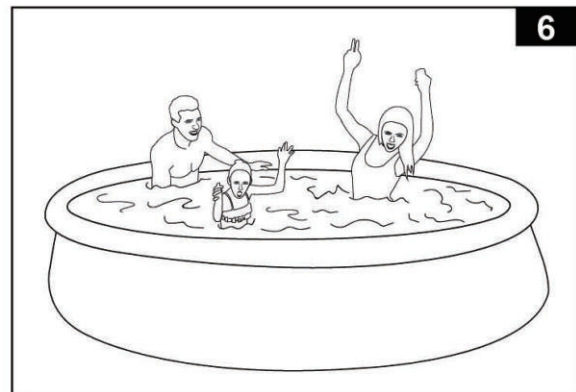

IMPORTANT

Before allowing anyone to use the pool, hold a family meeting. Establish a set of rules that include, at a minimum, the important safety rules and general aquatic safety information in this manual. Review these rules on a regular basis and with all users of the pool, including guests.

POOL MAINTENANCE & CHEMICALS

⚠ WARNING

REMEMBER TO

- Protect all pool occupants from possible water-related illnesses by keeping the pool water clean and sanitized. Do not swallow the pool water. Always practice good hygiene.
- Keep your pool clean and clear. The pool floor must be visible at all times from the outside barrier of the pool.
- Keep children away from pool covers to avoid entanglement, drowning, or other serious injury.

• Cleaning of the top ring

To keep the top ring clean and free of stains, wipe the surface with a damp cloth after each use. Also cover the pool with a pool cover when not in use. If you have dark stains on the top ring surface, wipe it with a soft cloth using a solution of mild laundry detergent and water. Gently rub the stain and be careful not to let the stain debris fall into the water. Do not use strong detergents, abrasive material or brushes.

Water maintenance

The maintenance of a proper water balance through appropriate use of sanitizers is the single most important factor in maximizing the life and appearance of the liner as well as ensuring clean, healthy and safe water. Proper technique is important for testing and treating the pool water. See your pool professional for chemical, test kits and testing procedures. Be sure to read and follow the written instructions from the chemical manufacturer.

1. Never let chlorine come in contact with the liner if it is not completely dissolved. Dissolve granular or tablet chlorine first in a bucket of water, then add it to the pool water. Likewise with liquid chlorine; mix it immediately and thoroughly with the pool water.
2. Never mix chemicals together. Add the chemicals to the pool water separately. Thoroughly dissolve each chemical before adding another one to the water.
3. A pool skimmer and a pool vacuum are available to assist in maintaining clean pool water. See your pool dealer for these pool accessories.
4. Do not use a pressure washer to clean the pool.

TROUBLESHOOTING

| PROBLEM | DESCRIPTION | CAUSE | SOLUTION |
|---------------------------------|---|---|---|
| ALGAE | <ul style="list-style-type: none"> • Greenish water. • Green or black spots on pool liner. • Pool liner is slippery and/or has a bad odor. | <ul style="list-style-type: none"> • Chlorine and pH level need adjustment. | <ul style="list-style-type: none"> • Super chlorinate with shock treatment. Correct pH to your pool store's recommended level. • Vacuum pool bottom. • Maintain proper chlorine level. |
| COLORED WATER | <ul style="list-style-type: none"> • Water turns blue, brown, or black when first treated with chlorine. | <ul style="list-style-type: none"> • Copper, iron or manganese in water being oxidized by the added chlorine. | <ul style="list-style-type: none"> • Adjust pH to recommended level. • Run filter until water is clear. • Replace cartridge frequently. |
| FLOATING MATTER IN WATER | <ul style="list-style-type: none"> • Water is cloudy or milky. | <ul style="list-style-type: none"> • "Hard water" caused by a too high pH level. • Chlorine content is low. • Foreign matter in water. | <ul style="list-style-type: none"> • Correct the pH level. Check with your pool dealer for advice. • Check for proper chlorine level. • Clean or replace your filter cartridge. |
| CHRONIC LOW WATER LEVEL | <ul style="list-style-type: none"> • Level is lower than on previous day. | <ul style="list-style-type: none"> • Rip or hole in pool liner or hoses. | <ul style="list-style-type: none"> • Repair with patch kit. • Finger tighten all caps. • Replace the hoses. |
| SEDIMENT ON POOL BOTTOM | <ul style="list-style-type: none"> • Dirt or sand on pool floor. | <ul style="list-style-type: none"> • Heavy use, getting in and out of pool. | <ul style="list-style-type: none"> • Use pool vacuum to clean bottom of pool. |
| SURFACE DEBRIS | <ul style="list-style-type: none"> • Leaves, insects etc. | <ul style="list-style-type: none"> • Pool too close to trees. | <ul style="list-style-type: none"> • Use pool skimmer. |

POOL MAINTENANCE & DRAINAGE

⚠ CAUTION

ALWAYS FOLLOW THE CHEMICAL MANUFACTURER'S DIRECTIONS, AND THE HEALTH AND HAZARD WARNINGS.

Do not add chemicals if the pool is occupied. This can cause skin or eye irritation. Concentrated chlorine solutions can damage the pool liner. In no event are we liable to the buyer or any other party for costs associated with the loss of pool water, chemicals or water damage. **Keep spare filter cartridges on hand. Replace cartridges every two weeks.**

EXCESSIVE RAIN: To avoid damage to the pool and over filling, immediately drain rain water that causes the water level to be higher than the maximum.

How to Drain Your Pool and Long Term Storage

1. Check local regulations for specific directions regarding disposal of swimming pool water.
2. Check to make sure that the drain plug inside the pool is plugged in place.
3. Remove the cap from the drain valve on the outside pool wall.
4. Attach the female end of the garden hose to the drain connector.
5. Place the other end of the hose in an area where the water can be safely drained away from the house and other nearby structures.
6. Attach the drain connector to the drain valve. NOTE: The drain connector will push the drain plug open inside the pool and water will start to drain immediately.
7. When the water stops draining, start lifting the pool from the side opposite the drain, leading any remaining water to the drain and emptying the pool completely.
8. Disconnect hose and adapter when finished.
9. Re-insert drain plug in drain valve on inside of pool for storage.
10. Replace drain cap on outside of pool.
11. Completely deflate the top ring, and remove all connecting parts.
12. Be sure that the pool and all parts are completely dry before storage. Air dry the liner in the sun until completely dry before folding (see drawing 7). Sprinkle some talcum powder to prevent the vinyl from sticking together and to absorb any residual moisture.
13. Create rectangular shape. Starting at one side, fold one-sixth of liner in on itself twice. Do the same on the opposite side (see drawings 8.1 & 8.2).
14. Once you have created two opposing folded sides, simply fold one over the other like closing a book (see drawings 9.1 & 9.2).
15. Fold the two long ends to the middle (see drawing 10).
16. Fold one over the other like closing a book and finally compact the liner (see drawing 11).
17. Store the liner and accessories in a dry, temperature controlled, between 32 degrees Fahrenheit (0 degrees Celsius) and 104 degrees Fahrenheit (40 degrees Celsius), storage location.
18. The original packing can be used for storage.

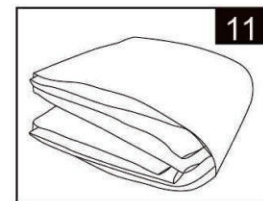
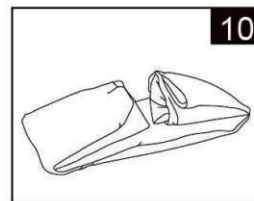
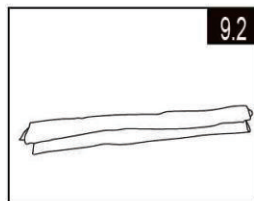
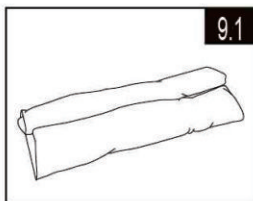
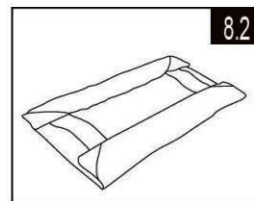
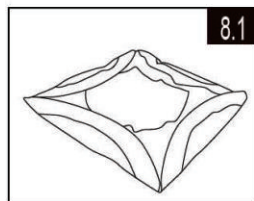
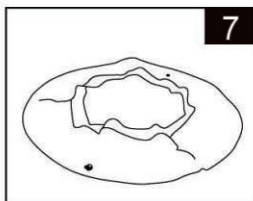

WINTER PREPARATIONS

Winterizing your Above Ground Pool

After usage, you can easily empty and store away your pool in a safe place. You must drain, disassemble and properly store the pool when the temperature drops below 41 degrees Fahrenheit (5 degrees Celsius) to prevent ice damage to the pool and related components. Ice damage can result in sudden liner failure or pool collapse. Also see the section "How To Drain Your Pool".

Should temperatures in your area not drop below 41 degrees Fahrenheit (5 degrees Celsius), and you choose to leave your pool out, prepare it as follows:

1. Clean the pool water thoroughly.
2. Remove the skimmer (if applicable) or any accessories attached to the threaded strainer connector. Replace strainer grid if necessary. Be sure all accessories parts are clean and completely dry before storage.
3. Plug the Inlet and Outlet fitting from the inside of the pool with the plug provided.
4. Remove the ladder (if applicable) and store in a safe place. Be sure the ladder is completely dry before storage.
5. Remove the hoses that connect the pump and filter to the pool.
6. Add the appropriate chemicals for the winter period. Consult your local pool dealer as to which chemicals you should use and how to use them. This can vary greatly by region.
7. Cover pool with Pool Cover. **IMPORTANT NOTE: POOL COVER IS NOT A SAFETY COVER.**
8. Clean and drain the pump, filter housing and hoses. Remove and discard the old filter cartridge. Keep a spare cartridge for the next season.
9. Bring pump and filter parts indoors and store in a safe and dry area, preferably between 32 degrees Fahrenheit (0 degrees Celsius) and 104 degrees Fahrenheit (40 degrees Celsius).

GENERAL AQUATIC SAFETY

Water recreation is both fun and therapeutic. However, it involves inherent risks of injury and death. To reduce your risk of injury, read and follow all product, package and package insert warnings and instructions. Remember, however, that product warnings, instructions and safety guidelines cover some common risks of water recreation, but do not cover all risks and or dangers.

For additional safeguards, also familiarize yourself with the following general guidelines as well as guidelines provided by nationally recognized Safety Organizations:

- Demand constant supervision. A competent adult should be appointed as a "lifeguard" or water watcher, especially when children are in and around the pool.
- Learn to swim.
- Take the time to learn CPR and first aid.
- Instruct anyone who is supervising pool users about potential pool hazards and about the use of protective devices such as locked doors, barriers, etc.
- Instruct all pool users, including children what to do in case of an emergency.
- Always use common sense and good judgement when enjoying any water activity.
- Supervise, supervise, supervise.

TABLE DES MATIÈRES

Avertissements / Mesures importantes de
sécurité

Références des Pièces

Instructions d'Installation

Entretien de la piscine & Produits chimiques

Dépannage

Entretien de la piscine & Drainage

Mesures à prendre en hiver

Securité Générale Aquatique

Note d'introduction spéciale:

Nous vous remercions d'avoir acheté cette piscine. Veuillez lire attentivement le manuel ci-joint avant de l'installer. Ces informations vous aideront à prolonger la durée de vie de la piscine et à la rendre plus sûre pour le plaisir de votre famille. Une équipe de 2 personnes est recommandée pour l'installation de la piscine. Le recours à des personnes supplémentaires accélérera l'installation.

Aucun outil n'est nécessaire pour le montage.

MESURES IMPORTANTES DE SECURITÉ

Veillez à Lire, Comprendre et Suivre Attentivement toutes les Instructions avant d'Installer et d'Utiliser ce Produit.

AVERTISSEMENT

- La surveillance continue et qualifiée des enfants et des personnes handicapées par un adulte est requise à tout moment.
- Fermez toutes les portes, fenêtres et barrières de sécurité pour empêcher l'accès non autorisé, involontaire ou non supervisé à la piscine.
- Installez une barrière de sécurité qui empêchera les jeunes enfants et les animaux domestiques d'accéder à la piscine.
- La piscine et ses accessoires ne doivent être montés et démontés que par des adultes.
- Ne plongez, ne sautez ou ne glissez jamais dans une piscine hors sol ou dans tout autre plan d'eau peu profond.
- Si la piscine n'est pas installée sur un sol plat, de niveau et compact ou si elle est trop remplie, elle peut s'effondrer et une personne qui s'y prélassait peut être emportée ou éjectée.
- Ne vous penchez pas, n'enjambez pas et n'exercez pas de pression sur l'anneau gonflable ou le bord supérieur, car cela pourrait entraîner des blessures ou une inondation. Ne permettez à personne de s'asseoir, de grimper ou d'enjambez les parois de la piscine.
- Retirez tous les jouets et dispositifs de flottaison de la piscine, à l'intérieur et autour de celle-ci lorsqu'elle n'est pas utilisée. Les objets dans la piscine représentent un attrait pour les jeunes enfants.
- Maintenez les jouets, les chaises, les tables ou tout autre objet sur lequel un enfant pourrait grimper à au moins 1,22 mètre de la piscine.
- Gardez l'équipement de sauvetage près de la piscine et affichez clairement les numéros d'urgence sur le téléphone le plus proche de la piscine. Exemples d'équipement de sauvetage: bouée annulaire approuvée par les garde-côtes avec corde attachée, poteau rigide solide d'au moins douze pieds (12') [3,66 m] de long.
- Ne nagez jamais seul et ne laissez jamais les autres nager seuls.
- Gardez votre piscine propre et claire. Le fond de la piscine doit être visible à tout moment depuis la barrière extérieure de la piscine.
- Si vous vous baignez la nuit, utilisez un éclairage artificiel correctement installé pour éclairer tous les panneaux de sécurité, les échelles, le fond de la piscine et les allées.
- Ne vous baignez pas dans la piscine si vous avez consommé de l'alcool ou des drogues/médicaments.
- Gardez les enfants à l'écart des couvertures de piscine afin d'éviter qu'ils ne s'y emmêlent, ne se noient ou ne subissent d'autres blessures graves.
- Les couvertures de piscine doivent être complètement retirées avant d'utiliser la piscine. Les enfants et les adultes ne sont pas visibles sous une couverture de piscine.
- Ne couvrez pas la piscine lorsque vous ou quelqu'un d'autre est dans la piscine.
- Gardez la piscine et sa zone propre pour éviter les glissades et les chutes et les objets qui peuvent causer des blessures.
- Protégez tous les occupants de la piscine contre les maladies liées à l'eau de loisirs en maintenant l'eau de la piscine désinfectée. N'avez pas l'eau de la piscine. Adoptez une bonne hygiène.
- Toutes les piscines sont sujettes à l'usure et à la détérioration. Certains types de détérioration excessive ou accélérée peuvent conduire à une défaillance de fonctionnement, et peuvent finalement entraîner la perte de grandes quantités d'eau de votre piscine. Par conséquent, il est très important que vous entreteniez correctement et régulièrement votre piscine.
- Cette piscine est destinée à un usage extérieur uniquement.

- Videz complètement la piscine lorsque vous ne l'utilisez pas pendant une période prolongée et rangez-la en toute sécurité de manière à ce qu'elle ne recueille pas d'eau de pluie ou de toute autre source, et pour éviter qu'elle ne soit emportée par un vent fort. Voir les instructions de rangement.
- Pendant l'utilisation de la piscine, vous devrez faire fonctionner la pompe de filtration pour assurer au moins un renouvellement complet de l'eau par jour. Consultez le manuel de votre pompe pour calculer les heures de fonctionnement nécessaires.

LES BARRIÈRES ET LES COUVERTURES DE PISCINE NE REMPLACENT PAS LA SURVEILLANCE CONTINUE ET QUALIFIÉE D'UN ADULTE. LA PISCINE N'EST PAS ÉQUIPÉE D'UN MAÎTRE-NAGEUR. LES ADULTES SONT DONC TENUS D'AGIR EN TANT QUE SAUVETEURS OU SURVEILLANTS D'EAU ET DE PROTÉGER LA VIE DE TOUS LES UTILISATEURS DE LA PISCINE, EN PARTICULIER DES ENFANTS, DANS ET AUTOUR DE LA PISCINE.

LE NON-RESPECT DE CES AVERTISSEMENTS PEUT ENTRAÎNER DES DOMMAGES MATÉRIELS, DES BLESSURES GRAVES OU LA MORT.

Avis: Les propriétaires de piscines peuvent avoir à se conformer aux réglementations locales ou nationales relatives aux clôtures à l'épreuve des enfants, aux barrières de sécurité, à l'éclairage et à d'autres exigences de sécurité. Les clients doivent contacter leur bureau local d'application du code du bâtiment pour plus de détails.

MESURES IMPORTANTES DE SECURITÉ

Veuillez lire, bien comprendre et suivre attentivement toutes les instructions avant d'installer et d'utiliser ce produit. Ces avertissements, instructions et consignes de sécurité traitent de certains risques courants des loisirs aquatiques, mais ils ne peuvent pas couvrir tous les risques et dangers dans tous les cas. Faites toujours preuve de prudence, de bon sens et de discernement lorsque vous pratiquez une activité aquatique. Conserver pour référence ultérieure. L'emballage doit être lu attentivement et conservé pour référence ultérieure. Voir le produit pour des avertissements supplémentaires.

Généralités

Vérifiez régulièrement l'absence de rouille, d'échardes ou d'arêtes vives sur les goupilles, les boulons et/ou les vis, en particulier sur les surfaces accessibles, pour prévenir les blessures.

Sécurité des non-nageurs

Une surveillance continue, active et vigilante des nageurs débutants et des non-nageurs par un adulte compétent est requise à tout moment (n'oubliez pas que les enfants de moins de cinq ans courent le plus grand risque de noyade).

Désignez un adulte qualifié pour surveiller la piscine chaque fois qu'elle est utilisée.

Es nageurs peu expérimentés ou les non-nageurs doivent porter un équipement de protection individuelle lorsqu'ils utilisent la piscine.

Lorsque la piscine n'est pas utilisée ou n'est pas surveillée, retirez tous les jouets de la piscine et de ses environs pour éviter d'attirer les enfants vers la piscine.

Dispositifs de sécurité

Il est recommandé d'installer une barrière (et de sécuriser toutes les portes et fenêtres, le cas échéant) pour empêcher tout accès non autorisé à la piscine.

Les barrières, les couvertures de piscine, les alarmes de piscine et autres dispositifs de sécurité similaires sont des aides utiles, mais ne remplacent pas la surveillance continue et qualifiée d'un adulte.

Équipement de sécurité

Il est recommandé de garder un équipement de sauvetage (par exemple une bouée à anneau) près de la piscine.

Gardez un téléphone en état de marche et une liste de numéros de téléphone d'urgence près de la piscine.

Utilisation en toute sécurité de la piscine

Encouragez tous les utilisateurs, en particulier les enfants, à apprendre à nager. Apprenez les bases de la réanimation cardio-pulmonaire (RCP) et rafraîchissez vos connaissances régulièrement. Cela peut faire la différence en cas d'urgence. Expliquez à tous les utilisateurs de la piscine, y compris les enfants, ce qu'il faut faire en cas d'urgence.

Ne plongez jamais dans un plan d'eau peu profond. Cela peut entraîner des blessures graves ou la mort.

Ne pas utiliser la piscine lorsque vous prenez de l'alcool ou des médicaments qui peuvent altérer votre capacité à utiliser la piscine en toute sécurité.

Lorsque des couvertures de piscine sont utilisées, retirez-les complètement de la surface de l'eau avant d'entrer dans la piscine.

Protégez les occupants de la piscine des maladies liées à l'eau en maintenant l'eau de la piscine traitée et en pratiquant une bonne hygiène. Consultez les directives de traitement de l'eau dans le manuel de l'utilisateur.

Rangez les produits chimiques (par exemple les produits de traitement de l'eau, de nettoyage ou de désinfection) hors de portée des enfants.

Les échelles amovibles doivent être placées sur une surface horizontale.

Observez et suivez les avertissements et les panneaux de sécurité sur la paroi de la piscine.

RÉFÉRENCE DES PIÈCES

Avant d'assembler votre produit, veuillez prendre quelques minutes pour vérifier le contenu et vous familiariser avec toutes les pièces.

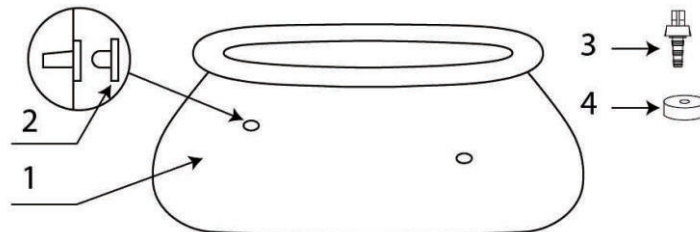

REMARQUE: Les dessins sont fournis à titre d'illustration uniquement. Le produit réel peut varier. Pas de mise à l'échelle.

| REF. NO. | DESCRIPTION | TAILLE DE LA PISCINE ET QUANTITÉS | | |
|----------|---|-----------------------------------|-----------|------------|
| | | 6'(183cm) | 8'(244cm) | 10'(305cm) |
| 1 | LINER DE PISCINE (BOUCHON DE VANNE DE VIDANGE INCLUS) | 1 | 1 | 1 |
| 2 | BOUCHON DU TROU DE LA CRÉPINE (AVEC 1 SUPPLÉMENTAIRE) | 3 | 3 | 3 |
| 3 | RACCORD DE VIDANGE | 1 | 1 | 1 |
| 4 | BOUCHON DE VANNE DE VIDANGE | 1 | 1 | 1 |

INSTALLATION DE LA PISCINE

INFORMATIONS IMPORTANTES SUR LE CHOIX DU SITE ET LA PRÉPARATION DU SOL

AVERTISSEMENT

- L'emplacement de la piscine doit vous permettre de sécuriser toutes les portes, fenêtres et barrières de sécurité afin d'empêcher toute entrée non autorisée, non intentionnelle ou non supervisée dans la piscine.
- Installez une barrière de sécurité qui empêchera les jeunes enfants et les animaux domestiques d'accéder à la piscine.
- Si vous n'installez pas la piscine sur un sol plat, nivelé et compact et si vous ne l'assemblez pas et ne la remplissez pas d'eau conformément aux instructions suivantes, la piscine peut s'effondrer et les personnes qui y jouent peuvent être emportées/éjectées, ce qui peut entraîner des blessures graves ou des dommages matériels.
- Risque de choc électrique: ne branchez la pompe de filtration qu'à une prise de terre protégée par un disjoncteur de fuite à la terre (DDFT) ou un dispositif à courant résiduel (DCR). Pour prévenir tout risque de choc électrique, n'utilisez pas de rallonges, de minuteries, d'adaptateurs de prise ou de fiches de conversion pour raccorder la pompe à une alimentation électrique. Toujours prévoir une prise de courant correctement située. Mettez le cordon à un endroit où il ne risque pas d'être endommagé par les tondeuses à gazon, les taille-haies et autres équipements. Voir le manuel de la pompe à filtre pour des avertissements et des instructions supplémentaires.
- Risque de blessure grave: n'essayez pas de monter la piscine dans des conditions de vent fort.

Choisissez un emplacement extérieur pour la piscine en tenant compte des exigences suivantes:

1. L'endroit où la piscine doit être installée doit être absolument plat et horizontal. N'installez pas la piscine sur une pente ou une surface inclinée.
2. La surface du sol doit être suffisamment compacte et ferme pour supporter la pression et le poids d'une piscine complètement remplie. N'installez pas la piscine sur de la boue, du sable, un sol mou ou meuble.
3. Ne pas installer la piscine sur une terrasse, un balcon ou une plate-forme, qui pourrait s'effondrer sous le poids de la piscine remplie.
4. La piscine doit être entourée d'un espace d'au moins 4 pieds (1,5 m) entre les objets sur lesquels un enfant pourrait grimper pour accéder à la piscine.
5. Le gazon sous la piscine sera endommagé. Les éclaboussures d'eau chlorée de la piscine peuvent endommager la végétation environnante.
6. Éliminez d'abord toutes les herbes agressives. Certains types d'herbe, comme la St. Augustine et les Bermudes, peuvent traverser le liner. La croissance de l'herbe à travers le liner n'est pas un défaut de fabrication et n'est pas couverte par la garantie.
7. La zone doit faciliter le drainage de l'eau de la piscine après chaque utilisation et/ou pour le rangement à long terme de la piscine.

INSTALLATION DE LA PISCINE (suite)

Vous avez peut-être acheté cette piscine avec la pompe de filtration. Cette pompe a ses propres instructions d'installation. Assemblez d'abord votre piscine, puis installez la pompe de filtration.

Le temps d'assemblage est estimé à 10-30 minutes (notez que le temps d'assemblage est approximatif et que l'expérience individuelle d'assemblage peut varier).

1. Préparation du liner

Trouvez un endroit plat, de niveau, exempt de pierres, de branches ou d'autres objets pointus qui pourraient perforer le liner de la piscine ou causer des blessures. Ouvrez très soigneusement le carton contenant le liner, etc., car ce carton peut être utilisé pour ranger la piscine pendant les mois d'hiver ou lorsqu'elle n'est pas utilisée.

Sortez le liner (1) et étalez-le sur la zone dégagée, en orientant la vanne de vidange vers la zone d'écoulement. Placez la vanne de vidange loin de la maison.

IMPORTANT: Toujours installer l'unité de piscine avec au moins 2 personnes. Ne traînez pas le liner sur le sol car cela peut l'endommager et provoquer des fuites (voir dessin 2).

Lors de l'installation du liner, orientez les raccords de tuyaux ou les ouvertures dans la direction de la source d'énergie électrique. Le bord extérieur de la piscine doit être à portée de main de la connexion électrique de la pompe. Disposez la piscine. Étalez les parois bleues unies et rendez le sol de la piscine aussi lisse que possible (voir dessin 2).

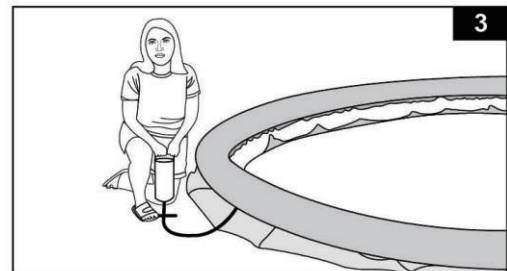
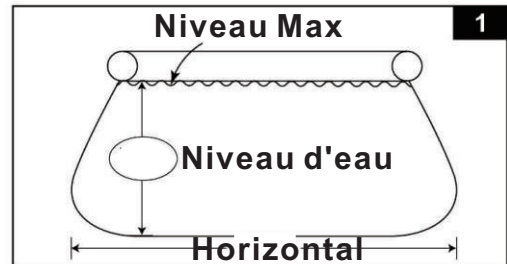

2. Gonflage de l'anneau

Retournez l'anneau supérieur et vérifiez qu'il est complètement à l'extérieur du revêtement mural et tourné vers le haut. Gonflez l'anneau avec une pompe à air manuelle (voir dessin 3). Maintenez l'anneau supérieur centré au milieu de la piscine pendant cette opération.

IMPORTANT: Pour éviter l'éclatement, n'utilisez pas de pompe à haute pression, comme un compresseur d'air. Ne gonflez pas trop.

IMPORTANT

Remplissage correct de l'anneau supérieur.

Les températures ambiantes de l'air et de l'eau ont un effet sur la pression interne de l'anneau supérieur. Pour maintenir une pression interne correcte, il est préférable de laisser une certaine marge d'expansion lorsque le soleil chauffe l'air à l'intérieur de l'anneau. Par temps très chaud, vous devez vérifier s'il est nécessaire de libérer un peu d'air. Ceci afin d'éviter tout dommage éventuel à l'anneau.

Nous ne sommes en aucun cas responsables des dommages (tels que les trous d'épingle) causés à l'anneau supérieur gonflable par la négligence, l'usure normale, l'abus et le manque de soin, ou les forces extérieures.

3. Raccords de tuyau

Ce qui suit s'applique aux liners de piscine avec raccords de tuyau. Si la piscine a été achetée sans pompe de filtration, insérez deux bouchons noirs (2) dans les sorties noires de la pompe de filtration. Faites-le depuis l'intérieur de la piscine afin que l'eau ne s'écoule pas lors du remplissage.

INSTALLATION DE LA PISCINE (suite)

4. Remplissage de la piscine

Avant de remplir la piscine d'eau, assurez-vous que le bouchon de vidange à l'intérieur de la piscine est fermé et que le bouchon de vidange à l'extérieur est bien vissé. Ne remplissez pas la piscine de plus d'un pouce d'eau. Vérifiez si l'eau est plane.

IMPORTANT: Si l'eau de la piscine coule d'un côté, la piscine n'est pas complètement de niveau. Si vous installez la piscine sur un sol non nivelé, elle s'inclinera, ce qui entraînera un gonflement du matériau des parois latérales et un effondrement potentiel de la piscine. Si la piscine n'est pas complètement de niveau, vous devez la vider, niveler la zone et remplir à nouveau la piscine.

Lissez les plis du revêtement de fond (depuis l'intérieur de la piscine) en poussant à l'endroit où le fond et les parois de la piscine se rejoignent. Ou, (depuis l'extérieur de la piscine), passez la main sous le côté de la piscine, saisissez le fond de la piscine et tirez vers l'extérieur (voir dessin 4).

Remplissez maintenant la piscine d'eau. Les parois du liner de la piscine vont se soulever pendant que vous la remplissez (voir dessin 5).

Remplissez la piscine d'eau jusqu'au bas de l'anneau gonflé, le niveau recommandé pour la ligne de remplissage (voir dessins 1 et 6).

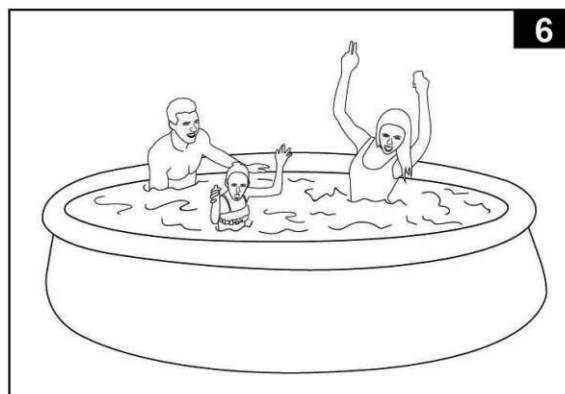
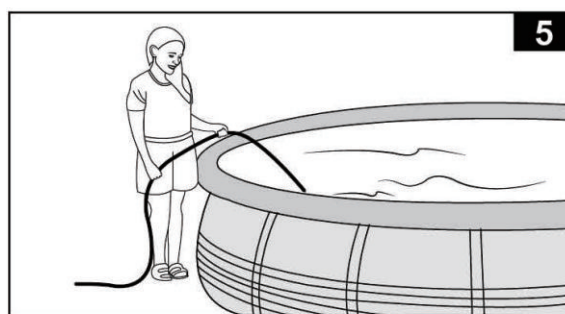
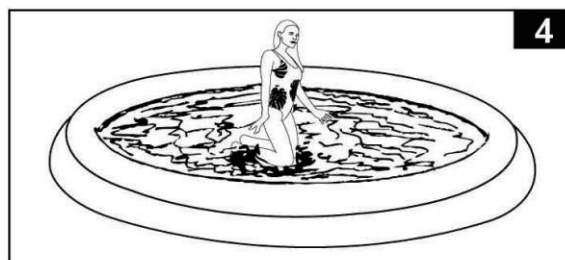

IMPORTANT

Avant d'autoriser quiconque à utiliser la piscine, organisez une réunion de famille. Établissez un ensemble de règles qui comprennent, au minimum, les règles de sécurité importantes et les informations générales sur la sécurité aquatique contenues dans ce manuel. Revoyez ces règles régulièrement et avec tous les utilisateurs de la piscine, y compris les invités.

ENTRETIEN DE LA PISCINE ET PRODUITS CHIMIQUES AVERTISSEMENT

RAPPEL

Protéger tous les occupants de la piscine contre d'éventuelles maladies liées à l'eau en maintenant l'eau de la piscine propre et désinfectée. Ne pas avaler l'eau de la piscine. Toujours pratiquer une bonne hygiène.

Gardez votre piscine propre et claire. Le fond de la piscine doit être visible à tout moment depuis la barrière extérieure de la piscine.

Tenez les enfants éloignés des couvertures de piscine afin d'éviter tout enchevêtrement, noyade ou autre blessure grave.

Nettoyage de l'anneau supérieur

Pour que l'anneau supérieur reste propre et exempt de taches, essuyez la surface avec un chiffon humide après chaque utilisation. Recouvrez également la piscine d'une bâche lorsqu'elle n'est pas utilisée. Si vous avez des taches foncées sur la surface de l'anneau supérieur, essuyez-la avec un chiffon doux en utilisant une solution de détergent à lessive doux et d'eau. Frottez doucement la tache et faites attention à ne pas laisser les débris de la tache tomber dans l'eau. N'utilisez pas de détergents puissants, de matériaux abrasifs ou de brosses.

Entretien de l'eau

Le maintien d'un bon équilibre de l'eau par l'utilisation appropriée de désinfectants est le facteur le plus important pour maximiser la durée de vie et l'apparence du revêtement et pour garantir une eau propre, saine et sûre. Une bonne technique est importante pour tester et traiter l'eau de la piscine. Consultez votre piscinier pour connaître les produits chimiques, les kits d'essai et les procédures d'essai. Veillez à lire et à suivre les instructions écrites du fabricant du produit chimique.

1. Ne laissez jamais le chlore entrer en contact avec le liner s'il n'est pas complètement dissous. Dissolvez d'abord le chlore en granulés ou en tablettes dans un seau d'eau, puis ajoutez-le à l'eau de la piscine. De même pour le chlore liquide, mélangez-le immédiatement et complètement à l'eau de la piscine.

2. Ne mélangez jamais les produits chimiques entre eux. Ajoutez les produits chimiques à l'eau de la piscine séparément. Dissolvez soigneusement chaque produit chimique avant d'en ajouter un autre à l'eau.

3. Un skimmer et un aspirateur de piscine sont disponibles pour vous aider à maintenir l'eau de la piscine propre. Consultez votre revendeur pour obtenir ces accessoires.

4. N'utilisez pas de nettoyeur à pression pour nettoyer la piscine.

DÉPANNAGE

| PROBLÈME | DESCRIPTION | CAUSE | SOLUTION |
|--|--|---|--|
| ALGUES | <ul style="list-style-type: none"> • Eau verdâtre. • Taches vertes ou noires sur le revêtement de la piscine. • Le revêtement de la piscine est glissant et/ou dégage une mauvaise odeur. | <ul style="list-style-type: none"> • Le chlore et le pH doivent être ajustés. | <ul style="list-style-type: none"> • Surchlorer avec un traitement choc. • Corriger le pH au niveau recommandé par votre magasin de piscine. • Aspirer le fond de la piscine. • Maintenir un niveau de chlore correct. |
| EAU COLORÉE | <ul style="list-style-type: none"> • L'eau devient bleue, brune ou noire lors du premier traitement au chlore. | <ul style="list-style-type: none"> • Le cuivre, le fer ou le manganèse présents dans l'eau sont oxydés par le chlore ajouté. | <ul style="list-style-type: none"> • Ajustez le pH au niveau recommandé. • Faites fonctionner le filtre jusqu'à ce que l'eau soit claire. • Remplacer fréquemment la cartouche. |
| MATIÈRES FLOTTANTES DANS L'EAU | <ul style="list-style-type: none"> • L'eau est trouble ou laiteuse. | <ul style="list-style-type: none"> • "Eau dure" causée par un niveau de pH trop élevé. • La teneur en chlore est faible. • Matières étrangères dans l'eau. | <ul style="list-style-type: none"> • Corriger le niveau du pH. Demandez conseil à votre revendeur de piscines. • Vérifiez que le niveau de chlore est correct. • Nettoyez ou remplacez la cartouche du filtre. |
| NIVEAU D'EAU BAS CHRONIQUE | <ul style="list-style-type: none"> • Le niveau est plus bas que le jour précédent. | <ul style="list-style-type: none"> • Déchirure ou trou dans le liner ou les tuyaux de la piscine. | <ul style="list-style-type: none"> • Réparez avec le kit de réparation. • Serrez à la main tous les bouchons. • Remplacez les tuyaux. |
| SÉDIMENTS AU FOND DE LA PISCINE | <ul style="list-style-type: none"> • Saleté ou sable au fond de la piscine. | <ul style="list-style-type: none"> • Usage intensif, entrées et sorties de la piscine. | <ul style="list-style-type: none"> • Utilisez l'aspirateur de piscine pour nettoyer le fond de la piscine. |
| DÉBRIS À LA SURFACE | <ul style="list-style-type: none"> • Feuilles, insectes, etc. | <ul style="list-style-type: none"> • Piscine trop proche des arbres. | <ul style="list-style-type: none"> • Utilisez un skimmer de piscine. |

ENTRETIEN DE LA PISCINE & DRAINAGE

ATTENTION

SUIVEZ TOUJOURS LES INSTRUCTIONS DU FABRICANT DE PRODUITS CHIMIQUES, AINSI QUE LES AVERTISSEMENTS RELATIFS À LA SANTÉ ET AUX RISQUES.

N'ajoutez pas de produits chimiques si la piscine est occupée. Cela peut provoquer une irritation de la peau ou des yeux. Les solutions de chlore concentrées peuvent endommager le revêtement de la piscine. En aucun cas nous ne sommes responsables vis-à-vis de l'acheteur ou de toute autre partie des coûts associés à la perte de l'eau de la piscine, des produits chimiques ou des dommages causés par l'eau. Gardez des cartouches de filtre de rechange à portée de main. Remplacez les cartouches toutes les deux semaines.

PLUIES EXCESSIVES: Pour éviter d'endommager la piscine et de la remplir excessivement, évacuez immédiatement l'eau de pluie qui fait que le niveau d'eau est plus élevé que le maximum.

Comment Vidanger votre Piscine et l'Entreposer à Long Terme

1. Vérifiez la réglementation locale pour connaître les instructions spécifiques concernant l'élimination de l'eau de piscine.
2. Vérifiez que le bouchon de vidange à l'intérieur de la piscine est bien en place.
3. Enlevez le bouchon de la vanne de vidange sur la paroi extérieure de la piscine.
4. Attachez l'extrémité femelle du tuyau d'arrosage au connecteur de vidange.
5. Placez l'autre extrémité du tuyau à un endroit où l'eau peut être évacuée en toute sécurité, loin de la maison et des autres structures voisines.
6. Fixez le raccord de vidange à la vanne de vidange. NOTE : Le connecteur de vidange poussera le bouchon de vidange à l'intérieur de la piscine et l'eau commencera à s'écouler immédiatement.
7. Lorsque l'eau cesse de s'écouler, commencez à soulever la piscine du côté opposé à la vanne de vidange, en conduisant l'eau restante vers la vanne et en vidant complètement la piscine.
8. Débranchez le tuyau et l'adaptateur lorsque vous aurez terminé.
9. Réinsérez le bouchon de vidange dans la valve de vidange à l'intérieur de la piscine pour le rangement.
10. Remettez le bouchon de vidange à l'extérieur de la piscine.
11. Dégonflez complètement l'anneau supérieur et retirez toutes les pièces de connexion.
12. Assurez-vous que la piscine et toutes les pièces sont complètement sèches avant de les ranger. Faites sécher le liner à l'air libre au soleil jusqu'à ce qu'il soit complètement sec avant de le plier (voir dessin 7). Saupoudrez un peu de talc pour empêcher le vinyle de coller et pour absorber toute humidité résiduelle.
13. Créez une forme rectangulaire. En commençant par un côté, repliez deux fois un sixième du liner sur lui-même. Faites de même sur le côté opposé (voir dessins 8.1 et 8.2).
14. Une fois que vous aurez créé deux côtés pliés opposés, repliez-les l'un sur l'autre comme pour fermer un livre (voir dessins 9.1 et 9.2).
15. Repliez les deux longues extrémités vers le milieu (voir dessin 10).
16. Replier l'une sur l'autre comme pour fermer un livre et enfin compacter le liner (voir dessin 11).
17. Rangez le liner et les accessoires dans un endroit sec, à température contrôlée, entre 0 et 40 degrés Celsius.
18. L'emballage d'origine peut être utilisé pour le rangement.

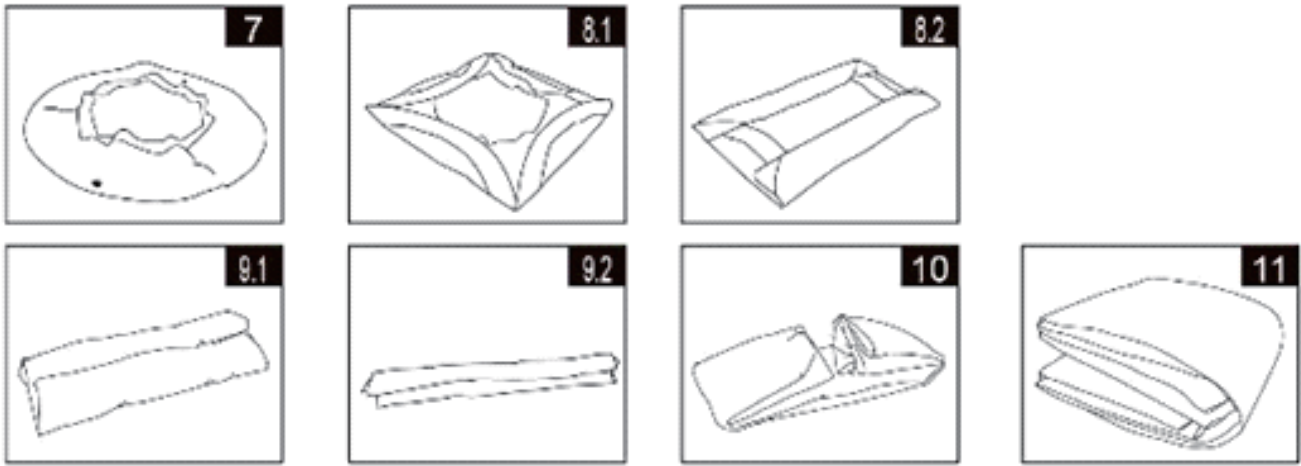

Mesures à Prendre en Hiver

Après utilisation, vous pouvez facilement vider et ranger votre piscine dans un endroit sûr. Vous devez vider, démonter et ranger correctement la piscine lorsque la température descend en dessous de 41 degrés Fahrenheit (5 degrés Celsius) afin d'éviter que la glace n'endommage la piscine et ses composants. Les dommages causés par la glace peuvent entraîner une défaillance soudaine du liner ou l'effondrement de la piscine. Consultez également la section "Comment vider votre piscine".

Si les températures dans votre région ne descendent pas en dessous de 41 degrés Fahrenheit (5 degrés Celsius) et que vous décidez de laisser votre piscine à l'air libre, préparez-la comme suit:

1. Nettoyez soigneusement l'eau de la piscine.
2. Retirez le skimmer (le cas échéant) ou tout autre accessoire fixé au raccord fileté de la crépine. Remplacez la grille de la crépine si nécessaire. Assurez-vous que toutes les pièces des accessoires sont propres et complètement sèches avant de les ranger.
3. Branchez le raccord d'entrée et de sortie de l'intérieur de la piscine avec le bouchon fourni.
4. Retirez l'échelle (le cas échéant) et rangez-la dans un endroit sûr. Assurez-vous que l'échelle est complètement sèche avant de la ranger.
5. Retirez les tuyaux qui relient la pompe et le filtre à la piscine.
6. Ajoutez les produits chimiques appropriés pour la période hivernale. Consultez votre revendeur de piscines local pour savoir quels produits chimiques vous devez utiliser et comment les utiliser. Cela peut varier considérablement d'une région à l'autre.
7. Couvrez la piscine avec la couverture de piscine. **NOTE IMPORTANTE: LA COUVERTURE DE PISCINE N'EST PAS UNE COUVERTURE DE SÉCURITÉ.**
8. Nettoyez et vidangez la pompe, le boîtier du filtre et les tuyaux. Retirez et jetez l'ancienne cartouche du filtre. Gardez une cartouche de rechange pour la saison suivante.
9. Apportez les pièces de la pompe et du filtre à l'intérieur et conservez-les dans un endroit sûr et sec, de préférence entre 0 degré Celsius (32 degrés Fahrenheit) et 40 degrés Celsius (104 degrés Fahrenheit).

Securité Générale Aquatique

Les loisirs aquatiques sont à la fois amusants et thérapeutiques. Cependant, ils comportent des risques inhérents de blessure et de mort. Pour réduire le risque de blessure, lisez et suivez tous les avertissements et instructions relatifs au produit, à son emballage et à sa notice. N'oubliez pas, cependant, que les avertissements, les instructions et les consignes de sécurité du produit n'abordent que certains risques courants des loisirs aquatiques, et non l'ensemble des risques ou des dangers.

Pour plus de sécurité, familiarisez-vous également avec les directives générales suivantes ainsi qu'avec les directives fournies par les organismes de sécurité reconnus au niveau national:

Exigez une surveillance constante. Un adulte qualifié doit être désigné comme maître-nageur" ou surveillant de l'eau, en particulier lorsque les enfants sont dans la piscine et autour de celle-ci.

Apprenez à nager.

Prenez le temps d'apprendre la réanimation cardio-pulmonaire (RCP) et les premiers secours.

Informez toute personne qui surveille les utilisateurs de la piscine des dangers potentiels de la piscine et de l'utilisation de dispositifs de protection tels que des portes verrouillées, des barrières, etc.

Expliquez à tous les utilisateurs de la piscine, y compris les enfants, ce qu'il faut faire en cas d'urgence.

Faites toujours preuve de bon sens et de discernement lorsque vous pratiquez une activité aquatique.

Surveillez, surveillez, surveillez.

TABLA DE CONTENIDO

Advertencias / Normativas de seguridad importantes

Referencias de piezas

Instrucciones de instalación

Mantenimiento de piscina y productos químicos

Solución de problemas

Mantenimiento de piscina y drenaje

Preparaciones para invierno

Seguridad acuática general

Nota introductoria especial:

Gracias por comprar esta piscina. Lea todo este manual cuidadosamente antes de instalarla.

Esta información ayudará a prolongar la vida útil de ella y hará que sea más segura para que su familia disfrute. Se recomienda que la piscina se instale por un equipo de 2 personas. Además, esto acelerará la instalación.

No se requieren herramientas para realizar la instalación.

NORMATIVAS DE SEGURIDAD IMPORTANTES

Lea, comprenda y siga todas las instrucciones cuidadosamente antes de instalar y utilizar el producto.

ADVERTENCIA

- Se requiere la supervisión continua y competente para los niños y los discapacitados por parte de un adulto durante todo momento.
- Fije todas las puertas, ventanas y barreras de seguridad por motivo de evitar la entrada no autorizada o involuntaria o que algunas personas entren en la piscina sin supervisión.
- Instale una barrera de seguridad con el fin de evitar que niños pequeños y mascotas entren en la zona donde se encuentra la piscina.
- La piscina y los accesorios de la piscina solo deben ser montados y desmontados por los adultos.
- No se sumerja en la piscina, no salte del suelo ni se deslice en la piscina o en aguas poco profundas.
- Si no se instala la piscina sobre suelo plano, nivelado, compacto o en exceso, podría causar el colapso de la piscina y hacer que la persona que está descansando en la piscina sea arrastrada o expulsada de ella.
- No se recueste ni monte en el borde de la piscina ni ejerza presión sobre el anillo inflable o el borde superior, de lo contrario, podrían producirse lesiones o inundaciones. No permita que nadie se siente, trepe o se suba a los lados de la piscina.
- Retire todos los juguetes y dispositivos de flotación de, dentro y alrededor de la piscina cuando no esté en uso. Los objetos de la piscina siempre atraen a los niños pequeños.
- Mantenga los juguetes, las sillas, las mesas o cualquier objeto en el que los niños puedan trepar al menos a 4 pies (1,22 metros) de la piscina.
- Coloque el equipo de rescate junto a la piscina, y muestre claramente el número de teléfono de emergencia en el teléfono más cercano a la piscina. Ejemplos de equipo de rescate: La boya anular con cuerda aprobada por la guardia costera, el poste rígido fuerte con largo más de 12 pies (12 ') [3,66 m].
- Nunca nade solo ni permita que otras personas naden solas.
- Mantenga la piscina limpia. El suelo de la piscina debe ser visible desde la barrera exterior de la piscina durante todo momento.
- Si va a nadar de noche, utilice la iluminación artificial correctamente instalada para iluminar todas las señales de seguridad, escaleras, fondo de la piscina y pasillos.
- Manténgase alejado/a de la piscina cuando tome alcohol o drogas / medicamentos.
- Mantenga a los niños alejados de las cubiertas de la piscina por motivo de evitar que se enreden, se ahoguen u se lesionen gravemente de alguna manera.
- Debe retirar las cubiertas de la piscina por completo antes de utilizarla. No se pueden ver los niños y adultos debajo de las cubiertas de la piscina.
- No cubra la piscina cuando usted o cualquier otra persona se encuentre en la piscina.
- Mantenga la piscina y la zona donde se encuentra la piscina limpias con el fin de evitar resbalones y caídas y objetos que puedan provocar lesiones.
- Desinfecte el agua de la piscina y proteja a todos los usuarios de la piscina de enfermedades relacionadas. No trague el agua de la piscina. Desarrolle buenos hábitos de higiene.
- Todas las piscinas están sujetas a desgaste y deterioro. Ciertos tipos de deterioro excesivo o acelerado pueden causar el fallo de funcionamiento y provocar la pérdida de grandes cantidades de agua de la piscina. Entonces, es muy importante que realice un mantenimiento apropiado y regular para la piscina.

- La piscina solo es adecuada para el uso al aire libre.
- Vacíe la piscina completamente cuando no esté en uso durante largo plazo, y almanece la piscina vacía seguramente de modo que no se puede acumular la lluvia o de cualquier otra fuente de agua, y debe evitar que a piscina sea arrastrada por los fuertes vientos. Consulte las instrucciones de almacenamiento.
- Cuando la piscina está en uso, debe operar la bomba de filtrado para asegurarse de que haya una renovación completa del agua al menos una vez al día. Consulte el manual de su bomba por motivo de calcular las horas de funcionamiento requeridas.

LAS BARRERAS Y CUBIERTAS DE LA PISCINA NO PUEDEN SUSTITUIR LA SUPERVISIÓN COMPETENTE Y CONTINUA DESDE LOS ADULTOS. LA PISCINA NO VIENE CON UN SALVAVIDAS. POR ESO, SE REQUIERE QUE LOS ADULTOS ACTUEN COMO SALVAMENTOS O OBSERVADORES DEL AGUA Y PROTEGEN LA VIDA DE TODOS LOS USUARIOS DE ESTA PISCINA, ESPECIALMENTE LOS NIÑOS QUE ESTÁN DENTRO Y ALREDEDOR DE LA PISCINA.

EL INCUMPLIMIENTO DE ESTAS ADVERTENCIAS PUEDE CAUSAR DAÑOS MATERIALES, LESIONES GRAVES INCLUSO LA MUERTE.

Aviso: Es posible que los propietarios de la piscina deban cumplir con las leyes locales o estatales vinculadas sobre las cercas para niños, las barreras de seguridad, la iluminación y otros requisitos de seguridad. Los clientes deben ponerse en contacto con la oficina local de cumplimiento del código de construcción para obtener más detalles.

NORMATIVAS DE SEGURIDAD IMPORTANTES

Lea, comprenda y siga todas las instrucciones cuidadosamente antes de instalar y utilizar el producto. Estas advertencias, instrucciones y guías de seguridad evitan algunos riesgos comunes de la recreación acuática, sin embargo, no pueden evitar todos los riesgos y peligros involucrados en todos los casos. Siempre tenga mucho cuidado, sentido común y buen juicio al disfrutar de cualquier actividad acuática. Guárdelo bien para las referencias futuras. Debe leer noticias mostradas en el embalaje cuidadosamente y guardarlas bien para las referencias futuras. Consulte el producto para conocer las advertencias adicionales.

General

Verifique regularmente si los pasadores, pernos y / o tornillos estén oxidados; si hay astillas o cualquier borde afilado, superficies especialmente accesibles, por motivo de evitar lesiones posibles.

Seguridad para las personas que no saben nadar

Se requiere que los adultos capaces supervisen de manera continua, activa y vigilante a los que tienen debilidad en la natación y a los que no saben nadar en todo momento (Recuerde que los niños menores de 5 años tienen el mayor riesgo de ahogarse).

Al utilizar la piscina, siempre designe a un adulto competente para que la supervise.

Los nadadores débiles o las personas que no saben nadar deben usar equipo de protección personal al utilizar la piscina.

Cuando la piscina no esté en uso o sin supervisión, retire todos los juguetes de la piscina y sus alrededores con el fin de evitar que atraigan a los niños a la piscina.

Dispositivos de seguridad

Se recomienda instalar una barrera (y fijar todas las puertas y ventanas, cuando sea necesario) para evitar el acceso no autorizado a la piscina.

Las barreras, las cubiertas de la piscina, las alarmas de la piscina o los dispositivos de seguridad similares son herramientas auxiliares muy útiles, pero no

pueden sustituir la supervisión continua y competente desde un adulto.

Equipo de seguridad

Se recomienda mantener el equipo de rescate (por ejemplo, la boya de anillo) junto a la piscina.

Asegúrese de que haya un teléfono disponible y una lista de números de teléfono de emergencia cerca de la piscina.

Uso seguro de la piscina

Anime a todos los usuarios, especialmente a los niños, a aprender a nadar

Aprenda las habilidades básicas de primeros auxilios (Reanimación Cardiopulmonar - RCP) y actualice dicho conocimiento regularmente. Hacerlo puede salvar vidas en caso de emergencia.

Instruya a todos los usuarios de la piscina, incluidos los niños, qué hacer en caso de emergencia.

Nunca se sumerja en agua poco profunda. De lo contrario, puede causar lesiones graves incluso la muerte.

No utilice la piscina cuando tome alcohol o medicamentos que puedan afectar su capacidad para usarla de forma segura.

Si se utilizan las cubiertas de piscina, quítelas por completo antes de entrar a la piscina.

Trate el agua de la piscina para proteger a los usuarios de la piscina de las enfermedades vinculadas con el agua de la piscina, desarrolle buenos hábitos de higiene. Consulte las guías de tratamiento del agua descrito en el manual del usuario.

Guarde y mantenga los productos químicos (por ejemplo, los productos para el tratamiento del agua, limpieza o desinfección) alejados de los niños.

Las escaleras removibles deben ser colocadas sobre una superficie horizontal.

Observe y siga las advertencias y señales de seguridad marcados en la pared de la piscina.

Referencias de piezas

Antes de instalar su producto, tómese unos minutos para comprobar el contenido y familiarizarse con todas las piezas relacionadas.

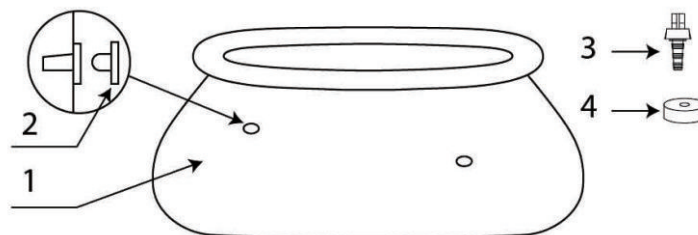

NOTA: Los dibujos son solo para fines ilustrativos. El producto real puede variar. Los dibujos no están dibujados a escala.

| REF. NO. | DESCRIPCIÓN | TAMAÑO DE LA PISCINA Y CANTIDADES | | |
|----------|--|-----------------------------------|-----------|------------|
| | | 6'(183cm) | 8'(244cm) | 10'(305cm) |
| 1 | REVESTIMIENTO DE PISCINA (TAPA DE VÁLVULA DE DRENAJE INCLUIDA) | 1 | 1 | 1 |
| 2 | TAPÓN DE AGUJERO DE FILTRO (CON 1 EXTRA) | 3 | 3 | 3 |
| 3 | CONECTOR DE DRENAJE | 1 | 1 | 1 |
| 4 | TAPA DE LAVÁLVULA DE DRENAJE | 1 | 1 | 1 |

INSTALACIÓN DE LA PISCINA

INFORMACIÓN IMPORTANTE SOBRE LA SELECCIÓN DEL SITIO Y LA PREPARACIÓN DEL TERRENO

ADVERTENCIA

- La ubicación de la piscina debe permitirle fijar todas las puertas, ventanas y barreras de seguridad para evitar el acceso a la piscina sin autorización, involuntaria o sin supervisión.
- Instale una barrera de seguridad para evitar que los niños y las mascotas entren a la piscina.
- Si la piscina no se instala sobre un suelo plano, nivelado y compacto, si no se ensambla y llena de agua según las siguientes instrucciones, lo que puede provocar que la piscina se derrumbe o que las personas en la piscina sean barridas / expulsadas, resultando en lesiones graves o daños a la propiedad.
- Riesgo de descarga eléctrica: Conecte la bomba de filtro únicamente a un receptáculo conectado a tierra y protegido por un interruptor de circuito por falla a tierra (GFCI) o un dispositivo de corriente residual (RCD). Por motivo de reducir el riesgo de descarga eléctrica, no utilice los cables de extensión, temporizadores, adaptadores de enchufe o enchufes convertidores para conectar la bomba a una fuente de alimentación. Siempre prepare una toma de corriente apropiadamente ubicada. Coloque el cable donde no pueda ser dañado por los cortadoras de césped, cortasetos y otros equipos similares. Consulte el manual de la bomba de filtrado para saber las instrucciones y advertencias adicionales.
- Riesgo de lesiones graves: Nunca intente instalar la piscina cuando hace viento fuerte.

Al elegir una ubicación al aire libre para instalar la piscina, siempre tenga en cuenta los siguientes requisitos:

1. El área donde se instalará la piscina debe ser absolutamente plana y nivelada. No instale la piscina sobre una pendiente o una superficie inclinada.
2. La superficie del suelo debe estar compactada y lo suficientemente firme para soportar la presión y el peso de una piscina montada completamente. Nunca instale la piscina sobre barro, arena, suelo blando o suelto.
3. No instale la piscina en terraza, balcón o plataforma, de lo contrario, pueden colapsar debido al peso de la piscina llena.
4. Debe haber al menos 4 pies de espacio alrededor de la piscina para evitar que los niños podrían trepar para acceder a la piscina.
5. La hierba debajo de la piscina se dañará. Las salpicaduras de agua clorada de la piscina pueden dañar la vegetación circundante.
6. En primer lugar, elimine todas las hierbas agresivas. Ciertos tipos de hierbas, por ejemplo, St. Augustine y Bermuda, pueden ingresar al revestimiento y crecer. Las hierbas que crecen a través del revestimiento no es un defecto de fabricación y no está cubierto por la garantía.
7. El área debe facilitar el drenaje del agua de la piscina después de utilizarla cada vez y / o para almacenarla a largo plazo.

INSTALACIÓN DE LA PISCINA (continuada)

Es posible que usted haya comprado esta piscina con la bomba de filtrado. La bomba cuenta con su propio conjunto de instrucciones de instalación. En primer lugar, instale su unidad de piscina, y luego instale y ajuste la bomba de filtrado.

El tiempo estimado de instalación: 10 ~ 30 minutos. (Tenga en cuenta que el tiempo de instalación es solo una estimación y puede variar según la experiencia de montaje personal)

1. Preparación del revestimiento

Encuentre un sitio plano, nivelado, libre de piedras, ramas u otros objetos afilados que puedan perforar el revestimiento de la piscina o provocar lesiones.

Abra la caja que contiene el revestimiento, etc., cuidadosamente, porque esta caja se puede utilizar para almacenar la piscina durante los meses de invierno o cuando no esté en uso.

Saque el revestimiento (1) y extiéndalo sobre el área limpia y despejada, la válvula de drenaje debe estar dirigida hacia el área de drenaje. Coloque la válvula de drenaje lejos de la casa.

IMPORTANTE: Siempre se requieren al menos 2 personas para realizar la instalación de la unidad de la piscina. No arrastre el revestimiento por el suelo, de lo contrario, puede causar daños al revestimiento y provocar fugas en la piscina (Vea el dibujo 2).

Al instalar el revestimiento de la piscina, apunte las conexiones o aberturas de la manguera en la dirección de la fuente de alimentación. El borde exterior de la piscina debe estar dentro del rango de la conexión eléctrica de la bomba.

Extiende la piscina. Extienda los lados azules puros y haga que el fondo de la piscina sea lo más liso posible (Vea el dibujo 2).

2. Inflación del anillo

Gire el anillo superior hacia afuera, verifique si esté completamente fuera del revestimiento de la pared y dirigiendo hacia arriba. Infle el anillo con una bomba de aire manual (Vea el dibujo 3). Mantenga el anillo superior en el medio de la piscina al hacer esto.

IMPORTANTE: Nunca utilice una bomba de alta presión por motivo de evitar las explosiones, por ejemplo, un compresor de aire. No infle demasiado.

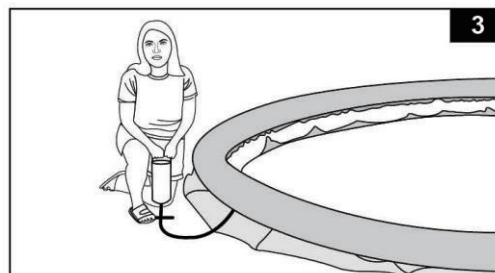
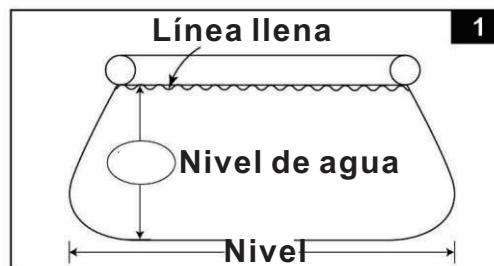

IMPORTANTE

Inflado apropiado del anillo superior.

La temperatura ambiental del aire y el agua afectan la presión interna del anillo superior. Por motivo de mantener una presión interna adecuada, es mejor dejar algo de espacio para la expansión porque la luz solar calienta el aire dentro del anillo. En climas muy calurosos, debe verificar si se necesita liberar algo de aire para evitar cualquier posible daño al anillo.

En ningún caso nos hacemos responsables de los daños (por ejemplo, agujerito de pin) en el anillo superior inflable causados por negligencia, desgaste normal, abuso y descuido o fuerza externa.

3. conectores de manguera

Lo siguiente se aplica al revestimiento de la piscina con conectores de manguera. Si la piscina que compró no tiene una bomba de filtrado, inserte los dos tapones negros (2) en las salidas de la bomba de filtrado negras. Haga esto desde el interior de la piscina para que el agua no se salga al llenarla con agua.

INSTALACIÓN DE LA PISCINA (continuada)

4. Lenado de la piscina

Antes de llenar la piscina con agua, asegúrese de que el tapón de drenaje del interior de la piscina esté cerrado bien y de que el tapón de drenaje del exterior esté enroscado bien. Agregue agua a la piscina, el nivel del agua no excede 1 pulgada. Verifique si el agua está nivelada. **IMPORTANTE: Si el agua en la piscina fluye hacia un lado, lo que significa que la piscina no está nivelada completamente. La instalación de la piscina en un terreno irregular y desnivelado hará que la piscina se incline, lo que hará que el material de la pared lateral se hinche y puede provocar que la piscina se derrumbe. Si la piscina no está nivelada completamente, debe drenar la piscina, nivelar el suelo en el área, y volver a llenar la piscina con agua.**

Alise las arrugas del revestimiento del fondo (desde el interior de la piscina) empujando hacia afuera el lugar donde el fondo de la piscina y los lados de la piscina se unen. O, (desde el exterior de la piscina) busque debajo del costado de la piscina, agarre la parte inferior de la piscina y tire hacia afuera (Vea el dibujo 4).

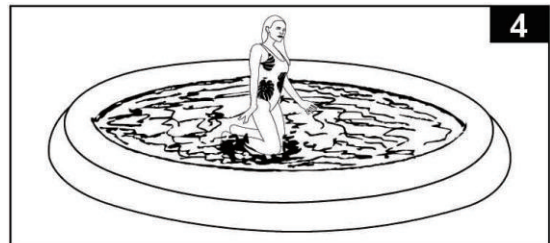

Ahora llena la piscina con agua. Las paredes del revestimiento de la piscina se elevarán cuando la llena (Vea el dibujo 5).

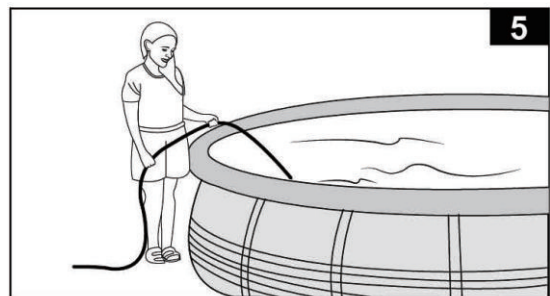

Llene la piscina con agua hasta la parte inferior del anillo inflado, que es el nivel de línea de llenado de agua recomendado (Vea los dibujos 1 y 6).

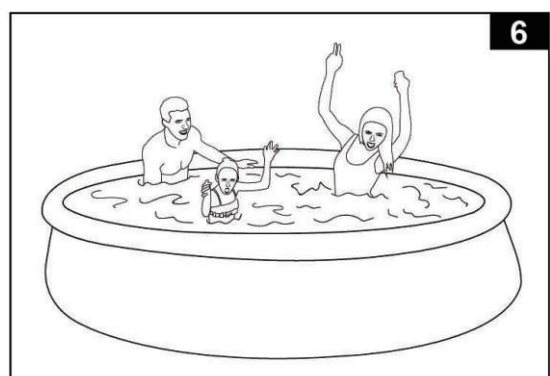

IMPORTANTE

Antes de permitir que alguien utilice la piscina, celebre una reunión familiar. Establezca una reglas que incluyan, como mínimo, las reglas de seguridad importantes y la información general de seguridad acuática descrita en este manual. Revise estas reglas regularmente con todos los usuarios de la piscina, incluidos los invitados.

MANTENIMIENTO DE PISCINA Y PRODUCTOS QUÍMICOS ADVERTENCIA

Recuerde

Limpie y desinfecte el agua de la piscina para proteger a todos los usuarios en la piscina de posibles enfermedades relacionadas con el agua. No trague el agua de la piscina. Desarrolle buenos hábitos de higiene.

Mantenga la piscina limpia y despejada. El fondo de la piscina debe ser visible desde la barrera exterior de la piscina durante todo momento.

Mantenga a los niños alejados de las cubiertas de la piscina por motivo de evitar que se enreden, se ahoguen u otras lesiones graves.

Limpieza del anillo superior

Por motivo de mantener el anillo superior limpio y sin manchas, limpie la superficie con un paño húmedo después de utilizar la piscina cada vez. También cubra la piscina con una cubierta especial para piscina cuando no esté en uso. Si descubre algunas manchas oscuras en la superficie del anillo superior, límpielas con un paño suave sumergido con una solución de detergente suave para ropa y agua. Frote suavemente las manchas y tenga mucho cuidado de no dejar que los restos de las manchas caigan al agua. Nunca utilice los detergentes fuertes, materiales abrasivos o cepillos.

Mantenimiento de agua

Mantenga un equilibrio de agua apropiado mediante el uso adecuado de desinfectantes para maximizar la vida útil y mejorar la apariencia del revestimiento, estos son los factores más importantes para garantizar el agua limpia, saludable y segura. La técnica apropiada es importante para probar y tratar el agua en la piscina. Consulte a un profesional de piscinas para conocer los productos químicos, los kits de prueba y los procedimientos de prueba. Asegúrese de leer y seguir todas las instrucciones descritas del fabricante de las sustancias químicas.

1. Nunca permita que el cloro entre en contacto con el revestimiento de la piscina si no está disuelto por completo. En primer lugar, disuelva el cloro granulado o en tabletas en un balde de agua, luego agregue la solución en el agua de la piscina. Lo mismo ocurre con el cloro líquido; mézclelo de inmediato con el agua de la piscina.

2. Nunca mezcle los productos químicos. Agregue los productos químicos al agua de la piscina por separado. Disuelva cada producto químico completamente antes de agregar otro en el agua.

3. Un skimmer y una aspiradora para piscinas pueden ayudar a mantener el agua de la piscina limpia. Consulte a su distribuidor de piscina para obtener estos accesorios para piscinas.

4. Nunca utilice la lavadora a presión para limpiar la piscina.

SOLUCIÓN DE PROBLEMAS

| PROBLEMA | DESCRIPCIÓN | CAUSA | SOLUCIÓN |
|---|---|---|--|
| ALGAS | <ul style="list-style-type: none"> Agua verdosa. Hay manchas verdes o negras en el revestimiento de la piscina. El revestimiento de la piscina es resbaladizo y / o sale mal olor. | <ul style="list-style-type: none"> Se necesita ajustar el nivel de cloro y pH. | <ul style="list-style-type: none"> Tratamiento de choque con supercloruro. Corrija el nivel de pH al nivel recomendado por la tienda de piscinas. Aspire el fondo de la piscina. Mantenga un nivel de cloro apropiado. |
| AGUA COLOREADA | <ul style="list-style-type: none"> El agua se vuelve azul, marrón o negra cuando se trata con cloro por primera vez. | <ul style="list-style-type: none"> El cobre, el hierro o el manganeso en el agua se oxidan con el cloro agregado. | <ul style="list-style-type: none"> Ajuste el nivel de pH al nivel recomendado. Funcione el filtro hasta que el agua se aclare. Reemplace el cartucho frecuentemente. |
| MATERIA FLOTANTE EN AGUA | <ul style="list-style-type: none"> El agua está turbia o de color blanco lechoso. | <ul style="list-style-type: none"> "Agua dura" causada por un nivel de pH demasiado alto. El contenido de cloro es bajo. Hay materia extraña en el agua. | <ul style="list-style-type: none"> Corrija el nivel de pH al nivel recomendado. Consulte con su distribuidor de piscinas para obtener información útil. Verifique si el nivel de cloro es adecuado. Limpie o reemplace el cartucho de filtro. |
| EL NIVEL DE AGUA BAJA LENTAMENTE. | <ul style="list-style-type: none"> El nivel es más bajo que el día anterior. | <ul style="list-style-type: none"> Hay grietas o agujeros en el revestimiento de la piscina o en la manguera. | <ul style="list-style-type: none"> Repare con el kit de parches. Apriete todas las tapas con sus dedos. Reemplace las mangueras con unas nuevas. |
| SEDIMENTO EN LA PARTE INFERIOR DE LA PISCINA | <ul style="list-style-type: none"> Hay suciedad o arena en el fondo de la piscina. | <ul style="list-style-type: none"> Uso extensivo, entrar y salir de la piscina a menudo. | <ul style="list-style-type: none"> Utilice una aspiradora de piscina para limpiar el fondo de ella. |
| ESCOMBROS SUPERFICIALES | <ul style="list-style-type: none"> Hojas, insectos, etc. | <ul style="list-style-type: none"> La piscina está demasiado cerca de los árboles. | <ul style="list-style-type: none"> Utilice el skimmer para piscinas. |

MANTENIMIENTO DE LA PISCINA Y DRENAJE PRECAUCIÓN

SIEMPRE SIGA LAS INSTRUCCIONES DEL FABRICANTE DE QUÍMICOS Y LAS ADVERTENCIAS SOBRE SALUD Y PELIGROS.

No agregue productos químicos si la piscina está ocupada, de lo contrario, puede resultar en irritación de la piel o de los ojos. Las soluciones de cloro concentrado pueden causar daños al revestimiento de la piscina. En ningún caso hacemos responsables por los costos incurridos por la parte del comprador o cualquier otra parte debido a la pérdida de agua de la piscina, productos químicos o daños por agua. Tenga cartuchos de filtro de repuesto a mano. Reemplace los cartuchos con nuevos cada 2 semanas.

LLUVIA EXCESIVA: Por motivo de evitar los daños a la piscina y sobrellenado, drene de inmediato el agua de lluvia que haga que el nivel del agua supere el nivel máxima de agua.

Cómo drenar su piscina y almacenarla a largo plazo

1. Consulte las regulaciones locales para saber las instrucciones específicas sobre la eliminación del agua de la piscina.
2. Verifique para asegurarse de que el tapón de drenaje dentro de la piscina esté insertado y enchufado en su lugar correctamente.
3. Quite la tapa de la válvula de drenaje que está en la pared exterior de la piscina.
4. Conecte el extremo hembra de la manguera de jardín al conector de drenaje.
5. Coloque el otro extremo de la manguera en un área donde sea adecuada para que el agua de la casa y otras estructuras cercanas se pueda drenar seguramente.
6. Conecte el conector de drenaje a la válvula de drenaje. NOTA: El conector de drenaje empujará el tapón de drenaje para abrirlo dentro de la piscina, luego el agua empezará a drenar de inmediato.
7. Cuando el agua deje de drenar, levante la piscina desde el lado opuesto al drenaje, dirigiendo el agua restante al drenaje y vaciando la piscina completamente.
8. Desconecte la manguera y el adaptador cuando termine.
9. Vuelva a insertar el tapón de drenaje en la válvula de drenaje que está en el interior de la piscina para guardarlo.
10. Vuelva a colocar la tapa de drenaje en el exterior de la piscina.
11. Desinfele el anillo superior por completo, y retire todas las piezas de conexión.
12. Asegúrese de que la piscina y todas las partes estén secas por completo antes de almacenarlas. Coloque el revestimiento bajo el sol hasta que esté completamente seco antes de plegarlo (Vea el dibujo 7). Espolvoree un poco de talco por motivo de evitar que el vinilo se pegue y absorba la humedad residual.
13. Apile la piscina en un rectángulo. Empieza por un lado, pliegue un sexto del revestimiento sobre sí mismo dos veces. Haga lo mismo para plegar el lado opuesto (Vea los dibujos 8.1 y 8.2).
14. Una vez que haya apilado dos lados plegados opuestos, simplemente pliegue uno sobre el otro como si cerrara un libro (Vea los dibujos 9.1 y 9.2).
15. Pliegue los dos extremos largos hacia el centro (Vea el dibujo 10).
16. Pliegue uno sobre el otro como si cerrara un libro, y al final, compacte el revestimiento (Vea el dibujo 11).
17. Guarde el revestimiento y los accesorios en un lugar seco, con temperatura controlada, entre 32 grados Fahrenheit (0 grados Celsius) y 104 grados Fahrenheit (40 grados Celsius).
18. Puede utilizar el embalaje original para almacenarlos.

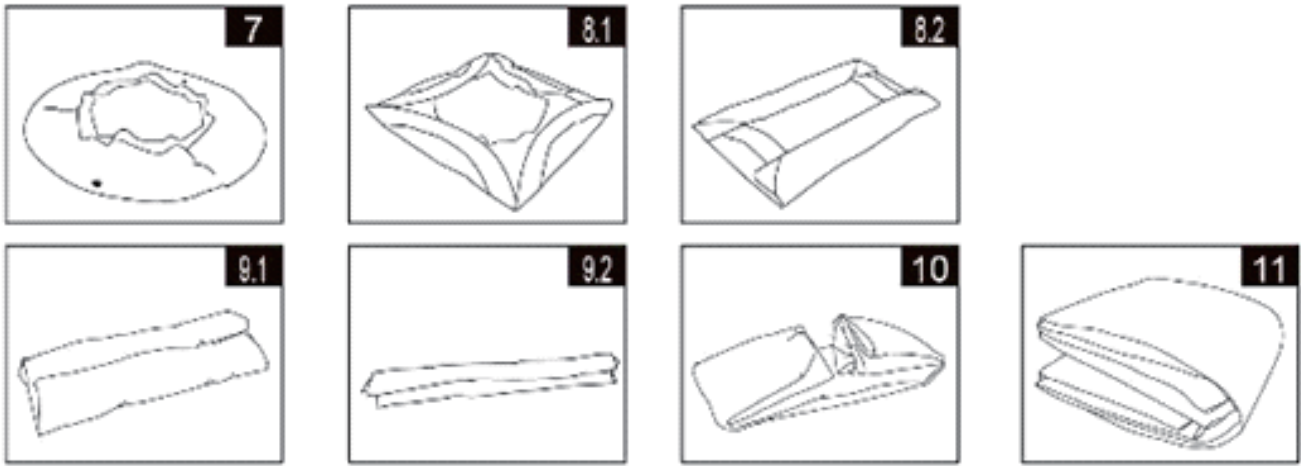

PREPARACIONES PARA INVIERNO

Preparación para el invierno si su piscina se coloca en el suelo.

Después de utilizarla, puede vaciar y almacenar fácilmente su piscina en un lugar seguro. Debe drenarla, desmontarla y almacenarla de forma adecuada cuando la temperatura descienda por debajo de 41 grados Fahrenheit (5 grados Celsius) con el fin de evitar daños por hielo en la piscina y las piezas relativos. Los daños causados por hielo puede resultar en una falla repentina del revestimiento o el colapso de la piscina. Puede consultar también la sección "Cómo drenar su piscina".

Si en la zona donde vive, las temperaturas no descienden por debajo de los 41 grados Fahrenheit (5 grados Celsius), y usted decide dejar su piscina afuera, haga preparaciones de la siguiente manera:

1. Limpie el agua de la piscina bien.
2. Retire el skimmer (si aplicable) o cualquier accesorio conectado al conector del filtro roscado. Reemplace la red del filtro si es necesario. Asegúrese de que todas las piezas de los accesorios estén limpias y secas por completo antes de almacenarlas.
3. Inserte los tapones provistos en la conexión de entrada y salida desde el interior de la piscina adecuadamente.
4. Quite la escalera (si aplicable) y almacénela en un lugar seguro. Asegúrese de que la escalera esté seca por completo antes del almacenamiento.
5. Retire la manguera que conecta la bomba y el filtro de la piscina.
6. Agregue los productos químicos adecuados para el invierno Consulte a su distribuidor de piscinas local sobre qué productos químicos son adecuados y cómo usarlos. Esto puede variar mucho según las regiones distintas.
7. Cubra la piscina con la cubierta de la piscina. **NOTA IMPORTANTE: LA CUBIERTA DE LA PISCINA NO ES UNA CUBIERTA DE SEGURIDAD**
8. Limpie y drene la bomba, la carcasa del filtro y las mangueras. Quite y deseche el cartucho de filtro usado. Prepare un cartucho de repuesto para la próxima temporada.
9. Almacene las piezas de la bomba y el filtro en el interior de casa y en un lugar seguro y seco, es mejor que la temperatura ambiente se controle entre 32 grados Fahrenheit (0 grados Celsius) y 104 grados Fahrenheit (40 grados Celsius).

SEGURIDAD ACUÁTICA GENERAL

El entretenimiento acuático es divertido y curativo. Sin embargo, implica riesgos inherentes de lesiones, incluso de muerte. Por motivo de reducir el riesgo de lesiones, lea y siga todas las advertencias e instrucciones descritas en el producto, el paquete y el prospecto. Tenga en cuenta de que las advertencias, instrucciones y guías de seguridad del producto cubren algunos riesgos comunes del entretenimiento acuático, pero no cubren todos los riesgos y peligros involucrados.

Por motivo de obtener las medidas de seguridad adicionales, familiarícese también con las guías generales a continuación, así como con las guías proporcionadas por organizaciones de seguridad reconocidas a nivel nacional:

Se requiere supervisión constante y continua. Se debe designar a un adulto competente como salvavidas o vigilante del agua de la piscina, especialmente cuando hay niños dentro y alrededor de la piscina.

Aprenda a nadar.

Aprenda sobre la reanimación cardiopulmonar y los primeros auxilios.

Instruya a cualquier persona que supervise a los usuarios en la piscina sobre los peligros potenciales de la piscina y sobre el uso correcto de los dispositivos de protección, por ejemplo, puertas cerradas, barreras, etc.

Instruya a todos los usuarios de la piscina, incluidos los niños, qué hacer en caso de emergencia.

Siempre use el sentido común y el buen juicio al disfrutar de cualquier actividad acuática.

Supervisión, supervisión, supervisión.

INHALTSVERZEICHNIS

Warnungen / Wichtige Sicherheitsregeln

Teile Referenzen

Aufbauanleitung

Poolpflege & Chemikalien

Fehlersuche

Poolpflege & Entwässerung

Vorbereitungen für den Winter

Allgemeine Sicherheit im Wasser

Besondere Einführungshinweise:

Vielen Dank für den Kauf dieses Pools. Bitte lesen Sie dieses Handbuch, bevor Sie Ihren Pool aufstellen.

Diese Informationen tragen dazu bei, die Lebensdauer des Pools zu verlängern und den Pool sicherer zu machen, damit Ihre Familie es genießen kann. Für den Aufbau des Pools wird ein Team von 2 Personen empfohlen. Zusätzliche Personen können den Aufbau beschleunigen.

Für den Aufbau sind keine Werkzeuge erforderlich.

WICHTIGE SICHERHEITSREGELN

Lesen, verstehen und befolgen Sie alle Anweisungen sorgfältig, bevor Sie dieses Produkt installieren und verwenden.

WARNUNG

- Kinder und Behinderte müssen jederzeit von einem kompetenten Erwachsenen beaufsichtigt werden.
- Sichern Sie alle Türen, Fenster und Sicherheitsbarrieren, um ein unbefugtes, unbeabsichtigtes oder unbeaufsichtigtes Betreten des Pools zu verhindern.
- Installieren Sie eine Sicherheitsbarriere, die den Zugang zum Pool für kleine Kinder und Haustiere verhindert.
- Pool und Poolzubehör dürfen nur von Erwachsenen auf- und abgebaut werden.
- Tauchen, springen oder rutschen Sie niemals in einen oberirdischen Pool oder einen flachen Wasserkörper.
- Wenn der Pool nicht auf einem flachen, ebenen und kompakten Boden aufgestellt wird oder wenn er überfüllt wird, kann er einstürzen und eine Person, die sich im Pool aufhält, kann herausgezogen/herausgeschleudert werden.
- Lehnen Sie sich nicht an den aufblasbaren Ring oder den oberen Rand an, grätschen Sie nicht darauf und üben Sie keinen Druck darauf aus, da dies zu Verletzungen oder Überschwemmungen führen kann. Erlauben Sie niemandem, sich auf die Seiten des Pools zu setzen, darauf zu klettern oder darauf zu grätschen.
- Entfernen Sie alle Spielzeuge und Schwimmhilfen im und um den Pool herum, wenn es nicht in Gebrauch ist. Gegenstände im Pool ziehen kleine Kinder an.
- Halten Sie Spielzeug, Stühle, Tische oder andere Gegenstände, auf die ein Kind klettern könnte, mindestens 4 Fuß (1,22 Meter) vom Pool entfernt.
- Halten Sie die Rettungsausrüstung in der Nähe des Pools bereit und hängen Sie die Notrufnummern deutlich sichtbar an dem Telefon aus, das sich am nächsten zum Pool befindet. Beispiele für Rettungsausrüstung: eine von der Küstenwache zugelassene Ringboje mit einem Seil, eine stabile Stange mit einer Länge von mindestens 12 Fuß (12')[3,66 m].
- Schwimmen Sie niemals allein oder lassen Sie andere allein schwimmen.
- Halten Sie Ihren Pool sauber und klar. Der Boden des Pools muss von der Außenwand des Pools aus jederzeit sichtbar sein.
- Verwenden Sie beim Schwimmen in der Nacht eine ordnungsgemäß installierte künstliche Beleuchtung, um alle Sicherheitsschilder, Leitern, den Boden des Pools und die Gehwege zu beleuchten.
- Halten Sie sich vom Pool fern, wenn Sie Alkohol oder Drogen/Medikamente konsumieren.
- Halten Sie Kinder von Pool-Abdeckungen fern, um ein Verheddern, Ertrinken oder andere schwere Verletzungen zu vermeiden.
- Pool-Abdeckungen müssen vor der Benutzung des Pools vollständig entfernt werden. Kinder und Erwachsene können unter einer Pool-Abdeckung nicht gesehen werden.
- Decken Sie den Pool nicht ab, während Sie oder andere Personen sich im Pool befinden.
- Halten Sie den Pool und den Poolbereich sauber und aufgeräumt, um Ausrutschen und Stürze sowie Gegenstände, die Verletzungen verursachen können, zu vermeiden.
- Schützen Sie alle Personen, die sich im Pool aufhalten, vor Freizeitkrankheiten, indem Sie das Wasser des Pools keimfrei halten. Verschlucken Sie das Wasser des Pools nicht. Achten Sie auf gute Hygiene.
- Alle Pools unterliegen dem Verschleiß und der Abnutzung. Bestimmte Arten von übermäßigem oder beschleunigtem Verschleiß können zu einer Betriebsstörung führen und letztlich den Verlust großer Wassermengen aus Ihrem Pool verursachen. Daher ist es sehr wichtig, dass Sie Ihren Pool

regelmäßig und ordnungsgemäß warten.

- Dieser Pool ist nur für den Gebrauch im Freien bestimmt.
- Entleeren Sie den Pool vollständig, wenn er längere Zeit nicht benutzt wird, und lagern Sie den leeren Pool so, dass sich kein Regen- oder sonstiges Wasser ansammelt und es nicht von starkem Wind weggeweht wird. Siehe Anweisungen zur Lagerung.
- Während der Pool in Betrieb ist, müssen Sie die Filterpumpe betreiben, um sicherzustellen, dass mindestens ein vollständiger Wasserwechsel pro Tag stattfindet. Schauen Sie im Handbuch Ihrer Pumpe nach, um die erforderlichen Betriebsstunden zu berechnen.

POOLABSPERRUNGEN UND -ABDECKUNGEN SIND KEIN ERSATZ FÜR EINE STÄNDIGE UND KOMPETENTE BEAUFSICHTIGUNG DURCH ERWACHSENE. DER POOL HAT KEINEN RETTUNGSSCHWIMMER. ERWACHSENE MÜSSEN DAHER ALS RETTUNGSSCHWIMMER ODER WASSERWÄCHTER FUNGIEREN UND DAS LEBEN ALLER POOLBENUTZER, INSBESONDERE VON KINDERN, IM UND AM POOL SCHÜTZEN.

DIE NICHTBEACHTUNG DIESER WARNHINWEISE KANN ZU SACHSCHÄDEN, SCHWEREN VERLETZUNGEN ODER ZUM TOD FÜHREN.

Hinweis: Poolbesitzer müssen möglicherweise die örtlichen oder staatlichen Gesetze in Bezug auf kindersichere Umzäunungen, Sicherheitsbarrieren, Beleuchtung und andere Sicherheitsanforderungen einhalten. Wenden Sie sich an Ihr örtliches Bauamt, um weitere Einzelheiten zu erfahren.

WICHTIGE SICHERHEITSREGELN

Bitte lesen Sie alle Anweisungen sorgfältig durch, bevor Sie dieses Produkt installieren und benutzen. Diese Warnhinweise, Anweisungen und Sicherheitsrichtlinien beziehen sich auf einige allgemeine Risiken bei der Freizeitgestaltung im Wasser, können jedoch nicht alle Risiken und Gefahren in allen Fällen abdecken. Seien Sie immer vorsichtig, gehen Sie mit gesundem Menschenverstand und gesundem Urteilsvermögen vor, wenn Sie sich auf dem Wasser bewegen. Bewahren Sie sie zum späteren Nachschlagen auf. Lesen Sie die Verpackung sorgfältig durch und bewahren Sie sie zum späteren Nachschlagen auf. Siehe Produkt für zusätzliche Warnhinweise.

Allgemein

- Überprüfen Sie regelmäßig Stifte, Bolzen und/oder Schrauben auf Rost, Splitter oder scharfe Kanten, insbesondere an zugänglichen Stellen, um Verletzungen zu vermeiden.

Sicherheit von Nichtschwimmern

- Schwache Schwimmer und Nichtschwimmer müssen von einem kompetenten Erwachsenen ständig aktiv und aufmerksam beaufsichtigt werden (wobei zu bedenken ist, dass Kinder unter fünf Jahren am stärksten gefährdet sind zu ertrinken).
- Bestimmen Sie einen kompetenten Erwachsenen, der den Pool bei jeder Benutzung beaufsichtigt.
- Schwache Schwimmer oder Nichtschwimmer sollten bei der Benutzung des Pools eine persönliche Schutzausrüstung tragen.
- Wenn der Pool nicht benutzt wird oder unbeaufsichtigt ist, sollten alle Spielzeuge aus dem Pool und seiner Umgebung entfernt werden, um zu vermeiden, dass Kinder in den Pool gelockt werden.

Sicherheitsvorrichtungen

- Es wird empfohlen, eine Absperrung zu installieren (und bei Bedarf alle Türen und Fenster zu sichern), um den unbefugten Zugang zum Pool zu verhindern.
- Absperrungen, Pool-Abdeckungen, Pool-Alarme oder ähnliche

Sicherheitsvorrichtungen sind hilfreiche Hilfsmittel, ersetzen jedoch nicht die ständige und kompetente Beaufsichtigung durch Erwachsene.

Sicherheitsausrüstung

- Es wird empfohlen, eine Rettungsausrüstung (z. B. eine Ringboje) am Pool bereitzuhalten.
- Halten Sie ein funktionierendes Telefon und eine Liste mit Notrufnummern in der Nähe des Pools bereit.

Sichere Nutzung des Pools

- Ermutigen Sie alle Benutzer, insbesondere Kinder, schwimmen zu lernen.
- Erlernen Sie die grundlegenden lebenserhaltenden Maßnahmen (Herz-Lungen-Wiederbelebung - HLW) und frischen Sie diese Kenntnisse regelmäßig auf. Dies kann im Notfall einen lebensrettenden Unterschied ausmachen.
- Weisen Sie alle Poolbenutzer, auch Kinder, an, was im Notfall zu tun ist
- Tauchen Sie niemals in ein flaches Gewässer. Dies kann zu schweren Verletzungen oder zum Tod führen.
- Benutzen Sie den Pool nicht, wenn Sie Alkohol oder Medikamente zu sich nehmen, die Ihre Fähigkeit, den Pool sicher zu benutzen, beeinträchtigen können.
- Wenn Pool-Abdeckungen verwendet werden, entfernen Sie diese vollständig von der Wasseroberfläche, bevor Sie den Pool betreten.
- Schützen Sie die Benutzer des Pools vor wasserbedingten Krankheiten, indem Sie das Wasser des Pools aufbereiten und eine gute Hygiene praktizieren. Beachten Sie die Richtlinien zur Wasseraufbereitung im Benutzerhandbuch.
- Bewahren Sie Chemikalien (z. B. Wasseraufbereitungs-, Reinigungs- oder Desinfektionsmittel) außerhalb der Reichweite von Kindern auf.
- Abnehmbare Leitern müssen auf einer horizontalen Fläche stehen.
- Beachten und befolgen Sie die Warn- und Sicherheitsschilder an der Poolwand.

TEILEHINWEIS

Bevor Sie Ihr Produkt zusammenbauen, nehmen Sie sich bitte ein paar Minuten Zeit, um den Inhalt zu prüfen und sich mit allen Teilen vertraut zu machen.

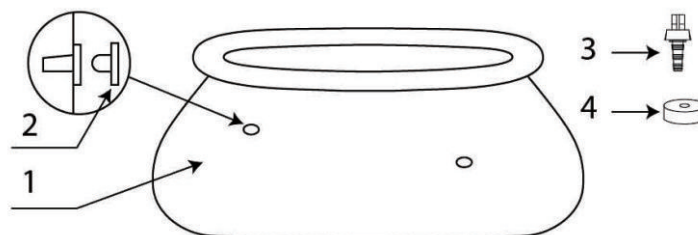

HINWEIS: Die Zeichnungen dienen nur zur Veranschaulichung. Das tatsächliche Produkt kann abweichen. Nicht maßstabsgetreu.

| REF. NR. | BESCHREIBUNG | POOLGRÖSSE & MENGEN | | |
|----------|---|---------------------|----------------|-----------------|
| | | 6 Fuß (183 cm) | 8 Fuß (244 cm) | 10 Fuß (305 cm) |
| 1 | POOLAUSKLEIDUNG (INKLUSIVE ABLASSVENTILKAPPE) | 1 | 1 | 1 |
| 2 | SIEBÖFFNUNGSSTOPFEN (MIT 1 EXTRA) | 3 | 3 | 3 |
| 3 | ABLAUFSTUTZEN | 1 | 1 | 1 |
| 4 | ABLAASSVENTILKAPPE | 1 | 1 | 1 |

AUFBAU DES POOLS

WICHTIGE INFORMATIONEN ZUR STANDORTWAHL UND BODENVORBEREITUNG

WARNUNG

- Der Standort des Pools muss es Ihnen ermöglichen, alle Türen, Fenster und Sicherheitsbarrieren zu sichern, um ein unbefugtes, unbeabsichtigtes oder unbeaufsichtigtes Betreten des Pools zu verhindern.
- Installieren Sie eine Sicherheitsbarriere, die den Zugang zum Pool für kleine Kinder und Haustiere verhindert.
- Wenn Sie den Pool nicht auf einem flachen, ebenen und kompakten Boden aufstellen und es nicht gemäß den folgenden Anweisungen montieren und mit Wasser befüllen, kann es zum Einsturz des Pools kommen oder es besteht die Möglichkeit, dass eine Person, die sich im Pool aufhält, herausgezogen/herausgeschleudert wird, was zu schweren Verletzungen oder Sachschäden führen kann.
- Stromschlaggefahr: Schließen Sie die Filterpumpe nur an eine geerdete Steckdose an, die durch einen Erdschluss-Schutzschalter (PRCD) oder einen Fehlerstrom-Schutzschalter (RCD) geschützt ist. Um das Risiko eines Stromschlags zu verringern, verwenden Sie keine Verlängerungskabel, Zeitschaltuhren, Steckeradapter oder Konverterstecker, um die Pumpe an eine Steckdose anzuschließen. Sorgen Sie immer für eine richtig platzierte Steckdose. Verlegen Sie das Kabel so, dass es nicht von Rasenmähern, Heckenscheren oder anderen Geräten beschädigt werden kann. Weitere Warnhinweise und Anweisungen finden Sie in der Bedienungsanleitung der Filterpumpe.
- Gefahr von schweren Verletzungen: Versuchen Sie nicht, den Pool bei starkem Wind zu montieren.

Wählen Sie den Standort für den Pool im Freien unter Berücksichtigung der folgenden Anforderungen:

1. Der Bereich, in dem der Pool aufgestellt werden soll, muss absolut flach und eben sein. Stellen Sie den Pool nicht an einem Hang oder auf einer geneigten Fläche auf.
2. Der Boden muss verdichtet und fest genug sein, um dem Druck und dem Gewicht eines vollständig aufgestellten Pools standzuhalten. Stellen Sie den Pool nicht auf Schlamm, Sand, weichen oder lockeren Böden auf.
3. Stellen Sie den Pool nicht auf einer Terrasse, einem Balkon oder einer Plattform auf, die unter dem Gewicht des gefüllten Pools zusammenbrechen könnten.
4. Um den Pool herum muss ein Abstand von mindestens 4 Fuß zu Gegenständen eingehalten werden, auf die ein Kind klettern könnte, um in den Pool zu gelangen.
5. Das Gras unter dem Pool wird beschädigt. Das herausspritzende gechlorte Wasser des Pools könnte die umliegende Vegetation beschädigen.
6. Beseitigen Sie zuerst alle aggressiven Gräser. Bestimmte Gräser wie St. Augustine und Bermuda können durch die Auskleidung wachsen. Gras, das durch die Auskleidung wächst, ist kein Herstellungsfehler und fällt nicht unter die Garantie.
7. Der Bereich muss das Abfließen des Poolwassers nach jeder Benutzung und/oder bei langfristiger Lagerung des Pools erleichtern.

AUFBAU DES POOLS (Fortsetzung)

Möglicherweise haben Sie diesen Pool mit einer Filterpumpe gekauft. Für die Pumpe gibt es eine eigene Installationsanleitung. Montieren Sie zuerst Ihren Pool und stellen Sie dann die Filterpumpe auf.

Geschätzte Montagezeit 10-30 Minuten. (Bitte beachten Sie, dass die Montagezeit nur eine ungefähre Angabe ist und dass die individuellen Erfahrungen mit der Montage variieren können).

1. Vorbereitung der Auskleidung

- Suchen Sie einen flachen, ebenen Platz, der frei von Steinen, Ästen oder anderen scharfen Gegenständen ist, die die Pool-Auskleidung durchstoßen oder Verletzungen verursachen könnten.
- Öffnen Sie den Karton mit der Auskleidung usw. sehr vorsichtig, da dieser Karton zur Aufbewahrung des Pools in den Wintermonaten oder bei Nichtgebrauch verwendet werden kann.
- Nehmen Sie die Auskleidung (1) heraus und breiten Sie sie auf der geräumten Fläche aus, wobei das Ablassventil in Richtung des Abflussbereichs zeigen muss. Stellen Sie das Ablassventil vom Haus weggerichtet.

WICHTIG: Stellen Sie den Pool immer mit mindestens 2 Personen auf. Ziehen Sie die Auskleidung nicht über den Boden, da dies zu Schäden an der Auskleidung und zum Auslaufen des Pools führen kann (siehe Zeichnung 2).

- Richten Sie beim Aufstellen der Pool-Auskleidung die Schlauchanschlüsse oder Öffnungen in Richtung der Stromquelle. Der äußere Rand des Pools sollte sich in Reichweite des Stromanschlusses der Pumpe befinden.
- Legen Sie den Pool aus. Breiten Sie die einfarbigen blauen Seitenwände aus und machen Sie den Boden des Pools so glatt wie möglich (siehe Zeichnung 2).

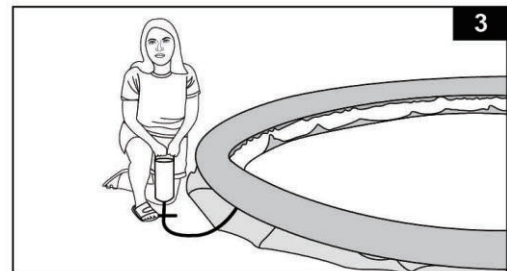
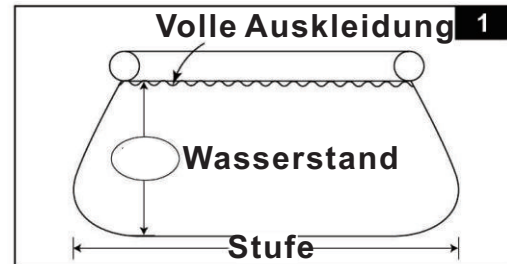

2. Aufpumpen des Rings

- Klappen Sie den oberen Ring aus und prüfen Sie, ob er vollständig außerhalb der Wandauskleidung liegt und nach oben zeigt. Blasen Sie den Ring mit einer manuellen Luftpumpe auf (siehe Zeichnung 3). Halten Sie den oberen Ring dabei in der Mitte des Pools zentriert.

WICHTIG: Um ein Platzen des Rings zu verhindern, verwenden Sie keine Hochdruckpumpe, wie z. B. einen Luftkompressor. Nicht zu stark aufblasen.

WICHTIG

Richtiges Aufpumpen des oberen Rings.

Die Umgebungstemperaturen von Luft und Wasser wirken sich auf den Innendruck des oberen Rings aus. Um einen korrekten Innendruck aufrechtzuerhalten, ist es am besten, etwas Raum für die Ausdehnung zu lassen, da die Sonne die Luft im Inneren des Rings erwärmt. Bei sehr heißem Wetter müssen Sie prüfen, ob es notwendig ist, etwas Luft abzulassen. So vermeiden Sie eine mögliche Beschädigung des Rings.

In keinem Fall haften wir für Schäden (z. B. Nadellöcher) am aufblasbaren oberen Ring, die durch Fahrlässigkeit, normalen Verschleiß, Missbrauch und Unachtsamkeit oder äußere Kräfte verursacht werden.

3. Schlauchanschlüsse

- Das Folgende gilt für Pool-Auskleidungen mit Schlauchanschlüssen. Wenn der Pool ohne Filterpumpe gekauft wurde, stecken Sie zwei schwarze Stopfen (2) in die schwarzen Filterpumpenauslässe. Tun Sie dies von der Innenseite des Pools aus, damit beim Befüllen des Pools kein Wasser ausläuft.

AUFBAU DES POOLS (Fortsetzung)

4. Befüllen des Pools

- Bevor Sie den Pool mit Wasser füllen, vergewissern Sie sich, dass die Ablassschraube im Inneren des Pools geschlossen und die Ablasskappe an der Außenseite fest aufgeschraubt ist. Füllen Sie den Pool mit nicht mehr als 1 Zoll Wasser. Prüfen Sie, ob das Wasser waagrecht steht. **WICHTIG: Wenn das Wasser im Pool zu einer Seite fließt, ist der Pool nicht ganz waagrecht. Wenn Sie den Pool auf einem nicht ebenen Boden aufstellen, neigt sich der Pool, was dazu führt, dass sich das Material der Seitenwände ausbeult und der Pool möglicherweise zusammenbricht. Wenn der Pool nicht ganz eben ist, müssen Sie den Pool entleeren, den Bereich ausgleichen und den Pool neu befüllen.**

- Glätten Sie die Falten in der Bodenfolie (vom Inneren des Pools aus), indem Sie die Stelle, an der der Boden des Pools und die Poolwände aufeinandertreffen, herausdrücken. Oder greifen Sie (von außerhalb des Pools) unter den Poolrand, fassen Sie den Boden des Pools und ziehen Sie ihn nach außen (siehe Zeichnung 4).

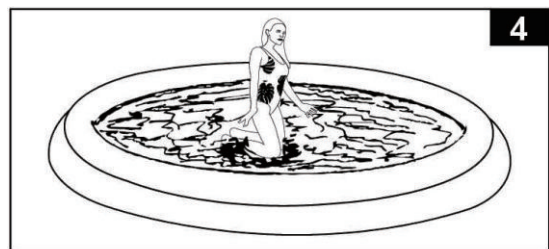

- Füllen Sie nun den Pool mit Wasser. Die Wände der Pool-Auskleidung heben sich beim Befüllen (siehe Zeichnung 5).

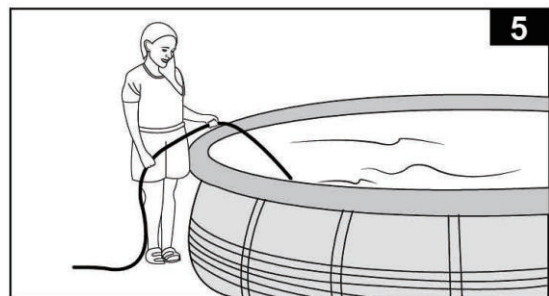

- Füllen Sie den Pool bis zur Unterseite des aufgeblasenen Rings mit Wasser, was dem empfohlenen Füllstand entspricht (siehe Zeichnungen 1 und 6).



WICHTIG

Bevor Sie jemandem erlauben, den Pool zu benutzen, halten Sie eine Familiensitzung ab. Legen Sie eine Reihe von Regeln fest, die mindestens die wichtigen Sicherheitsregeln und die allgemeinen Informationen zur Sicherheit im Wasser in diesem Handbuch enthalten. Überprüfen Sie diese Regeln regelmäßig und mit allen Benutzern des Pools, einschließlich Gästen.

POOLPFLEGE & CHEMIKALIEN WARNUNG

DENKEN SIE DARAN

- Schützen Sie alle Poolbenutzer vor möglichen wasserbedingten Krankheiten, indem Sie das Poolwasser sauber und desinfiziert halten. Verschlucken Sie das Poolwasser nicht. Achten Sie stets auf gute Hygiene.
- Halten Sie Ihren Pool sauber und klar. Der Boden des Pools muss von der Außenwand des Pools aus jederzeit sichtbar sein.
- Halten Sie Kinder von Pool-Abdeckungen fern, um ein Verheddern, Ertrinken oder andere schwere Verletzungen zu vermeiden.
- **Reinigung des oberen Rings**

Um den oberen Ring sauber und frei von Flecken zu halten, wischen Sie die Oberfläche nach jedem Gebrauch mit einem feuchten Tuch ab. Decken Sie den Pool mit einer Abdeckung ab, wenn er nicht benutzt wird. Wenn Sie dunkle Flecken auf der Oberfläche des Toprings haben, wischen Sie sie mit einem weichen Tuch und einer Lösung aus mildem Waschmittel und Wasser ab. Reiben Sie den Fleck sanft ab und achten Sie darauf, dass die Fleckenreste nicht ins Wasser fallen. Verwenden Sie keine scharfen Reinigungsmittel, Scheuermittel oder Bürsten.

Wasserpflege

Die Aufrechterhaltung eines ausgewogenen Wasserhaushalts durch den angemessenen Einsatz von Desinfektionsmitteln ist der wichtigste Faktor für die Maximierung der Lebensdauer und des Aussehens der Auskleidung sowie für die Gewährleistung von sauberem, gesundem und sicherem Wasser. Die richtige Technik ist wichtig für das Testen und Behandeln des Poolwassers. Wenden Sie sich für Chemikalien, Testkits und Testverfahren an Ihren Pool-Fachmann Lesen und befolgen Sie unbedingt die schriftlichen Anweisungen des Chemikalienherstellers.

1. Lassen Sie das Chlor niemals mit der Auskleidung in Kontakt kommen, wenn es nicht vollständig aufgelöst ist. Lösen Sie Granulat oder Chlortabletten zunächst in einem Eimer Wasser auf und geben Sie es dann in das Poolwasser. Mischen Sie auch flüssiges Chlor sofort und gründlich mit dem Poolwasser.
2. Mischen Sie Chemikalien niemals zusammen. Geben Sie die Chemikalien getrennt in das Poolwasser. Lösen Sie jede Chemikalie gründlich auf, bevor Sie eine weitere Chemikalie ins Wasser geben.
3. Ein Pool-Skimmer und ein Pool-Staubsauger sind erhältlich, um das Wasser sauber zu halten. Erkundigen Sie sich bei Ihrem Pool-Händler nach diesem Zubehör.
4. Verwenden Sie keinen Hochdruckreiniger, um den Pool zu reinigen.

FEHLERSUCHE

| PROBLEM | BESCHREIBUNG | URSACHE | LÖSUNG |
|---|---|---|---|
| ALGE | <ul style="list-style-type: none"> Grünlisches Wasser. Grüne oder schwarze Flecken auf der Pool-Auskleidung. Die Pool-Auskleidung ist rutschig und/oder hat einen schlechten Geruch. | <ul style="list-style-type: none"> Chlor und pH-Wert müssen eingestellt werden. | <ul style="list-style-type: none"> Superchlorierung mit Schockbehandlung. Korrigieren Sie den pH-Wert auf den von Ihrem Pool-Geschäft empfohlenen Wert. Poolboden absaugen. Richtigen Chlorgehalt beibehalten. |
| GEFÄRBTES WASSER | <ul style="list-style-type: none"> Das Wasser färbt sich bei der ersten Behandlung mit Chlor blau, braun oder schwarz. | <ul style="list-style-type: none"> Kupfer, Eisen oder Mangan im Wasser werden durch das zugesetzte Chlor oxidiert. | <ul style="list-style-type: none"> Den pH-Wert auf den empfohlenen Wert einstellen. Filter laufen lassen, bis das Wasser klar ist. Patrone häufig auswechseln. |
| SCHWEBST OFFE IM WASSER | <ul style="list-style-type: none"> Das Wasser ist trübe oder milchig. | <ul style="list-style-type: none"> „Hartes Wasser“, verursacht durch einen zu hohen pH-Wert. Der Chlorgehalt ist niedrig. Fremdkörper im Wasser. | <ul style="list-style-type: none"> Korrigieren Sie den pH-Wert. Lassen Sie sich von Ihrem Pool-Händler beraten. Prüfen Sie den richtigen Chlorgehalt. Reinigen oder ersetzen Sie Ihre Filterpatrone. |
| CHRONISCH NIEDRIGER WASSERSTAND | <ul style="list-style-type: none"> Der Wasserstand ist niedriger als am Vortag. | <ul style="list-style-type: none"> Riss oder Loch in der Pool-Auskleidung oder den Schläuchen. | <ul style="list-style-type: none"> Mit Flickzeug reparieren. Ziehen Sie alle Verschlüsse handfest an. Schläuche ersetzen. |
| ABLAGERUNGEN AUF DEM BODEN DES POOLS | <ul style="list-style-type: none"> Schmutz oder Sand auf dem Boden des Pools. | <ul style="list-style-type: none"> Starke Nutzung, Ein- und Aussteigen in den Pool. | <ul style="list-style-type: none"> Verwenden Sie einen Bodensauger, um den Boden des Pools zu reinigen. |
| SCHMUTZ AUF DER OBERFLÄCHE | <ul style="list-style-type: none"> Laub, Insekten usw. | <ul style="list-style-type: none"> Pool zu nahe an Bäumen. | <ul style="list-style-type: none"> Pool-Skimmer verwenden. |

POOLPFLEGE & ENTWÄSSERUNG VORSICHT

B E F O L G E N S I E S T E T S D I E A N W E I S U N G E N D E S C H E M I K A L I E N H E R S T E L L E R S U N D D I E G E S U N D H E I T S - U N D G E F A H R E N W A R N U N G E N .

Füllen Sie keine Chemikalien ein, wenn der Pool besetzt ist. Dies kann zu Haut- oder Augenreizungen führen. Konzentrierte Chlorlösungen können die Auskleidung des Pools beschädigen. In keinem Fall haften wir gegenüber dem Käufer oder einer anderen Partei für Kosten, die durch den Verlust von Poolwasser, Chemikalien oder Wasserschäden entstehen. Halten Sie Ersatzfilterpatronen bereit. Ersetzen Sie die Patronen alle zwei Wochen.

ÜBERMÄSSIGER REGEN: Um Schäden am Pool und eine Überfüllung zu vermeiden, lassen Sie Regenwasser, das den Wasserstand über den Maximalwert ansteigen lässt, sofort ab.

Entleeren des Pools und langfristige Lagerung

1. Informieren Sie sich über die örtlichen Vorschriften für die Entsorgung von Poolwasser.
2. Vergewissern Sie sich, dass der Ablassstopfen im Inneren des Pools eingesteckt ist.
3. Entfernen Sie die Kappe vom Ablassventil an der Außenwand des Pools.
4. Schließen Sie das Innengewinde des Gartenschlauchs an den Abflussstutzen an.
5. Legen Sie das andere Ende des Schlauchs in einen Bereich, in dem das Wasser sicher vom Haus und anderen Gebäuden in der Nähe abfließen kann.
6. Verbinden Sie den Abflussanschluss mit dem Abflussventil. HINWEIS: Das Ablassverbindungsstück drückt den Ablassstopfen im Inneren des Pools auf und das Wasser beginnt sofort abzulaufen.
7. Wenn das Wasser aufhört abzulaufen, heben Sie den Pool von der dem Abfluss gegenüberliegenden Seite an, leiten Sie das restliche Wasser zum Abfluss und entleeren Sie den Pool vollständig.
8. Ziehen Sie den Schlauch und den Adapter ab, wenn Sie fertig sind.
9. Setzen Sie den Ablassstopfen wieder in das Ablassventil an der Innenseite des Pools ein, um es zu verstauen.
10. Bringen Sie die Ablasskappe an der Außenseite des Pools wieder an.
11. Lassen Sie die Luft vollständig aus dem oberen Ring ab, und entfernen Sie alle Verbindungsteile.
12. Stellen Sie sicher, dass der Pool und alle Teile vor der Lagerung vollständig trocken sind. Lassen Sie die Auskleidung an der Sonne trocknen, bis sie vollständig trocken ist, bevor Sie sie zusammenlegen (siehe Zeichnung 7). Streuen Sie etwas Talkumpuder, um zu verhindern, dass die Folie zusammenklebt und um eventuelle Restfeuchtigkeit zu absorbieren.
13. Erstellen Sie eine rechteckige Form. Beginnen Sie an einer Seite und falten Sie ein Sechstel der Folie zweimal auf sich selbst. Machen Sie dasselbe auf der gegenüberliegenden Seite (siehe Zeichnungen 8.1 & 8.2).
14. Sobald Sie zwei gegenüberliegende gefaltete Seiten haben, falten Sie einfach eine über die andere, wie beim Schließen eines Buches (siehe Zeichnungen 9.1 und 9.2).
15. Falten Sie die beiden langen Enden zur Mitte (siehe Zeichnung 10).
16. Falten Sie eine Seite über die andere, wie beim Schließen eines Buches, und verdichten Sie die Auskleidung schließlich (siehe Zeichnung 11).
17. Lagern Sie die Auskleidung und das Zubehör an einem trockenen, temperaturgeregelten Lagerort zwischen 32 Grad Fahrenheit (0 Grad Celsius) und 104 Grad Fahrenheit (40 Grad Celsius).
18. Die Originalverpackung kann für die Lagerung verwendet werden.

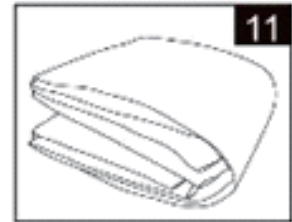
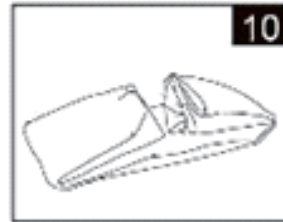
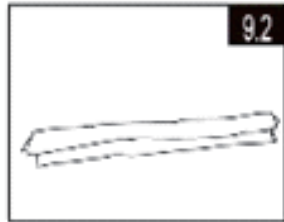
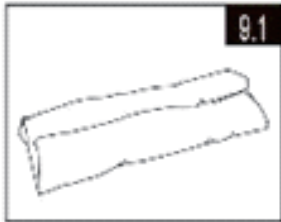
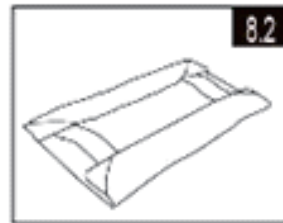
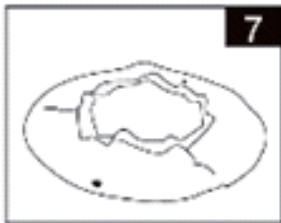

VORBEREITUNGEN FÜR DEN WINTER

Überwinterung Ihres oberirdischen Pools

Nach dem Gebrauch können Sie Ihren Pool leicht entleeren und an einem sicheren Ort lagern. Wenn die Temperatur unter 41 Grad Fahrenheit (5 Grad Celsius) fällt, müssen Sie den Pool entleeren, zerlegen und ordnungsgemäß lagern, um Eisschäden am Pool und den dazugehörigen Komponenten zu vermeiden. Eisschäden können zu einem plötzlichen Versagen der Auskleidung oder zum Einsturz des Pools führen. Siehe auch den Abschnitt „Wie Sie Ihren Pool entleeren“.

Sollten die Temperaturen in Ihrer Region nicht unter 41 Grad Fahrenheit (5 Grad Celsius) fallen und Sie sich dafür entscheiden, Ihren Pool draußen zu lassen, bereiten Sie ihn wie folgt vor:

1. Reinigen Sie das Poolwasser gründlich.
2. Entfernen Sie den Skimmer (falls zutreffend) oder jegliches Zubehör, das am Gewindeanschluss des Schmutzfängers angebracht ist. Tauschen Sie das Siebgitter aus, falls erforderlich. Vergewissern Sie sich, dass alle Zubehörteile sauber und vollständig trocken sind, bevor Sie sie einlagern.
3. Verschließen Sie den Ein- und Auslassstutzen von der Innenseite des Pools mit dem mitgelieferten Stopfen.
4. Entfernen Sie die Leiter (falls vorhanden) und bewahren Sie sie an einem sicheren Ort auf. Vergewissern Sie sich, dass die Leiter vor der Lagerung vollständig trocken ist.
5. Entfernen Sie die Schläuche, die die Pumpe und den Filter mit dem Pool verbinden.
6. Füllen Sie die entsprechenden Chemikalien für den Winter ein. Erkundigen Sie sich bei Ihrem örtlichen Pool-Händler, welche Chemikalien Sie verwenden sollten und wie sie zu verwenden sind. Dies kann je nach Region sehr unterschiedlich sein.
7. Decken Sie den Pool mit der Pool-Abdeckung ab. **WICHTIGER HINWEIS: DIE POOLABDECKUNG IST KEINE SICHERHEITABDECKUNG**
8. Reinigen und entleeren Sie die Pumpe, das Filtergehäuse und die Schläuche. Entfernen und entsorgen Sie die alte Filterpatrone. Bewahren Sie eine Ersatzpatrone für die nächste Saison auf.
9. Bringen Sie die Pumpen- und Filterteile ins Haus und lagern Sie sie an einem sicheren und trockenen Ort, vorzugsweise zwischen 32 Grad Fahrenheit (0 Grad Celsius) und 104 Grad Fahrenheit (40 Grad Celsius).

ALLGEMEINE SICHERHEIT IM WASSER

Freizeitaktivitäten im Wasser sind sowohl unterhaltsam als auch therapeutisch. Es birgt jedoch auch das Risiko von Verletzungen und Tod. Um das Verletzungsrisiko zu verringern, sollten Sie alle Warnhinweise und Anweisungen auf dem Produkt, der Verpackung und der Packungsbeilage lesen und befolgen. Denken Sie jedoch daran, dass Produktwarnungen, Anweisungen und Sicherheitsrichtlinien zwar einige allgemeine Risiken der Wasserfreizeit abdecken, aber nicht alle Risiken oder Gefahren.

Machen Sie sich zur zusätzlichen Absicherung auch mit den folgenden allgemeinen Richtlinien sowie mit den Richtlinien staatlich anerkannter Sicherheitsorganisationen vertraut:

- Verlangen Sie ständige Beaufsichtigung. Ein kompetenter Erwachsener sollte als „Rettungsschwimmer“ oder Wasserwächter eingesetzt werden, insbesondere wenn sich Kinder im und am Pool aufhalten.
- Lernen Sie schwimmen.
- Nehmen Sie sich die Zeit, HLW und Erste Hilfe zu lernen.
- Weisen Sie alle Personen, die den Poolbenutzer beaufsichtigen, in die möglichen Gefahren des Pools und in die Verwendung von Schutzvorrichtungen wie verschlossenen Türen, Absperrungen usw. ein.
- Weisen Sie alle Poolbenutzer, auch Kinder, an, was im Notfall zu tun ist.
- Benutzen Sie immer Ihren gesunden Menschenverstand und ein gutes Urteilsvermögen, wenn Sie sich im Wasser vergnügen.
- Beaufsichtigen, beaufsichtigen, beaufsichtigen.

TABELLA DEI CONTENUTI

Avvertenze / Importanti regole di sicurezza

Riferimento Parti

Istruzioni di installazione

Manutenzione della piscina & agenti chimici

Risoluzione dei problemi

Manutenzione della piscina & drenaggio

Preparazioni per l'inverno

Sicurezza generale in acqua

Nota introduttiva speciale:

Vi ringraziamo per aver acquistato questa piscina. Si prega di leggere questo manuale prima di installare la piscina. Queste informazioni vi aiuteranno a prolungare la durata della piscina e a renderla più sicura per il divertimento della vostra famiglia. Si consiglia una squadra di 2 persone per l'installazione della piscina. Altre persone accelereranno l'installazione.

Non sono necessari attrezzi per il montaggio.

IMPORTANTI REGOLE DI SICUREZZA

Leggere, comprendere e seguire attentamente tutte le istruzioni prima di installare e utilizzare questo prodotto.

AVVERTENZE

- È sempre necessaria la supervisione continua e competente di un adulto responsabile di bambini e di disabili.
- Fissare porte, finestre e barriere di sicurezza per impedire l'ingresso non autorizzato, involontario o senza sorveglianza in piscina.
- Installare una barriera di sicurezza che eliminerà l'accesso alla piscina ai bambini piccoli e agli animali domestici.
- La piscina e gli accessori devono essere montati e smontati solo da adulti.
- Non tuffarsi, saltare o scivolare in una piscina non interrata o in uno specchio d'acqua poco profondo.
- La mancata installazione della piscina su un terreno in piano, livellato, compatto o un riempimento eccessivo potrebbe provocare il collasso della stessa e la possibilità che una persona che si rilassa in piscina possa essere spazzata via/espulsa fuori.
- Non inclinarsi, cavalcare o esercitare pressione sull'anello gonfiabile o sul bordo superiore poiché potrebbe portare a lesioni personali o allagamenti. Non permettere a nessuno di sedersi, arrampicarsi o appoggiarsi ai lati della piscina.
- Rimuovere tutti i giocattoli e i dispositivi di galleggiamento da, dentro e attorno alla piscina quando non è in uso. Gli oggetti in piscina attirano i bambini più piccoli.
- Tenere giocattoli, sedie, tavolini o altri oggetti su cui un bambino potrebbe arrampicarsi ad almeno 1,22 metri di distanza dalla piscina.
- Tenere i dispositivi di soccorso a bordo piscina e indicare chiaramente i numeri di emergenza più vicino alla piscina. Esempi di dispositivi di salvataggio: boa ad anello con corda approvata dalla guardia costiera, palo rigido e robusto di lunghezza non inferiore a 12 piedi (12') [3,66 m].
- Non nuotare mai da soli né consentire che altri nuotino da soli.
- Mantenere la piscina pulita e sgombra. Il fondo della piscina deve essere sempre visibile dall'esterno della piscina.
- Qualora si nuotasse di notte, utilizzare un'illuminazione artificiale correttamente installata per illuminare tutti i segnali di sicurezza, gli scalini, il fondo della piscina e le passerelle.
- Non usare la piscina quando si usa alcol o si prendono droghe/farmaci.
- Tenere i bambini lontani dalla piscina per evitare che rimangano impigliati, che anneghino o che si procurino altre lesioni personali gravi.
- La cover della piscina deve essere completamente rimossa prima dell'uso. Non permettere a bambini o adulti di trovarsi sotto la cover della piscina.
- Non coprire la piscina mentre voi o altri utenti si trovano in piscina.
- Mantenere la piscina e l'area circostante pulita e sgombra per evitare di scivolare o cadere e oggetti che possono causare lesioni.
- Proteggere tutti gli utenti della piscina da malattie mantenendo l'acqua della piscina igienizzata. Non ingerire l'acqua della piscina. Igienizzare correttamente la piscina.
- Tutte le piscine sono soggette ad usura e deterioramento. Alcuni tipi di deterioramento eccessivo o accelerato possono portare a un malfunzionamento e infine causare la perdita di grandi quantità di acqua. Pertanto, è molto importante eseguire regolarmente la manutenzione della propria piscina.
- Questa piscina è progettata solo per uso esterno.
- Drenare completamente la piscina quando non viene utilizzata a lungo e riparla vuota in modo che non raccolga l'acqua della pioggia o di qualsiasi altra fonte

ed evitare che venga spazzata via dal vento forte. Fare riferimento alle istruzioni per la conservazione.

- Mentre la piscina è in uso, sarà necessario azionare la pompa del filtro per assicurarsi l'acqua venga ricambiata completamente almeno una volta al giorno. Consultare il manuale della pompa per calcolare le ore di funzionamento necessarie.

LE BARRIERE PROTETTIVE E LE COVER PER PISCINE NON SOSTITUISCONO LA SUPERVISIONE CONTINUA E COMPETENTE DI ADULTI. LA PISCINA NON È DOTATA DI UN BAGNINO. GLI ADULTI SONO PERTANTO TENUTI AD AGIRE COME BAGNINO E PROTEGGERE LA VITA DI TUTTI GLI UTENTI DELLA PISCINA, IN PARTICOLARE DEI BAMBINI, DENTRO E ATTORNO ALLA PISCINA
LA MANCATA OSSERVANZA DI QUESTE AVVERTENZE PU PROVOCARE DANNI MATERIALI, LESIONI PERSONALI GRAVI O MORTE.

Avviso: i proprietari di piscine potrebbero dover rispettare le normative locali o statali relative a recinzioni a prova di bambino, barriere di sicurezza, illuminazione e altri requisiti di sicurezza. Contattate l'ufficio competente locale per verificare l'applicazione del codice edilizio e per ulteriori dettagli.

IMPORTANTI REGOLE DI SICUREZZA

Si prega di leggere, comprendere e seguire attentamente tutte le istruzioni prima di installare e utilizzare la piscina. Queste avvertenze, istruzioni e linee guida affrontano alcuni rischi comuni alle attività ricreative in acqua, ma non possono coprire tutte le fattispecie di rischi e pericoli. Essere sempre cauti, usare il buon senso quando ci si diverte in acqua. Conservare per riferimenti futuri. Le indicazioni sull'imballaggio devono essere lette attentamente e conservate per riferimenti futuri. Fare riferimento direttamente al prodotto per ulteriori avvertenze.

Generale

Controllare la presenza di ruggine su perni, bulloni e/o viti; verificare la presenza di schegge o spigoli vivi, in particolare sulle superfici accessibili, per evitare lesioni personali.

Sicurezza di chi non sa nuotare

È sempre necessaria la supervisione continua, attiva e vigile dei nuotatori meno abili e di chi non sa nuotare da parte di un adulto competente (ricordando che i bambini sotto i cinque anni sono a più alto rischio di annegamento).

Designare un adulto competente per supervisionare la piscina ogni volta che viene utilizzata.

I nuotatori meno abili o coloro che non sanno nuotare devono indossare dispositivi di protezione durante l'utilizzo della piscina.

Quando la piscina non è in uso o non è sorvegliata, rimuovere tutti i giocattoli dalla piscina e dall'ambiente circostante per evitare di attirare i bambini.

Dispositivi di sicurezza

Si consiglia di installare una barriera (e proteggere tutte le porte e le finestre, qualora possibile) per impedire l'accesso non autorizzato alla piscina.

Barriere, cover per piscine, allarmi per piscine o dispositivi di sicurezza simili sono utili, ma non sostituiscono la supervisione continua e competente di un adulto.

Attrezzatura di soccorso

Si consiglia di tenere l'attrezzatura di soccorso (es. salvagente) a bordo piscina.

Tenere un telefono funzionante e un elenco di numeri di telefono di emergenza presso la piscina.

Uso della piscina in sicurezza

Incoraggiare tutti gli utenti, in particolare i bambini, a imparare a nuotare. Imparare la pratica di rianimazione vitale di base (rianimazione cardiopolmonare - RCP) e aggiornarsi regolarmente su questa conoscenza. Questo può fare una differenza e salvare vite in caso di emergenza.

Istruire tutti gli utenti della piscina, compresi i bambini, su come comportarsi in caso di emergenza.

Non tuffarsi mai in uno specchio d'acqua poco profondo. Ciò può portare a lesioni personali gravi o mortali.

Non utilizzare la piscina quando si stanno assumendo alcol o farmaci che potrebbero compromettere la capacità di utilizzare la piscina in sicurezza.

Quando si utilizzano le cover per piscina, rimuoverle completamente dalla superficie dell'acqua prima di tuffarsi in piscina.

Proteggere gli utenti della piscina dalle malattie legate all'igiene dell'acqua mantenendo l'acqua della piscina igienizzata e praticando un buon trattamento igienizzante. Consultare le linee guida per il trattamento dell'acqua contenute nel manuale.

Conservare i prodotti chimici (es. per il trattamento, la pulizia o la disinfezione dell'acqua) fuori dalla portata dei bambini.

Gli scalini rimovibili devono essere posizionati su una superficie in piano.

Osservare e seguire le avvertenze e le indicazioni di sicurezza sulla parete della piscina.

RIFERIMENTO PARTI

Prima di assemblare il prodotto, si prega di prendersi qualche minuto per controllare il contenuto e acquisire familiarità con tutte le parti.

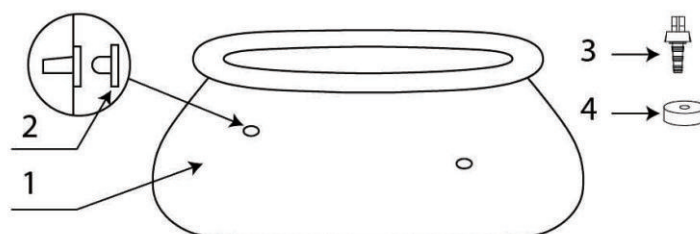

AVVISO: Le illustrazioni sono solo a scopo illustrativo. Il prodotto reale può variare. Illustrazioni non in scala.

| RIF. NO. | DESCRIZIONE | DIMENSIONE & QUANTITA' PISCINE | | |
|----------|---|--------------------------------|-----------|------------|
| | | 6'(183cm) | 8'(244cm) | 10'(305cm) |
| 1 | RIVESTIMENTO PISCINA (TAPPO VALVOLA DI SCARICO INCLUSO) | 1 | 1 | 1 |
| 2 | TAPPO FORO FILTRO (1 EXTRA IN DOTAZIONE) | 3 | 3 | 3 |
| 3 | CONNETTORE DI DRENAGGIO | 1 | 1 | 1 |
| 4 | TAPPO VALVOLA DI DRENAGGIO | 1 | 1 | 1 |

INSTALLAZIONE DELLA PISCINA
INFORMAZIONI IMPORTANTI SULLA SELEZIONE DEL SITO E SULLA
PREPARAZIONE DEL TERRENO
AVVERTENZE

- La posizione della piscina deve consentire di proteggere tutte le porte, di accesso le finestre e le barriere di sicurezza per impedire l'ingresso non autorizzato, involontario o non sorvegliato.
- Installare una barriera di sicurezza che non consentirà l'accesso alla piscina a bambini piccoli e animali domestici.
- La mancata installazione della piscina su un terreno in piano, livellato, compatto o un riempimento eccessivo potrebbe provocare il collasso della stessa e la possibilità che una persona che si rilassa in piscina possa essere spazzata via/espulsa fuori.
- Rischio di scosse elettriche: collegare la pompa del filtro solo a una presa con collegamento a terra protetta da un interruttore di corrente differenziale (GFCI) o da un dispositivo di corrente residua (RCD). Per ridurre il rischio di prendere scosse elettriche, non utilizzare prolunghie, timer, adattatori per spine o connettori esterni per convertitori per collegare la pompa alla rete elettrica. Usare sempre una presa correttamente installata a terra. Posizionare il cavo dove non può essere danneggiato da tosaerba, tagliasiepi e altri dispositivi. Consultare il manuale della pompa del filtro per ulteriori avvertenze e istruzioni.
- Rischio di lesioni personali gravi: non tentare di installare la piscina in caso di raffiche di vento.

Scegliere una posizione all'aperto per installare la piscina tenendo conto dei seguenti requisiti:

1. L'area dove verrà installata la piscina deve essere completamente in piano e livellata. Non installare la piscina su un pendio o su una superficie inclinata.
2. La superficie del terreno deve essere compattata e sufficientemente solida da sopportare la pressione e il peso di una piscina completamente montata e riempita. Non installare la piscina su fango, sabbia, terreno soffice o sciolto.
3. Non installare la piscina su un ponte, balcone o piattaforma di qualsiasi tipo, che potrebbe crollare sotto il peso della piscina piena d'acqua.
4. La piscina richiede almeno 4 piedi di spazio tutt'attorno da oggetti su cui un bambino potrebbe arrampicarsi per accedere alla piscina senza autorizzazione.
5. L'erba sotto la piscina verrà rovinata. Gli spruzzi d'acqua clorata della piscina potrebbero danneggiare la vegetazione circostante.
6. Eliminare prima tutte le erbacce aggressive. Alcuni tipi di erba, come Sant'Agostino e Bermuda, possono crescere attraverso il rivestimento. L'erba che cresce attraverso il rivestimento non è considerata un difetto di fabbricazione e non è coperta da garanzia.
7. L'area deve facilitare il drenaggio dell'acqua della piscina dopo ogni utilizzo e/o per la conservazione a lungo termine della piscina.

INSTALLAZIONE DELLA PISCINA (continuazione)

Potreste aver acquistato questa piscina con la pompa del filtro in dotazione. La pompa dispone di un proprio manuale di istruzioni separato. Prima assemblare la piscina, fare riferimento al manuale e quindi installare la pompa del filtro.

Tempo di montaggio stimato 10-30 minuti. (Si noti che il tempo di assemblaggio è approssimativo e l'esperienza di assemblaggio individuale può variare.)

1. Preparazione del rivestimento

Individuare una posizione in piano e livellata, libera e sgombra da ghiaia, rami o altri oggetti appuntiti che potrebbero forare il rivestimento della piscina o causare lesioni personali.

Aprire con molta attenzione la confezione contenente il rivestimento e gli altri componenti, poiché questa confezione può essere utilizzata per stoccare la piscina durante i mesi invernali o quando non viene utilizzata a lungo.

Estrarre il rivestimento (1) e stenderlo sull'area sgomberata, con la valvola di scarico rivolta verso l'area di drenaggio. Posizionare la valvola di scarico lontano dalla propria abitazione.

IMPORTANTE: far installare sempre la piscina da almeno 2 persone insieme. Non trascinare il rivestimento sul terreno in quanto ciò può causare danni e perdite dalla piscina (vedere figura 2).

Durante l'installazione del rivestimento, rivolgere i raccordi dei tubi o le aperture in direzione della fonte di alimentazione elettrica. Il bordo esterno della piscina deve essere a portata di mano del collegamento elettrico della pompa.

Stendere la piscina. Stendere i lati blu lisci e rendere il fondo della piscina il più liscio possibile (vedere figura 2).

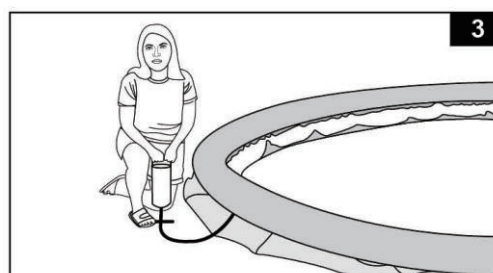
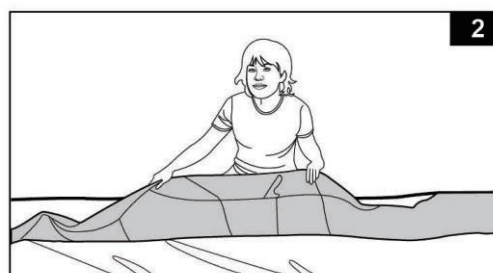
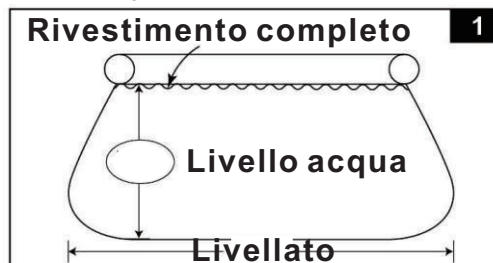

2. Anello gonfiabile

Capovolgere l'anello superiore e verificare che sia completamente all'esterno del rivestimento della parete e rivolgerlo verso l'alto. Gonfiare l'anello con una pompa ad aria manuale (vedere figura 3). Mantenere l'anello superiore al centro della piscina durante il gonfiaggio.

IMPORTANTE: evitare l'esplosione causata dall'uso di una pompa ad alta pressione, come un compressore d'aria. Non gonfiare eccessivamente.

IMPORTANTE

Gonfiaggio corretto dell'anello superiore.

La temperatura ambiente dell'aria e dell'acqua influiscono sulla pressione interna dell'anello. Per mantenere una corretta pressione interna, è consigliabile lasciare un dello spazio per consentire l'espansione, poiché il sole riscalda l'aria all'interno dell'anello gonfiabile. Durante le stagioni più calde, è necessario verificare se è necessario rilasciare dell'aria. Questo per evitare possibili danni all'anello.

In nessun caso siamo tenuti responsabili per danni (come fori di spillo) all'anello superiore gonfiabile causati da negligenza, normale usura, abuso e incuria o forze esterne.

3. Connettori per tubi flessibili

Quanto segue si applica ai rivestimenti per piscine con tubi di raccordo flessibili. Se la piscina è stata acquistata senza pompa del filtro, inserire due tappi neri (2) nelle uscite della pompa nera. Tapparli dall'interno della piscina in modo che l'acqua non fuoriesca durante il riempimento.

INSTALLAZIONE DELLA PISCINA (continuazione)

4. Riempire della piscina

Prima di riempire d'acqua la piscina, assicurarsi che il tappo di drenaggio all'interno della piscina sia chiuso e che il tappo esterno sia stato avvitato in sicurezza. Riempire la piscina d'acqua non oltre 2,5 cm. Controllare per verificare il livello dell'acqua.

IMPORTANTE: se l'acqua della piscina si riversa da un lato, la piscina non è completamente livellata. L'installazione della piscina su un terreno non livellato ne causerà l'inclinazione con conseguente rigonfiamento del materiale della parete laterale e un potenziale crollo della piscina stessa. Se la piscina non è completamente livellata, è necessario drenare la piscina, livellare l'area e riempire nuovamente la piscina.

Livellare le pieghe del rivestimento inferiore (spingere dall'interno della piscina) spingendo verso l'esterno nel punto in cui il fondo della piscina e i lati si incrociano. Oppure, (spingendo dall'esterno della piscina) raggiungere sotto il bordo della piscina, afferrare il fondo e tirare verso l'esterno (vedere figura 4).

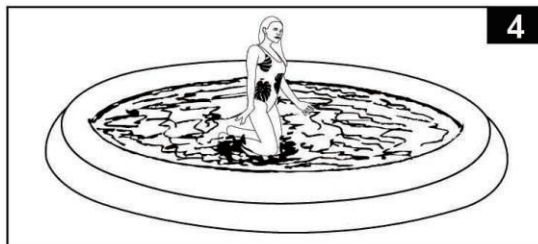

Riempire quindi la piscina con acqua. Le pareti del rivestimento della piscina si innalzeranno durante il riempimento (vedere figura 5).

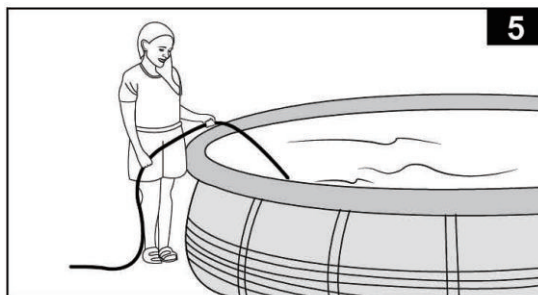

Riempire la piscina con acqua fino al fondo dell'anello, il quale indica il livello della linea di riempimento consigliato (vedere figura 1 e 6).



IMPORTANTE

Prima di consentire a qualunque utente di utilizzare la piscina, fare una riunione in famiglia. Stabilire una serie di regole che includano, almeno, le importanti regole di sicurezza e le informazioni generali sulla sicurezza in acqua contenute in questo manuale. Rivedere queste regole regolarmente e con tutti gli utenti della piscina, inclusi gli ospiti.

MANUTENZIONE DELLA PISCINA & AGENTI CHIMICI AVVERTENZA

RICORDARSI DI

Proteggere tutti gli utenti della piscina da malattie mantenendo l'acqua della piscina igienizzata. Non ingerire l'acqua della piscina. Igienizzare correttamente la piscina.

Mantenere la piscina pulita e sgombra. Il fondo della piscina deve essere sempre visibile dall'esterno della piscina.

Tenere i bambini lontani dalla piscina per evitare che rimangano impigliati, che anneghino o che si procurino altre lesioni personali gravi.

Pulizia dell'anello superiore

Per mantenere l'anello superiore pulito e privo di sporco, pulire la superficie con passando panno umido dopo ogni uso. Coprire la piscina con una cover adatta quando non è in uso. Qualora si formassero macchie scure sulla superficie dell'anello superiore, pulire con un panno morbido e una soluzione di detersivo per bucato delicato e acqua. Strofinare delicatamente la macchia e fare attenzione a non lasciare che i detriti cadano nell'acqua. Non utilizzare detersivi aggressivi, materiale abrasivo o spazzole.

Manutenzione dell'acqua

Il mantenimento di un corretto equilibrio idrico attraverso il trattamento appropriato con disinfettanti è il fattore più importante per massimizzare la durata e l'aspetto del rivestimento, oltre a garantire che l'acqua sia pulita, igienizzata e sicura. Una tecnica adeguata è importante per testare e trattare l'acqua della piscina. Rivolgersi ad un professionista per informazioni sui prodotti chimici, i kit di test e le procedure di test. Assicurarsi di leggere e seguire le istruzioni scritte del produttore della sostanza chimica utilizzata.

1. Non lasciare mai che il cloro entri in contatto con il rivestimento se non è completamente dissolto in acqua. Sciogliere prima il cloro granulare o in pastiglie in un secchio d'acqua, quindi aggiungerlo alla piscina. Procedere allo stesso modo con il cloro liquido; mescolarlo immediatamente con l'acqua della piscina.

2. Non mescolare mai sostanze chimiche insieme. Aggiungere i prodotti chimici all'acqua della piscina separatamente. Sciogliere con attenzione ogni sostanza chimica prima di aggiungerne un'altra alla piscina.

3. Sono disponibili nel mercato uno skimmer e un'aspirapolvere per la piscina per aiutare a mantenere pulita l'acqua. Rivolgersi al rivenditore per informazioni su questi accessori per piscina.

4. Non utilizzare un idro pulitrice per la pulizia della piscina.

FEHLERSUCHE

| | | | |
|--|--|--|--|
| ALGHE | <ul style="list-style-type: none"> • Acqua verdastra. • Macchie verdi o nere sul rivestimento della piscina. • Il rivestimento della piscina è scivoloso e/o ha un cattivo odore. | È necessario regolare il livello di cloro e pH. | <ul style="list-style-type: none"> • Trattamento con super-cloruro. Corregge il pH fino al livello consigliato dal rivenditore. • Fondale della piscina sottovuoto. • Mantenere un livello di cloro adeguato. |
| ACQUA COLORATA | <ul style="list-style-type: none"> • L'acqua diventa blu, marrone o nera quando viene trattata per la prima volta con il cloro. | <ul style="list-style-type: none"> • L'acqua contiene rame, ferro o manganese che vengono ossidati dal cloro aggiunto. | <ul style="list-style-type: none"> Regolare il pH al livello consigliato. Tenere acceso il filtro finché l'acqua non è limpida. • Sostituire frequentemente la cartuccia. |
| SOSTANZE GALLEGGIANTI IN ACQUA | <ul style="list-style-type: none"> • L'acqua appare torbida o lattiginosa. | <p>Fenomeno di "acqua dura" causata da un livello di pH troppo alto.</p> <p>Il contenuto di cloro è troppo basso.</p> <ul style="list-style-type: none"> • Corpi estranei nell'acqua. | <ul style="list-style-type: none"> Correggere il livello di pH. Rivolgersi al rivenditore di piscine per ricevere consigli. Verificare il corretto livello di cloro. • Pulire o sostituire la cartuccia del filtro. |
| LIVELLO ACQUA CRONICAMENTE BASSO | <ul style="list-style-type: none"> • Il livello è più basso del giorno precedente | <ul style="list-style-type: none"> • Strappo o buco nel rivestimento o nei tubi della piscina. | <ul style="list-style-type: none"> Riparare con un kit di riparazione. Stringere a mano tutti i tappi. • Sostituire i tubi. |
| SEDIMENTI SUL FONDO DELLA PISCINA | <ul style="list-style-type: none"> • Sporco o sabbia sul fondo della piscina | <ul style="list-style-type: none"> • Uso intenso, frequente entrata e uscita dalla piscina. | <ul style="list-style-type: none"> • Usare lo skimmer e aspiratore per pulire il fondo. |
| DETRITI IN SUPERFICIE | <ul style="list-style-type: none"> • Fogli, insetti etc. | <ul style="list-style-type: none"> • Piscina troppo vicina agli alberi. | <ul style="list-style-type: none"> • Usare lo skimmer. |

MANUTENZIONE DELLA PISCINA & SCARICO ATTENZIONE

SEGUIRE SEMPRE LE ISTRUZIONI DEI PRODUTTORI DI AGENTI CHIMICI E LE AVVERTENZE PER LA SALUTE UMANA E I PERICOLI.

Non aggiungere agenti chimici se la piscina è in uso. Ciò può causare irritazione alla pelle o agli occhi. Le soluzioni concentrate di cloro possono danneggiare il rivestimento della piscina. Non siamo tenuti in nessun caso responsabili nei confronti dell'acquirente o di qualsiasi altro utente per i costi associati alla perdita di acqua della piscina, prodotti chimici o danni causati. Tenere a portata di mano le cartucce di ricambio del filtro. Sostituire le cartucce ogni due settimane.

PIOGGIA ECCESSIVA: Per evitare danni alla piscina e il conseguente riempimento eccessivo, drenare immediatamente l'acqua piovana che porta il livello dell'acqua sopra a quello massimo consentito.

Come drenare la piscina e la conservazione a lungo termine

1. Controllare la normativa locale per ottenere informazioni specifiche relative allo smaltimento dell'acqua della piscina.
2. Controllare che il tappo di scarico all'interno della piscina sia inserito correttamente.
3. Rimuovere il tappo dalla valvola di scarico sulla parete esterna della piscina.
4. Collegare l'estremità femmina del tubo da giardino al raccordo di scarico.
5. Posizionare l'altra estremità del tubo in un'area in cui l'acqua possa essere drenata in sicurezza lontano dalla propria abitazione e da altre strutture vicine.
6. Collegare il raccordo di scarico alla valvola di scarico. NOTA: il raccordo di scarico aprirà il tappo all'interno della piscina e l'acqua inizierà a defluire immediatamente.
7. Quando l'acqua smette di defluire, sollevare la piscina dal lato opposto alla direzione di scarico, portando l'acqua residua ad essere drenata e svuotando completamente la piscina.
8. Infine, scollegare il tubo e il raccordo.
9. Inserire nuovamente il tappo di scarico nella valvola all'interno della piscina per la conservazione.
10. Sostituire il tappo di scarico all'esterno della piscina.
11. Sgonfiare completamente l'anello superiore e rimuovere tutte le parti.
12. Assicurarci che la piscina e tutte le parti siano completamente asciutte prima di riporle. Asciugare il rivestimento all'aria aperta e al sole fino a che non è completamente asciutto prima di ripiegarlo (vedere figura 7). Cospargere di talco per evitare che il vinile si attacchi e per assorbire l'umidità residua.
13. Creare una forma rettangolare. Partendo da un lato, piegare fino a un sesto del rivestimento su sé stesso, piegare due volte. Eseguire la stessa operazione sul lato opposto (vedere figure 8.1 e 8.2).
14. Una volta che avete piegato da entrambi i lati opposti, piegarli uno sull'altro come se steste chiudendo un libro (vedere figure 9.1 e 9.2).
15. Ripiegare le due estremità lunghe portandole al centro (vedere figura 10).
16. Piegare uno sull'altro come per chiudere un libro e infine compattate il rivestimento (vedere figura 11).
17. Stoccare la fodera e gli accessori in un luogo asciutto e a temperatura ambiente controllata, tra i 32 gradi Fahrenheit (0 gradi Celsius) e i 104 gradi Fahrenheit (40 gradi Celsius).
18. L'imballaggio originale può essere utilizzato per lo stoccaggio.

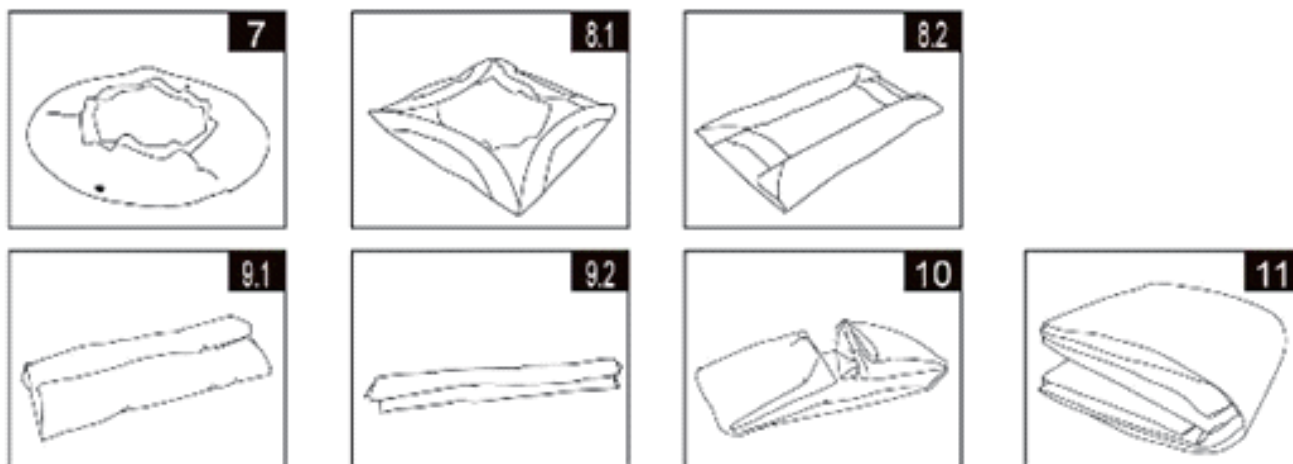

PREPARAZIONI PER L'INVERNO

Estrarre la piscina fuori terra

Dopo l'uso, è facilmente possibile svuotare e stoccare la piscina in un luogo sicuro. È necessario drenare, smontare e riporre correttamente la piscina quando la temperatura scende sotto i 41 gradi Fahrenheit (5 gradi Celsius) per evitare danni provocati dal congelamento alla piscina e ai componenti. I danni causati dal ghiaccio possono provocare un guasto improvviso del rivestimento o il collasso della piscina. Fare riferimento anche alla sezione "Come drenare la piscina".

Se le temperature nella tua vostra non scendono sotto i 41 gradi Fahrenheit (5 gradi Celsius) e scegliete di lasciare all'esterno la tua piscina in inverno, preparala come segue:

1. Pulire accuratamente l'acqua della piscina.
2. Rimuovere lo skimmer (qualora vi fosse) o eventuali accessori collegati al raccordo del filtro. Se necessario, sostituire la griglia del filtro. Assicurarsi che tutte le parti e gli accessori siano pulite e completamente asciutte prima di riporle.
3. Collegare il raccordo di ingresso e uscita dall'interno della piscina con la spina fornita.
4. Rimuovere la scala (qualora vi fosse) e conservarla in un luogo sicuro. Assicurarsi che la scala sia completamente asciutta prima di stoccarla.
5. Rimuovere i tubi che collegano la pompa e il filtro alla piscina.
6. Aggiungere gli agenti chimici appropriati per lo svenamento. Consultare il rivenditore locale per ottenere informazioni sui prodotti chimici da usare e come usarli. Questo può variare notevolmente in base alla regione.
7. Piscina con cover. **NOTA IMPORTANTE: LA COVER DELLA PISCINA NON È UNA COPERTURA DI SICUREZZA***
8. Pulire e scaricare la pompa, l'alloggiamento del filtro e i tubi. Rimuovere e smaltire la vecchia cartuccia del filtro. Tenere una cartuccia di riserva per la prossima stagione.
9. Stoccare le parti della pompa e del filtro in un locale al chiuso e conservarle in un'area sicura e asciutta, preferibilmente tra 32 gradi Fahrenheit (0 gradi Celsius) e 104 gradi Fahrenheit (40 gradi Celsius).

SICUREZZA GENERALE IN ACQUA

Le attività ricreative in acqua sono sia divertenti che terapeutiche. Tuttavia, comportano rischi intrinseci di lesioni personali e morte. Per ridurre il rischio di lesioni, leggere e seguire tutte le avvertenze e le istruzioni presenti sui prodotti, sugli imballaggi e nei foglietti illustrativi. Tenere presente tuttavia che le avvertenze, le istruzioni e le linee guida sulla sicurezza del prodotto coprono alcuni rischi comuni delle attività ricreative in acqua ma non coprono tutti i rischi e/o i pericoli possibili.

Per ulteriori garanzie, acquisire familiarità anche con le seguenti linee guida generali e le indicazioni fornite da organizzazioni per la sicurezza riconosciute a livello nazionale:

È necessaria una supervisione costante. Un adulto competente dovrebbe essere nominato "bagnino" o osservatore, specialmente quando i bambini sono dentro e intorno alla piscina.

Imparare a nuotare.

Prendetevi il tempo per imparare la RCP e le manovre di primo soccorso.

Istruire chiunque stia supervisionando gli utenti della piscina sui potenziali rischi e sull'uso di dispositivi di protezione come porte, barriere, etc.

Istruire tutti gli utenti della piscina, compresi i bambini, su come comportarsi in caso di emergenza.

Usare sempre il buon senso quando ci si diverte con qualsiasi attività acquatica.

Supervisionare, supervisionare, supervisionare.