

Vinsetto

INcbd114_UK_FR_DE_IT

921-449_921-449V70

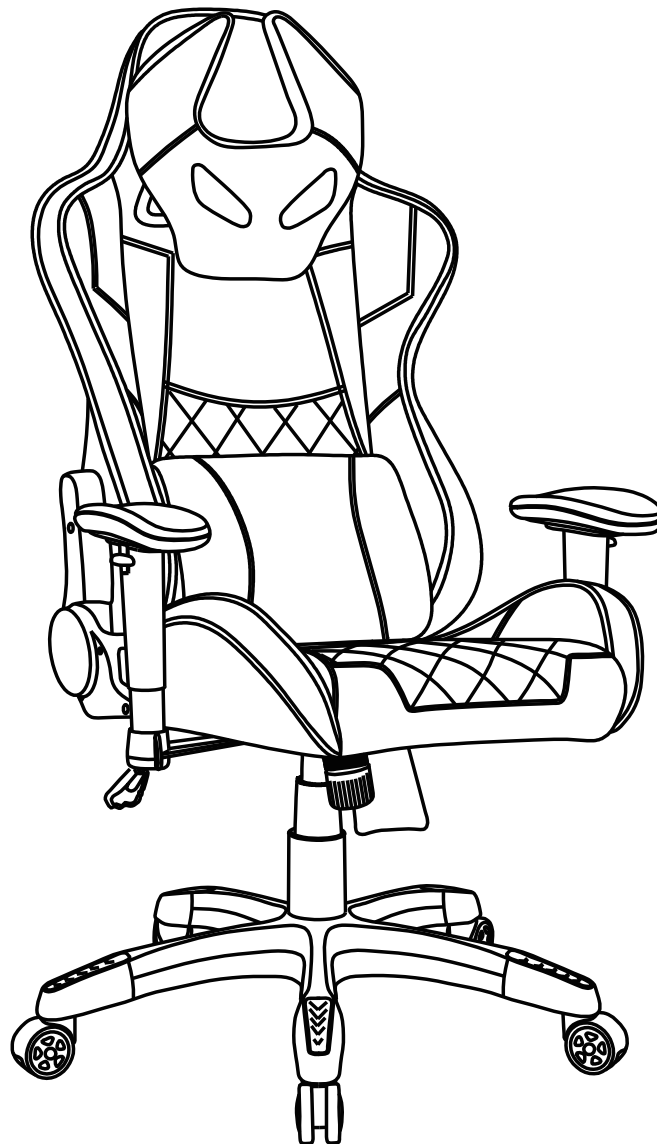

CE

IMPORTANT, RETAIN FOR FUTURE REFERENCE: READ CAREFULLY

ASSEMBLY & INSTRUCTION MANUAL

OFFICE CHAIR

IMPORTANT, RETAIN FOR FUTURE REFERENCE:

READ CAREFULLY

SAFETY INFORMATION

- The intended use: This product is intended for indoor use only. Used for work and study.
- Maximum weight: 120 KG
- To prevent the chair falling, make sure that the weight is evenly distributed.
- Remove all parts from the box and make sure all parts are included before assembly.
- Keep your feet always on the floor and do not press your head on the headrest when you recline the chair.
- When you adjust the backrest, make sure your fingers are safe and out of harm's way.
- To avoid damage, never pull fast and strongly in your house.
- This chair is designed to sit only and nothing else.
- Don't use it as a base or as a ladder.
- Don't sit in the arms of the chair.
- This chair is designed to seat only one person at same time.
- If some parts are missing, damaged or worn, stop using it immediately.
- Avoid direct sunlight on the chair so that the plastic components won't become brittle.
- Your chair is equipped with rollers for textile floor coverings. If the chair is used on hard floors, e.g. hardwood floors, laminate, PVC, or tile, the rollers should be replaced for safety purposes, since these floors require the use of different rollers.

Warning! Only trained personnel may replace or repair components for height adjustment of seating furniture with energy storage.

MAINTENANCE INSTRUCTIONS

- Clean with vacuum cleaner.
- Wipe with a fabric dampened with water.

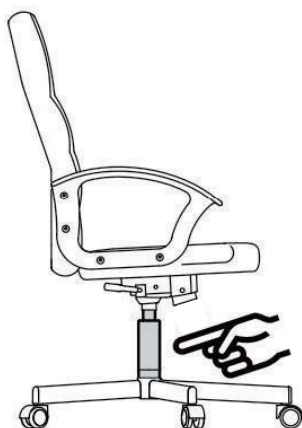

Importer

MH STAR UK LTD
Unit 27, Perivale Park,
Horsenden lane South
Perivale, UB6 7RH
<https://www.aosom.co.uk>
Made in China

CHAISE DE BUREAU

IMPORTANT - CONSERVEZ CES INFORMATIONS POUR VOTRE CONSULTATION ULTÉRIEURE: LISEZ ATTENTIVEMENT

INFORMATIONS SUR LA SÉCURITÉ

- Utilisation recommandée : Le produit est destiné à un usage exclusivement en intérieur. Pour le travail et les études.
- Poids maximum: 120 kg
- Pour éviter que le fauteuil ne tombe, assurez-vous que le poids est réparti uniformément.
- Retirez toutes les pièces de la boîte et assurez-vous que toutes les pièces sont incluses avant l'assemblage.
- Gardez toujours les pieds sur le sol et n'appuyez pas votre tête sur l'appui-tête lorsque vous inclinez le fauteuil.
- Lorsque vous ajustez le dossier, assurez-vous que vos doigts sont en sécurité et hors de danger.
- Pour éviter tout dommage, ne tirez jamais vite et fort dans votre maison.
- Cette chaise est conçue pour s'asseoir uniquement et rien d'autre.
- Ne l'utilisez pas comme base ou comme échelle.
- Ne vous asseyez pas sur les accoudoirs de la chaise.
- Cette chaise est conçue pour accueillir une seule personne à la fois.
- Si certaines pièces manquent, sont endommagées ou usées, arrêtez de les utiliser immédiatement.
- Éviter les rayons directs du soleil sur le fauteuil afin que les pièces en plastique ne deviennent pas fragiles.
- Votre chaise est équipée de roulettes pour les revêtements de sol textiles. Si la chaise est utilisée sur des sols durs, par exemple des sols en bois dur, en stratifié, en PVC ou en carrelage, les rouleaux doivent être remplacés pour des raisons de sécurité, car ces sols nécessitent l'utilisation de rouleaux différents.

Attention! Le remplacement et la réparation des pièces pour le réglage de la hauteur du fauteuil avec accumulateurs d'énergie ne doivent être effectués que par du personnel qualifié.

CONSIGNES D'ENTRETIEN

- Nettoyer avec un aspirateur.
- Essuyez avec un tissu humidifié avec de l'eau.

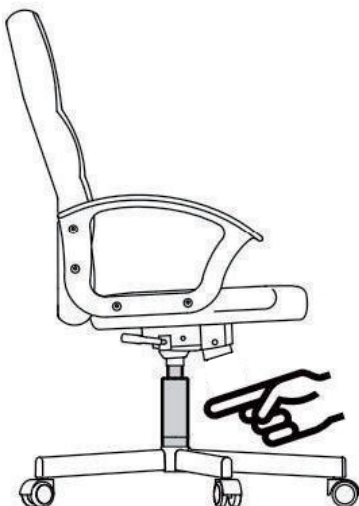

Importateur:

MH FRANCE

2 Rue Maurice Hartmann
92130 Issy Les Moulineaux

France

<https://www.aosom.fr>

Fabriqué en Chine

BÜROSTUHL

WICHTIG – BITTE HEBEN SIE DIESE ANLEITUNG FÜR EINE SPÄTERE BEZUGNAHME AUF: SORGFÄLTIG DURCHLESEN SICHERHEITSINFORMATIONEN

- Die vorgesehene Verwendung: Dieses Produkt ist nur für die Verwendung in Innenräumen bestimmt. Zur Verwendung für Arbeit und Studium
- Maximalgewicht: 120 kg
- Damit der Stuhl nicht herunterfällt, achten Sie bitte auf eine gleichmäßige Gewichtsverteilung.
- Nehmen Sie vor Beginn der Montage zunächst alle Teile aus dem Karton und vergewissern Sie sich, dass alle Zubehörteile enthalten sind.
- Bitte lassen Sie Ihre Füße immer auf dem Boden und drücken Sie Ihren Kopf nicht gegen die Kopfstütze, wenn Sie den Stuhl zurücklehnen.
- Achten Sie beim Verstellen der Rückenlehne darauf, dass Ihre Finger sicher und nicht in Gefahr sind.
- Um Schäden zu vermeiden, ziehen Sie niemals schnell und fest an Ihrem Haus.
- Dieser Stuhl ist nur zum Sitzen und für nichts anderes vorgesehen.
- Verwenden Sie den Stuhl nicht als Untergestell oder Leiter.
- Setzen Sie sich nicht auf die Armlehnen des Stuhls.
- Dieser Stuhl ist so konzipiert, dass jeweils nur eine Person darauf sitzen kann.
- Wenn Teile fehlen, beschädigt oder abgenutzt sind, stellen Sie den Stuhl sofort ein.
- Bitte vermeiden Sie direktes Sonnenlicht auf dem Stuhl, um ein Verspröden der Kunststoffteile zu vermeiden.
- Ihr Stuhl ist mit Rollen für textile Bodenbeläge ausgestattet. Falls der Stuhl auf harten Böden, z. B. Hartholzböden, Laminat, PVC oder Fliesen, verwendet wird, sollten die Rollen aus Sicherheitsgründen ersetzt werden, da diese Böden die Verwendung anderer Rollentypen erfordern.

Warnung! Der Austausch und die Reparatur von Zubehörteilen zur Einstellung der Stuhlhöhe darf nur von qualifiziertem Fachpersonal durchgeführt werden.

WARTUNGSANLEITUNG

- Reinigen Sie diesen Stuhl mit einem Staubsauger.
- Wischen Sie diesen Stuhl mit einem feuchten Tuch ab.

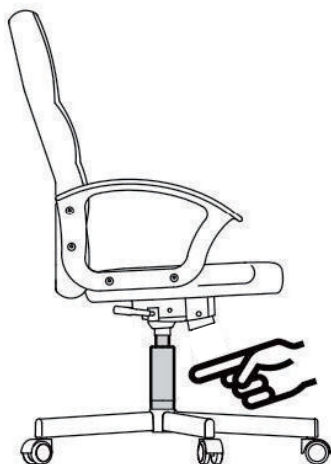

Importeur :

MH Handel GmbH
Wendenstraße 309
D-20537 Hamburg
Germany
<https://www.aosom.de>
Hergestellt in China

SEDIA DA UFFICIO

IMPORTANTE-CONSERVARE QUESTE INFORMAZIONI PER CONSULTARLE IN SEGUITO: LEGGERE ATTENTAMENTE

INFORMAZIONI DI SICUREZZA

- Scopo d'uso: questo prodotto e' progettato solo per uso domestico. Va usato per lavoro o per studio.
- Peso massimo: 120 KG
- Per prevenire che la sedia cada, assicurarsi che il peso sia distribuito omogeneamente.
- Rimuovere tutte le parti dalla confezione e assicurarsi che nessuna manchi prima del montaggio.
- Tenere sempre i piedi sul pavimento e non premere la testa sul poggiatesta quando reclinate la sedia.
- Quando regolate lo schienale, assicuratevi di non farvi male alle dita in alcun modo.
- Per evitare danni, non spingere mai velocemente e con forza all'interno della vostra abitazione.
- Questa sedia e' progettata solo per sedervi sopra e per nessun altro scopo.
- Non usare come base o come scala.
- Non sedersi sui poggiaabbraccia della sedie.
- Questa sedia e' progettata perche' vi si sieda una persona alla volta.
- Se alcune parti mancano, sono danneggiate o usurate, smettere di usare immediatamente.
- Evitare la luce solare diretta sulla sedia di modo che i componenti in plastica non si sfibrino.
- La vostra sedia è dotata di rotelle per l'uso su rivestimenti tessili del pavimento. Se la sedia viene utilizzata su pavimenti duri, ad es. pavimenti in legno, laminato, PVC o piastrelle, le rotelle devono essere sostituite per ragioni di sicurezza, in quanto queste pavimentazioni richiedono l'uso di rotelle diverse.

Avvertenza! La sostituzione e la riparazione di componenti per la regolazione dell'altezza della sedia con un sistema di propulsione va eseguita solo da personale qualificato.

ISTRUZIONI PER LA MANUTENZIONE

- Pulire con l'aspirapolvere
- Passare un panno inumidito con acqua.

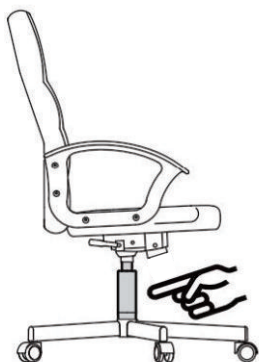

IMPORTATO DA:

AOSOM Italy srl
 Centro
 Direzionale Milanofiori
 Strada 1 Palazzo F1
 20090 Assago (MI)
 P.I.: 08567220960
<https://www.aosom.it>
 Prodotto in Cina

PARTS

A x 5

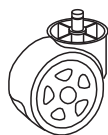

B x 1

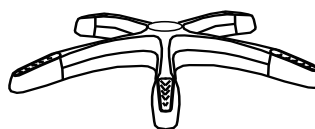

C x 1



D x 1



E x 1

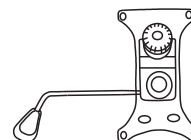

F x 1

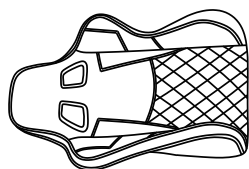

G x 1

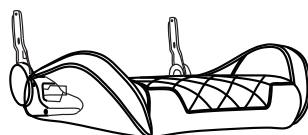

H x 1

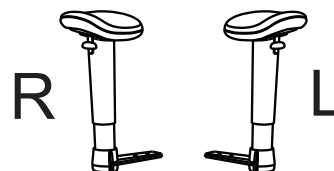

I x 1

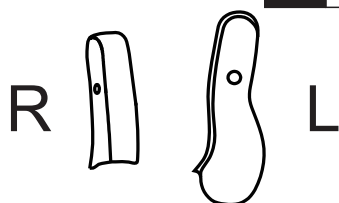

J x 1



K x 1

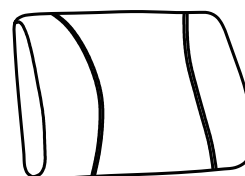

HARDWARE

L x12
M8*25
+1(spare)

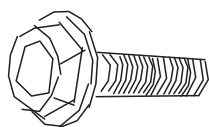

O x 2
M5*10

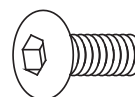

P x 2



Q x 1



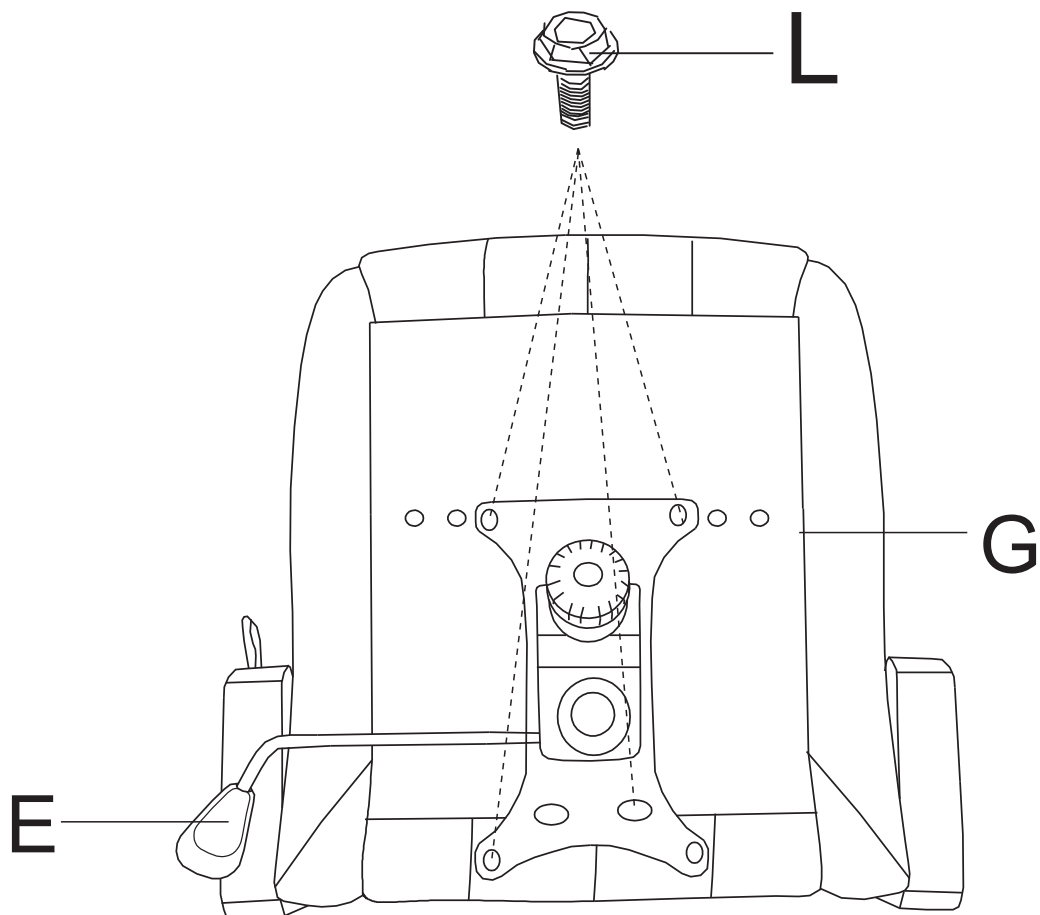
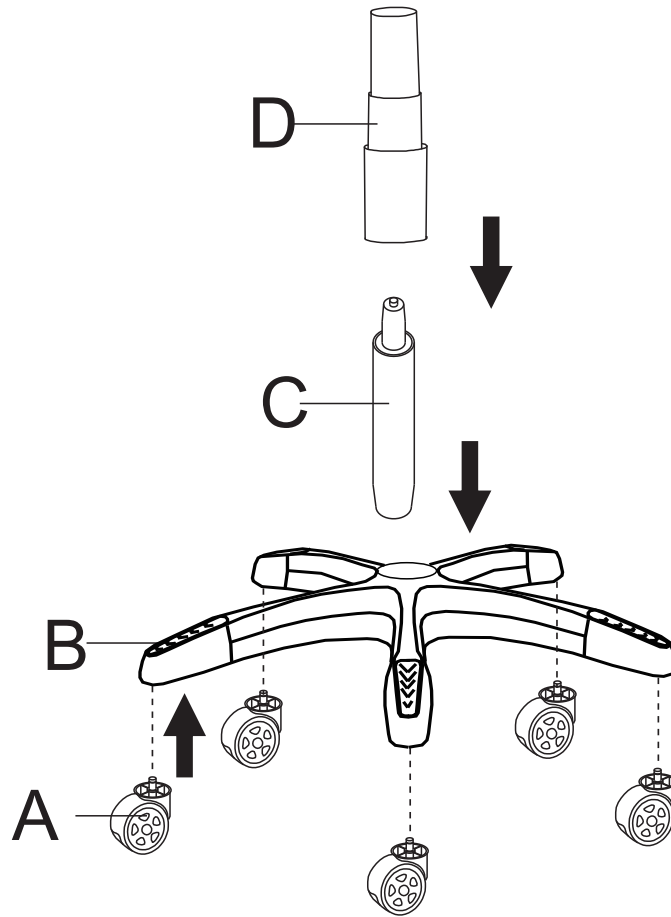

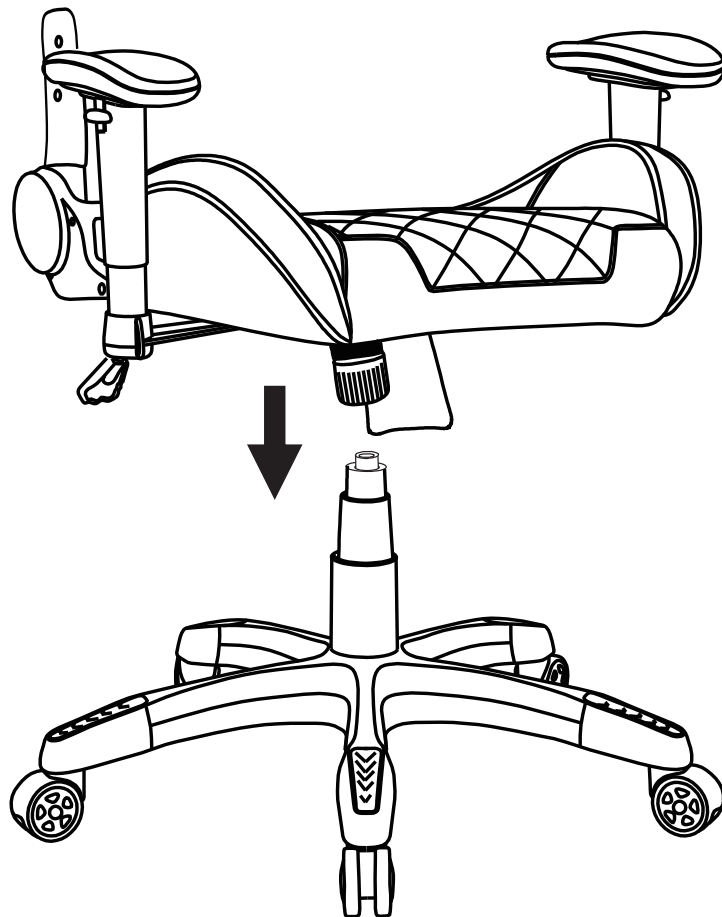
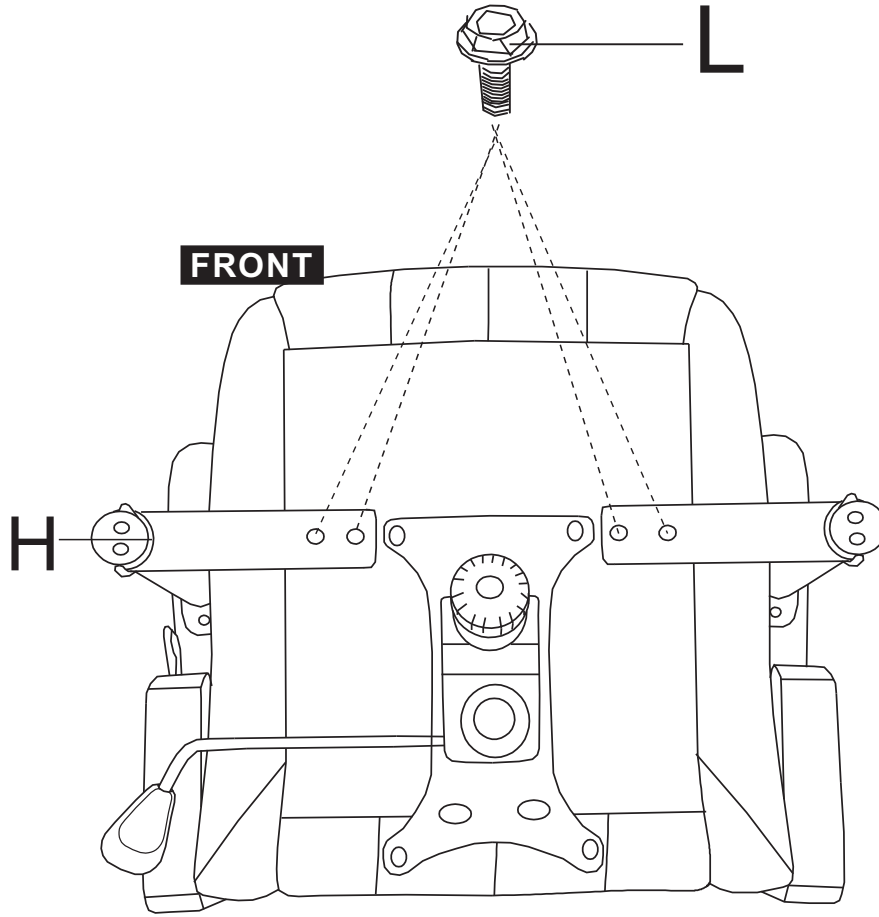

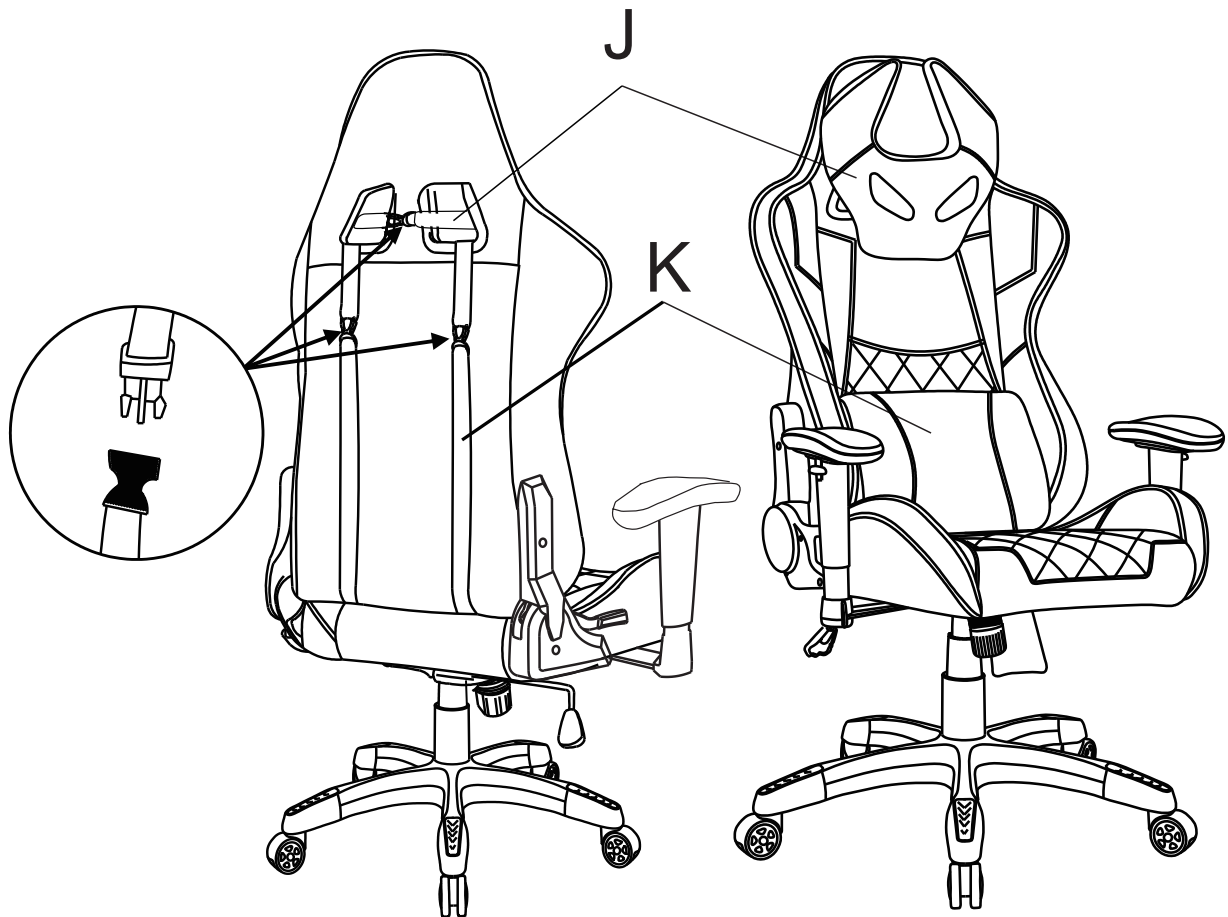
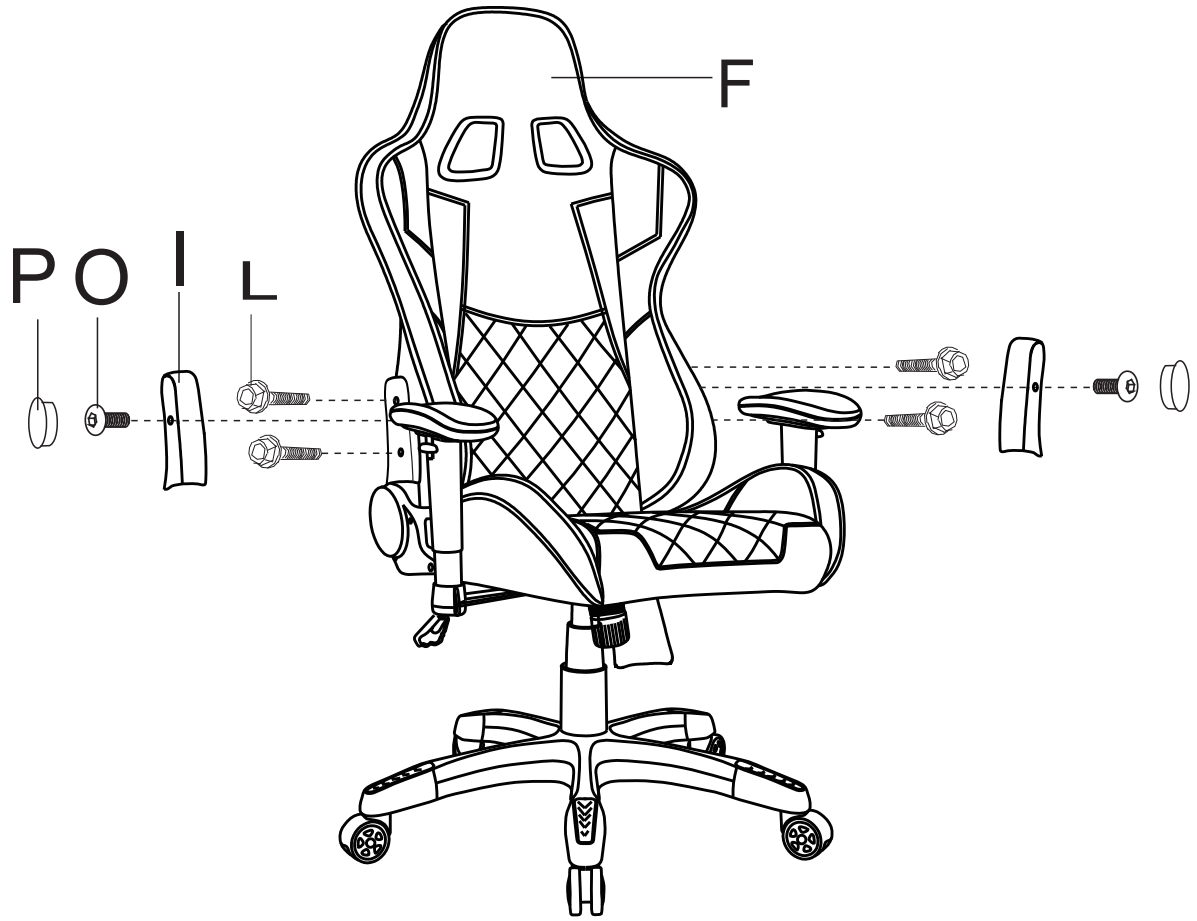

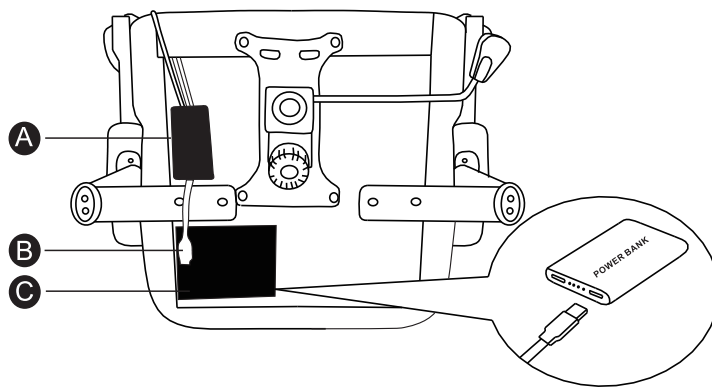
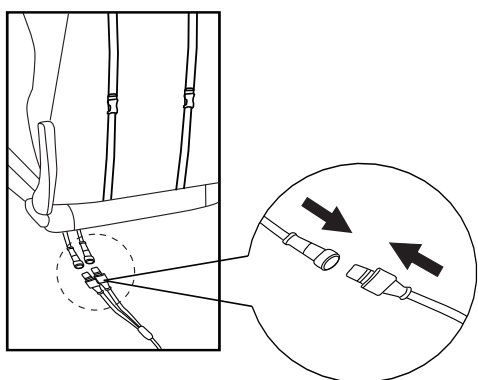
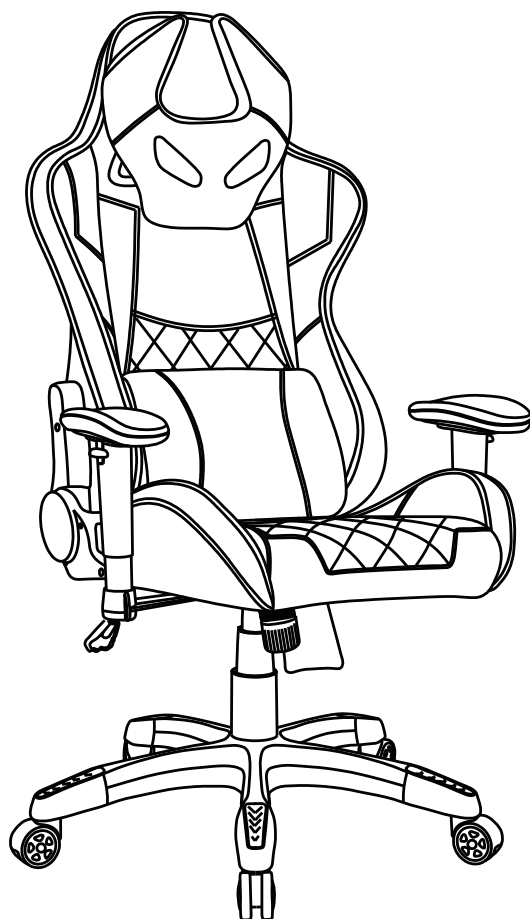

- A** Cable Guide
- B** USB Connector
- C** Cable & Power Bank Pocket(Power bank is not included)



On Power/Play pause

AUTO Auto play 366 modes: In the off state, press this button to enter the setuo menu, then press the M+ or M- to adjust LED pixels. Press the blue button to adjust the RGB sequence. After complete setting, press OFF to save/exit.

Off Shutdown: Auto save when shutdown

S+ S+: Speed+ / **S-** S-: Speed- (10 levels speed adjust)

M+ M+: Mode+ / **M-** M-: Mode- (366 kinds mode switching)

 Brightness+ /  Brightness- (Brightness adjustment- 32 levels)

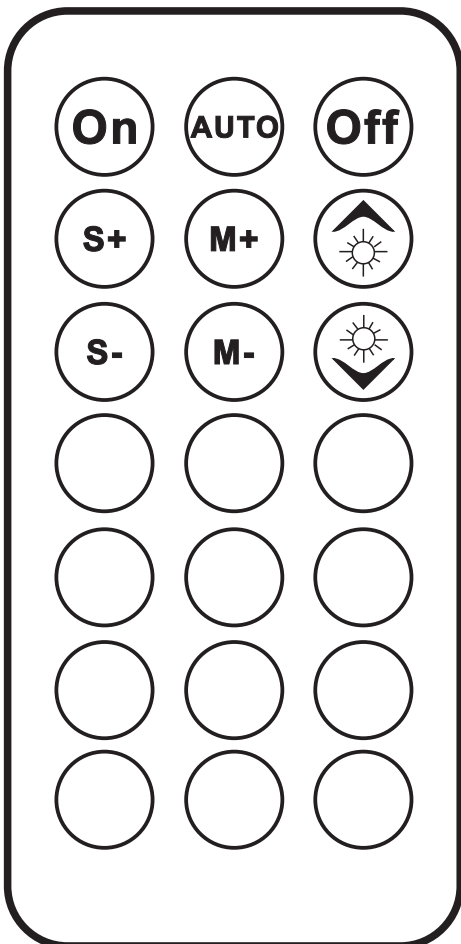

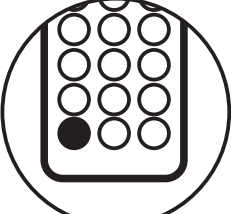
 Press 5 seconds, remote controls are one to one matching (only this remote control can control it) (This feature is available only for the RF version)

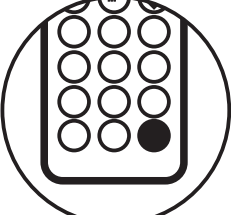
 Press 5 seconds to cancel the remote control matching. All remote controls can control it. (this feature is available only for the RF version)

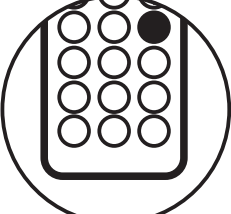
 RGB sequence adjustment function in the state of shutdown, press the AUTO to enter the setup menu. Now the current RGB sequence. Press this button to adjust the RGB sequence until the sequence of the previous three lights are red, green and blue. Then press the OFF button to save.

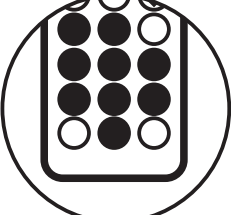
 Monochrome Display Press these buttons, light strip displays its corresponding colors.



On Alimentation/Lecture Pause

AUTO Lecture automatique 366 Modes: A l'état d'arrêt, appuyez sur cette touche pour entrer dans le menu Auto, puis appuyez sur les touches M+ ou M- pour régler les pixels des LED. Appuyez sur le bouton bleu pour régler la séquence RVB. Une fois le réglage terminé, appuyez sur OFF pour sauvegarder/quitte.

Off Arrêt: Sauvegarde automatique lors de l'arrêt

S+ S+: Vitesse+ / **S-** : Vitesse (10 niveaux de réglage de la vitesse)

M+ M+: Mode+ / **M-** : Mode- (366 types de commutation de mode)

 Luminosité+ /  Luminosité- (Réglage de la luminosité-32 niveaux)

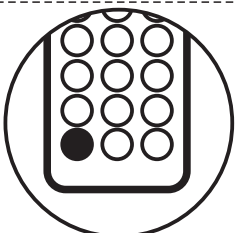
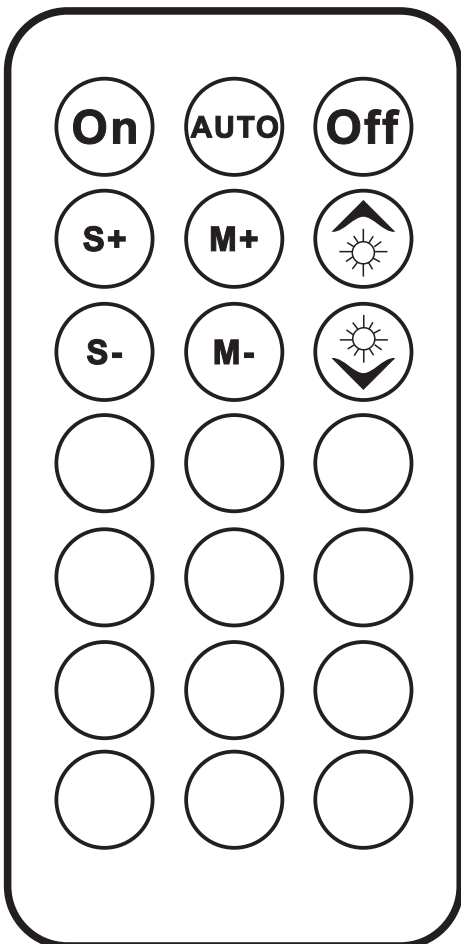

Appuyez pendant 5 secondes, les télécommandes s'accordent une à une (seule cette télécommande peut contrôler ii)
(Cette fonction n'est disponible que pour la version RF)

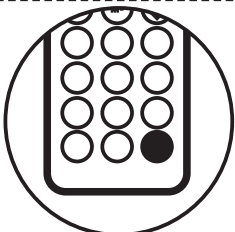

Appuyez pendant 5 secondes pour annuler la correspondance avec la télécommande. Toutes les télécommandes peuvent le contrôler (cette fonction n'est disponible que pour la version RF)

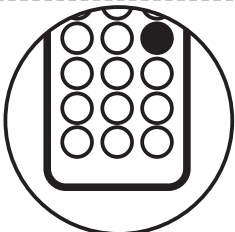

Fonction d'ajustement de la séquence RVB en état d'arrêt. Appuyez sur la touche AUTO pour entrer dans le menu de configuration. Maintenant, les trois premières lumières de la bande LED affichent la séquence RVB actuelle. Appuyez sur ce bouton pour ajuster la séquence RVB jusqu'à ce que la séquence des trois lumières précédentes soit rouge, verte et bleue. Appuyez ensuite sur le bouton OFF pour enregistrer.

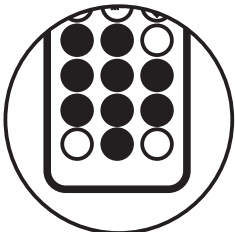

Affichage monochrome Appuyez sur ces boutons, la bande lumineuse affiche les couleurs correspondantes

On Ein-/Ausschalten/Wiedergabepause



Automatische Wiedergabe 366 Modi: Drücken Sie im ausgeschalteten Zustand diese Taste, um das Menü Auto aufzurufen, und drücken Sie dann die Tasten M+ Oder M-, um die LED-Pixel einzustellen. Drücken Sie die blaue Taste, um die RGB-Sequenz einzustellen. Nach der kompletten Einstellung drücken Sie AUS, um zu speichern/zu beenden.

AUTO

Off Ausschalten: Automatisches Speichern beim Herunterfahren

S+ S+: Geschwindigkeit+ / **S-** S-: Geschwindigkeit- (10 Stufen zur Geschwindigkeitseinstellung)

M+ M+: Modus+ / **M-** M-: Modus- (366 Arten der Modusumschaltung)

 Helligkeit+ / Helligkeit- (Helligkeitseinstellung-32 Stufen)

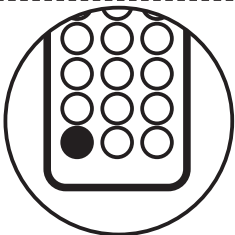
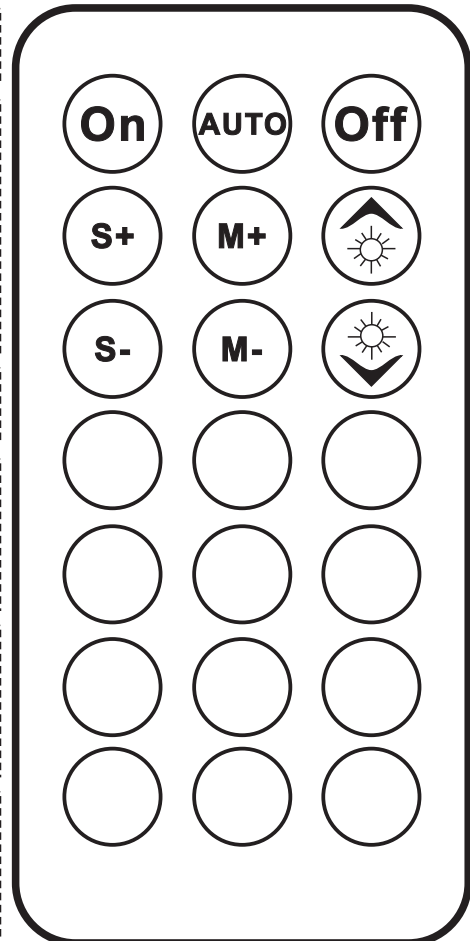

Drücken Sie 5 Sekunden, die Fernbedienungen sind eins zu eins aufeinander abgestimmt (nur diese Fernbedienung kann ii steuern) (Diese Funktion ist nur für die RF-Version verfügbar)

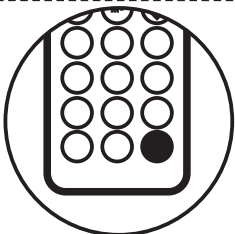

Drücken Sie 5 Sekunden, um die Anpassung der Fernbedienung abzubrechen. Alle Fernbedienungen können es steuern. (Diese - Funktion ist nur für die RF-Version verfügbar)

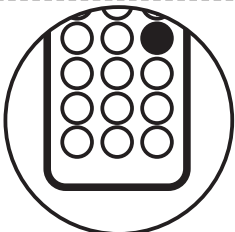

Drücken Sie die AUTO-Taste, um das Einstellungs Menü aufzurufen. Jetzt zeigen die ersten drei Lichter des LED-Streifens die aktuelle RGB-Sequenz an. Drücken Sie diese Taste, um die RGB-Sequenz anzupassen, bis die Sequenz der vorherigen drei Lichter rot, grün und blau ist. Drücken Sie dann die Taste AUS, um zu speichern.

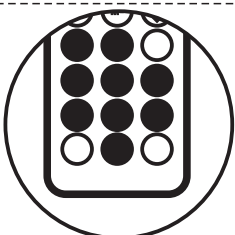

Anzeige Monochrom Drücken Sie diese Tasten, die Lichtleiste zeigt die entsprechenden Farben an



On Accensione/Pausa

AUTO Auto 366 Modalita': Nello stato spento, premere questo pulsante per accedere al menu Auto, quindi premere M+ o M- per regolare i pixel del LED. Premere il pulsante blu per regolare la sequenza RGB. Dopo aver completato l'impostazione, premere OFF per salvare/uscire.

Off Spegnimento Salvataggio automatico quando si spegne

S+ S+: velocita' +/S-: velocita' -(10 livelli di velocita' regolabile)

M+ M+: Modalita'+/M-: Modalita'-(366 tipi di modalita' diverse)

 Luminosita'+/Luminosita'-(Regolazione luminosita'-32 livelli)

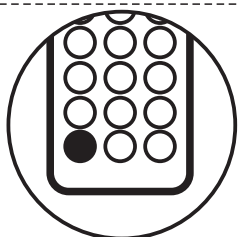
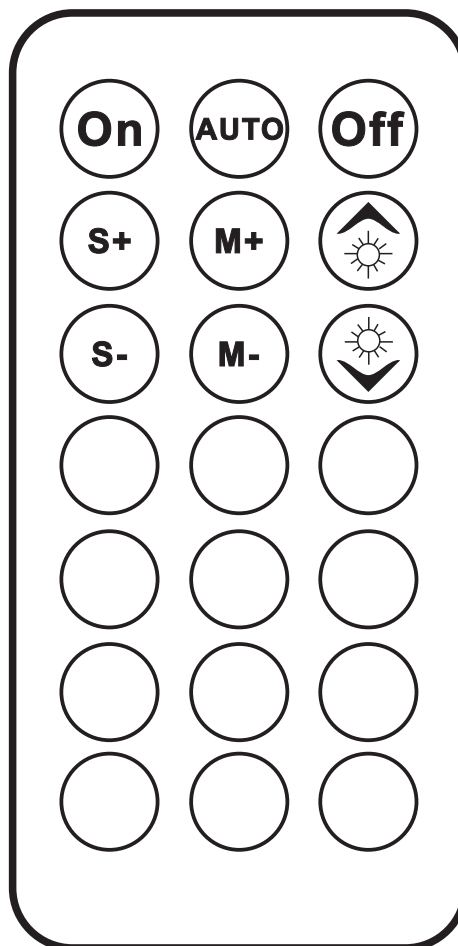

Premere per 5 secondi, i tasti del telecomando corrispondono uno ad uno (solo questo telecomando puo' controllare ii) (questa caratteristica e' disponibile solo per la versione RF)

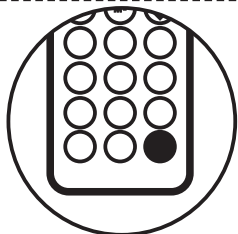

Premere 5 secondi per cancellare la connessione con il telecomando. Tutti i telecomandi possono farlo. (questa caratteristica e' disponibile solo per la versione RF)

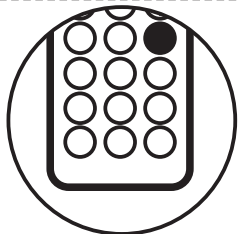

Funzione di regolazione della sequenza RGB nello stato di spegnimento. Premere AUTO per entrare nel menu delle impostazioni. Ora, le prime tre strisce luminose del LED mostrano la sequenza RGB attuale. Premere questo pulsante per regolare la sequenza RGB fino a che la sequenza delle prime tre luci e' rossa, verde e blu. Quindi, premere il pulsante OFF per salvare

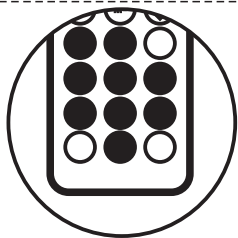

Per la schermata monocromatica, premere questi pulsanti, e la striscia luminosa mostrera' i colori corrispondenti

US



001-877-644-9366
customerservice@aosom.com

CA



001-855-537-6088
customerservice@aosom.ca

UK



0044-800-240-4004
enquiries@mhstar.co.uk

DE



0049-(0)40-88307530
service@aosom.de

FR



0033-1-84166106
contact@aosom.fr

ES



0034-931294512
atencioncliente@aosom.es

IT



0039-0249471447
clienti@aosom.it