

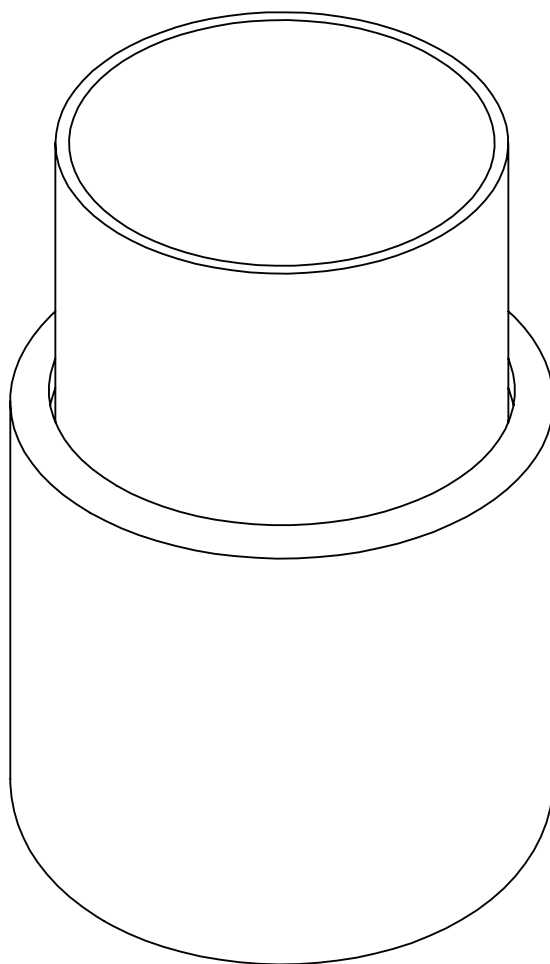

INcjc013_US_FR_ES_IT

820-308V00



EN_IMPORTANT, RETAIN FOR FUTURE REFERENCE: READ CAREFULLY.

**FR_IMPORTANT: A LIRE ATTENTIVEMENT ET À CONSERVER POUR CONSULTATION
ULTÉRIEURE.**

ES_IMPORTANTE, LEA Y GUARDE PARA FUTURAS REFERENCIAS.

DE_WICHTIG! SORGFÄLTIG LESEN UND FÜR SPÄTER NACHSCHLAGEN AUFBEWAHREN.

**IT_IMPORTANTE! CONSERVARE IL PRESENTE MANUALE PER FUTURO RIFERIMENTO E
LEggerlo ATTENTAMENTE.**



Important Safety Information

Fuel is flammable. Failure to follow the safety information can result in property damage or serious burns.

Do not store or use gasoline or other flammable materials near the unit. Vapors or leaks from these types of items could travel to sources of flame or heat and increase the risk of fire or explosion.

Do not attempt to refuel a unit that is already burning. Pouring any kind of fuel on a fire or on a hot surface can cause flare-ups or flashbacks that could burn someone. Make sure the fire is out and allow the unit to cool for 30 minutes before refueling.

Never burn trash, paper, wood or any other fuel in the unit.

Do not try to combine fuel from different cans.

Do not pour or scoop fuel out of the can into any other container or try to combine fuel from different cans. Never add fuel to a fire or pour on hot surfaces, doing so could cause flare-ups or flashbacks that could burn someone.

Never burn fuel cans outside the designated burn area in the metal firebox.

The fire bowl should not be operated by anyone below age 18. Keep away from children and pets.

Do not use it in the tents or boats and/or on recreational vehicles.

Make sure the fire bowl is placed on a flat and level surface. Otherwise, the unit could tip easily and start a fire that could damage property or cause serious injury. Do not place fire bowl in an area with lots of traffic, such as a hallway or entryway.

Never leave a burning fire unattended, especially around children or pets.

Do not wear flammable or loose clothing when operating the fire bowl.

Never touch any metal surfaces during or immediately after burning fuel. They will be extremely HOT. Allow surfaces to cool for 30 minutes before touching, changing cans or moving the unit.

EN

Package Contents

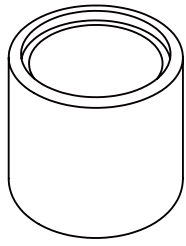

fire bowl
body (1 pc)

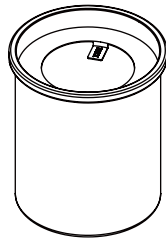

fuel can (1 set)

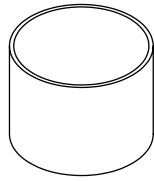

glass shield
(1 pc)

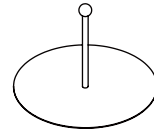

extinguishing
cover (1 pc)



can opener (1 pc)

Assembly

1. Carefully unpack all parts from the box, compare parts with package content listed above, make sure all parts are present before beginning assembly of product. If any part is missing or damaged, do not attempt to assemble the product. Call customer service.
2. Place the fuel can into the fire bowl body carefully, make the fuel can levelered (See Figure 1).
3. Put the glass beads evenly onto fire bowl (See Figure 2).

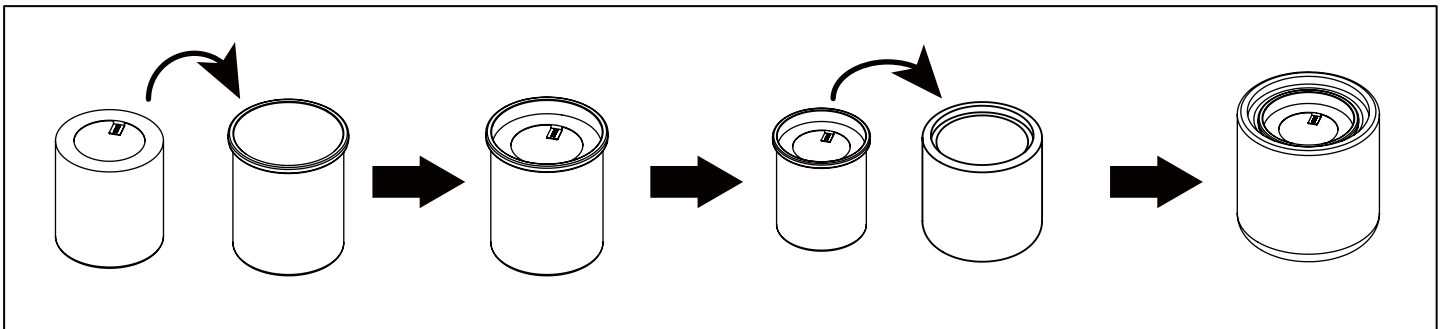

Figure 1

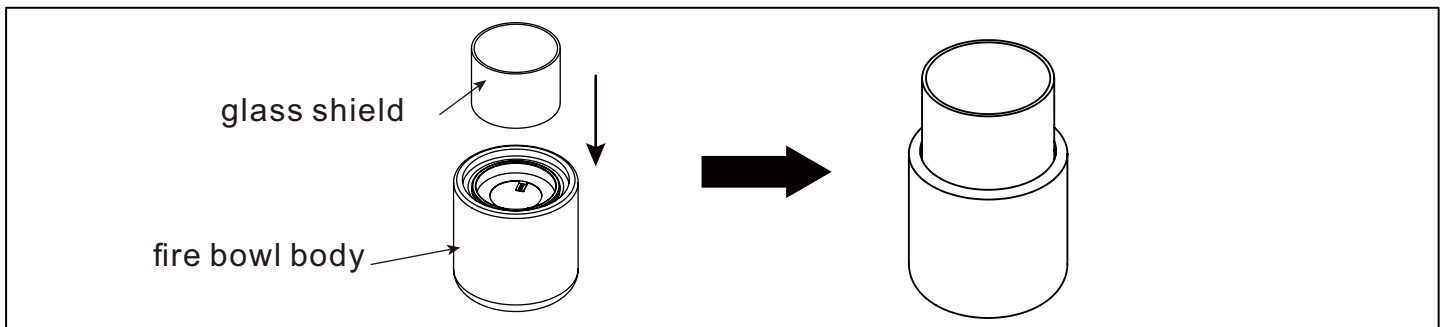

Figure 2

Before lighting the fire bowl

The fuel can is empty, it is recommended to fill bio-ethanol into the can on the initial use. After the fuel is used up, the fuel can be filled or refueled with bio-ethanol or gel fuel after it is cooled COMPLETELY.

NOTE: DO NOT exceed the "max" volume level while refueling the fuel can (see Figure 3).

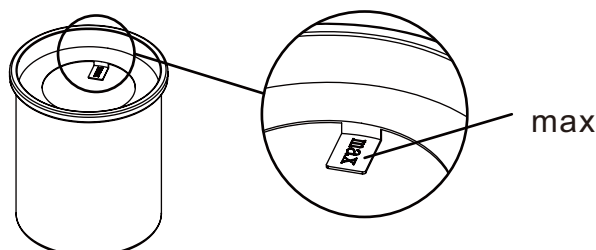

Figure 3

Lighting the fire bowl

1. Use a long match or extended butane lighter to ignite fuel. If the fire bowl cannot ignite, repeat the step (See Figure 4).

NOTE:

- (1). Each can burns approx. 70 ~ 90 minutes, on condition that the alcohol content meets or exceeds 90%.
- (2). On the initial use, flames are short. Keep burning 5 minutes, flames will reach out to a desirable height.
- (3). During the initial burn, you may smell a slight odor. The odor is temporary and will be absent on following burns.
- (4). Do not use the short butane lighter to ignite the unit to prevent from the scalding.
- (5). During the burning, the outer wall of fire bowl will become extremely HOT. DO NOT touch or move the unit, DO NOT change the cans. Wait 30 minutes until it's cooled COMPLETELY.

Extinguishing the fire bowl

1. Place the extinguishing cover onto fuel can until NO flames are present (See Figure 5).

NOTE:

- (1). DO NOT blow out the flames using mouth or electrical fan.
- (2). DO NOT douse the flames using the water.
- (3). After the burning, the outer wall of fire bowl is still extremely HOT. DO NOT touch or move the unit, DO NOT change the cans. Wait 30 minute until it's cooled COMPLETELY.

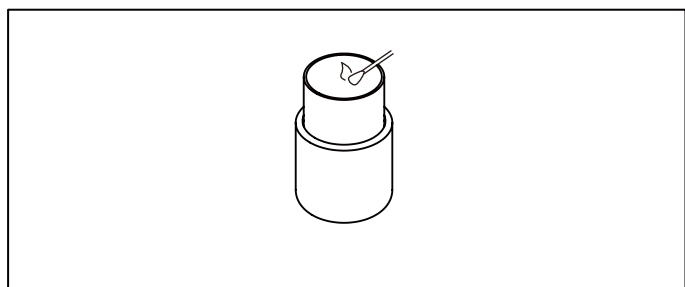

Figure 4

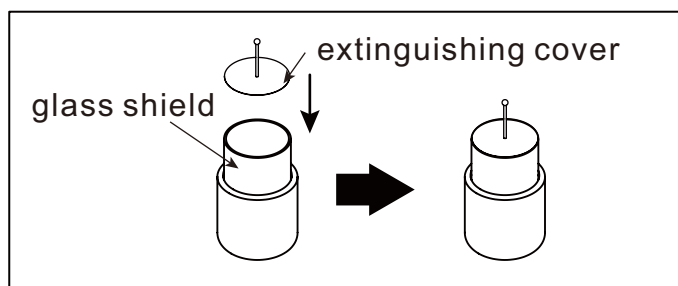

Figure 5

Optional Fuel Can

This fire bowl is also adapted to the gel fuel can as specified in the diagram (See Figure 6). DO NOT USE THE CAN BEYOND THIS DIMENSION STANDARD. This gel fuel can is already filled with gel fuel and disposable, you can purchase it from the marketplace.

1. Install the fuel can and glass beads (See Figure 1 ~ 2).
2. Open the fuel can with the can opener, follow the same procedures of "Lighting the fire bowl" and "Extinguishing the fire bowl" to operate the fire bowl.

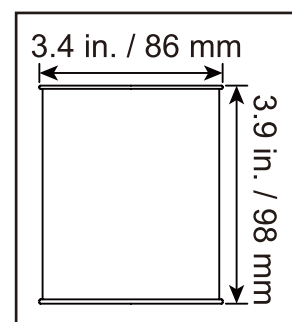

Figure 6

First Aid

Avoid contact with eyes, mucous membranes or prolonged contact with skin. May irritate eyes.

If fuel gets in eyes, flush with water for 15 minutes, get medical attention. If ingested, do not induce vomiting, call poison control center or a doctor.

Hazard statements

- Highly flammable liquid and vapor.
- Causes serious eye irritation.
- May cause drowsiness or dizziness.
- At least 70.0% by mass of the contents are flammable.
- Keep out of the reach of children under 18.

Precautionary statements

- If medical advice is needed, have product container or label at hand.
- Keep out of reach of children.
- Read label before use. NEVER POUR THE FUEL IN THE CAN INTO ANY OTHER CONTAINER.
- Keep away from heat/sparks/open flames/hot surfaces. No smoking.
- Use explosion-proof electrical/ventilating/lighting/equipment.
- Avoid breathing dust/fume/gas/mist/vapors/spray.
- Wear protective gloves/protective clothing/eye protection/face protection.
- Ground/bond container and receiving equipment.
- Keep container tightly closed.
- Use only non-sparking tools.
- Take precautionary measures against static discharge.
- Wash thoroughly after handling.
- Use outdoors or indoors in a well-ventilated area.
- IF ON SKIN (or hair): Remove/Take off immediately all contaminated clothing. Rinse skin with water/shower.
- IF IN EYES: Rinse cautiously with water for several minutes. Remove contact lenses, if present and easy to do. Continue rinsing.
- IF INHALED: Remove victim to fresh air and keep at rest in a position comfortable for breathing.
- Call a POISON CENTER or doctor/physician if you feel unwell.
- If eye irritation persists: Get medical advice/attention.
- In case of fire: Use for extinction: CO₂, powder or water spray.
- Store locked up.
- Store in a well-ventilated place. Keep container tightly closed. Keep container cool.
- Dispose of contents/container in accordance with local/regional/national/international law or regulations.

Customer Service Before Return:

If part missing or damaged, or you need help with assembly, please do not hesitate to contact us.



Consignes Importantes de Sécurité

Le carburant est un produit inflammable. Le non-respect des instructions peut entraîner des dommages matériels ou des lésions graves.

Maintenir cet appareil à l'écart de l'essence et de toute autre substance inflammable.

Ne pas chercher à alimenter un appareil qui est déjà en train de brûler. Verser tout type de carburant sur un feu ou une surface chaude peut provoquer des flambées, qui pourraient causer des brûlures. S'assurer que le feu est éteint - attendre 30 minutes avant de rajouter du carburant.

Ne jamais y brûler d'ordures, de papier, de bois ou d'autres matériaux.

Ne pas mélanger le carburant de différents récipients.

Ne jamais faire brûler des récipients de carburant en dehors de la zone de combustion prévue à cet effet.

Ce produit ne doit pas être utilisé par des personnes âgées de moins de 18 ans. Tenir à l'écart des jeunes enfants et des animaux domestiques.

Ne pas utiliser sous une tente, sur un bateau ou dans un véhicule de loisirs.

S'assurer que ce produit est placé sur une surface plane et horizontale, pour qu'il ne bascule pas. Ne pas poser le bol à feu dans des endroits encombrés, tels que des couloirs.

Ne jamais laisser un feu allumé sans surveillance, surtout si de jeunes enfants ou des animaux domestiques se trouvent à proximité.

Lorsque l'appareil est allumé, les surfaces métalliques deviennent extrêmement chaudes - ne les touchez pas pour éviter les brûlures. Attendez 30 minutes que l'appareil refroidisse avant de le toucher, de changer les boîtes de conserve ou de le déplacer.

Contenu de l'Emballage

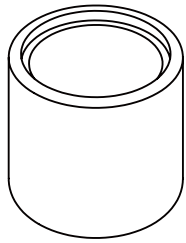

Corps du bol à feu (1 pc)

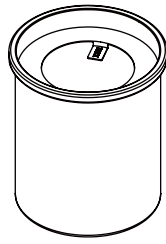

Récipient de carburant (1 jeu)

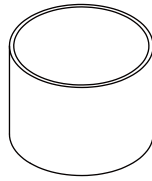

écran en verre (1 pc)

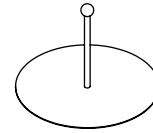

Couvercle d'extinction (1 pc)



Ouvre-boîte (1 pc)

Assemblage

1. Déballer soigneusement toutes les pièces de la boîte - vérifier la liste pour s'assurer que toutes les pièces sont présentes. Si des pièces sont manquantes ou endommagées, ne pas procéder à l'assemblage du produit. Appelez le service clientèle pour obtenir des pièces de rechange.

2. Déposer délicatement le récipient de combustion dans le corps du bol à feu (Fig. 1).

3. Répartir uniformément les billes de verre sur le bol à feu (Fig. 2).

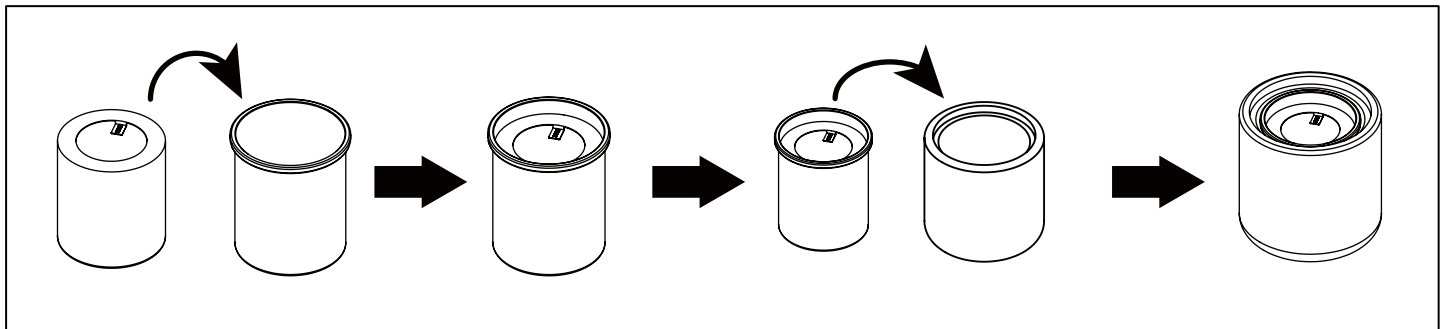

Figure 1

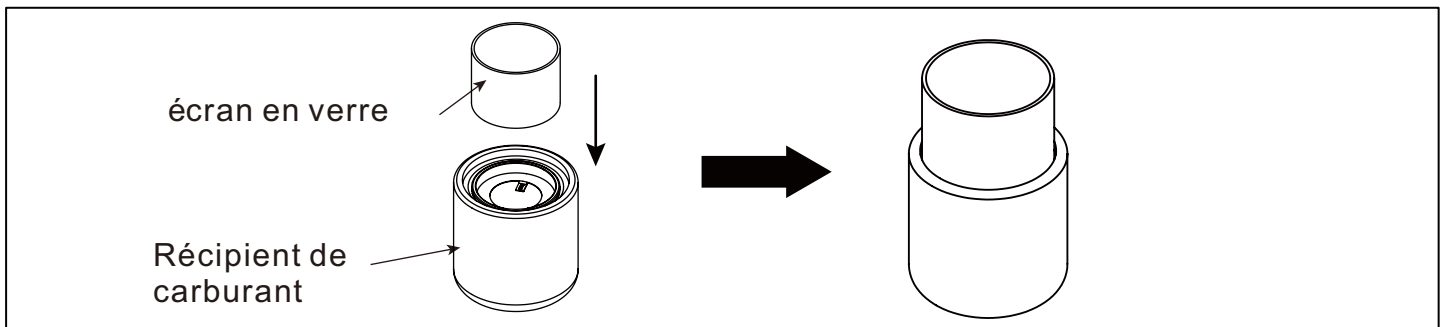

Figure 2

Avant d'allumer le bol à feu

Le récipient de combustion est vide. Il est recommandé de remplir le récipient avec du bioéthanol lors de la première utilisation. Une fois le carburant terminé, remplir le récipient avec du bioéthanol ou du gel carburant - attendre que le récipient refroidisse complètement avant de le remplir à nouveau.

REMARQUE : NE PAS dépasser le niveau de volume "max" lors du remplissage du récipient de carburant (voir Figure 3).

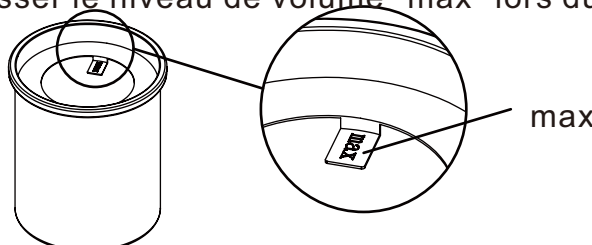

Figure 3

1. Pour allumer le bol à feu, utiliser une longue allumette ou un briquet à butane allongé. Si le bol à feu ne s'allume pas, répétez l'étape (figure 4).

REMARQUE :

(1). Le feu dure environ 70-90 minutes, à condition que la teneur en alcool soit égale ou supérieure à 90%.

(2). Lors de la première utilisation, les flammes sont courtes. Après cinq minutes, les flammes atteindront la hauteur souhaitée.

(3). Au début, une odeur légère peut se faire sentir - ceci est temporaire. L'odeur disparaîtra au fur et à mesure que les flammes brûlent.

(4). N'utilisez pas de briquet butane court pour l'allumage pour éviter de vous brûler.

(5). Lors de la combustion, la paroi extérieure de l'appareil devient extrêmement chaude. Ne pas toucher ou déplacer l'appareil. Ne pas procéder au changement du récipient. Attendre 30 minutes qu'il ait complètement refroidi avant de le toucher.

Comment éteindre le bol

1. Poser le couvercle sur le récipient de carburant jusqu'à ce que toutes les flammes soient éteintes (Fig. 5).

REMARQUE :

(1) Ne pas souffler les flammes avec la bouche ou un ventilateur.

(2) Ne pas essayer d'éteindre les flammes avec de l'eau.

(3) Lorsque le feu est éteint, la paroi du bol à feu est encore chaude. Patienter 30 minutes pour que l'appareil refroidisse avant de le toucher, de remplacer les récipients ou de le déplacer.

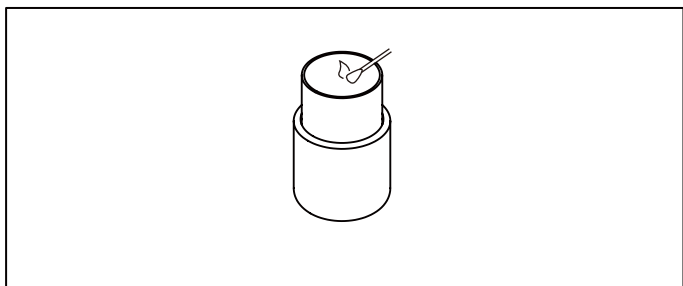

Figure 4

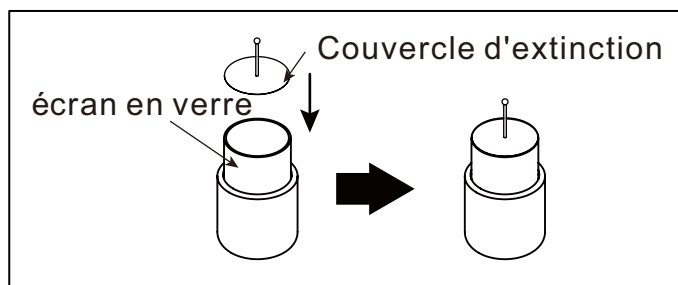

Figure 5

Récipient de Combustion en Option

Figure 6 Un récipient de gel est utilisable avec ce foyer, comme indiqué sur le schéma (figure 6). Ce récipient de gel combustible est déjà rempli de gel combustible et est jetable - il peut être acheté sur le marché.

1. Installer le récipient et les billes de verre (Fig. 1 & 2).

2. Ouvrir le récipient à l'aide de l'ouvre-boîte. Procéder de la même manière que dans les sections "Comment allumer le bol à feu" et "Comment éteindre le bol à feu".

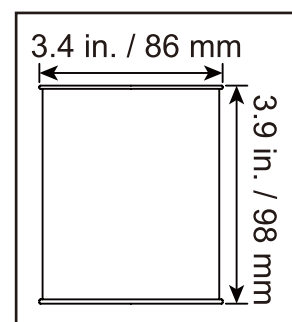

Figure 6

Premiers Soins

Éviter tout contact avec les yeux et la bouche. Éviter tout contact prolongé avec la peau. Si le combustible entre en contact avec les yeux, rincez-les à l'eau pendant 15 minutes puis consultez un médecin. En cas d'ingestion, ne pas forcer le vomissement. Appeler immédiatement un médecin.

Mise en garde contre les dangers

Liquide et vapeur hautement inflammables.
Peut provoquer une grave irritation des yeux.
Peut provoquer une somnolence ou des vertiges.
Au moins 70% du contenu est inflammable.
Tenir hors de portée des enfants de moins de 18 ans.

Attention

Si un avis médical est nécessaire, garder le récipient ou l'étiquette à portée de main.
Tenir hors de portée des enfants.
Lire l'étiquette avant l'utilisation. Ne jamais verser le carburant du récipient dans un autre récipient.
Tenir à l'écart de la chaleur, des étincelles, des flammes nues et des surfaces chaudes. Ne pas fumer à proximité de cet appareil.
Utiliser des équipements électriques, de ventilation et d'éclairage antidéflagrants.
Éviter de respirer la poussière, les fumées, le gaz, le brouillard, les vapeurs ou le spray.
Porter des gants et des vêtements de protection lors de l'utilisation.
Mettre le récipient et l'équipement à la terre.
S'assurer que le récipient est bien fermé.
Prendre des mesures de précaution contre les décharges d'électricité statique.
Se laver soigneusement après manipulation.
Utilisation possible à l'intérieur et à l'extérieur. S'assurer que la zone est correctement ventilée.
Si le carburant entre en contact avec votre peau, retirer tous les vêtements contaminés. Rincer la peau à l'eau.
Si le carburant entre en contact avec les yeux, rincer continuellement à l'eau pendant plusieurs minutes. Enlever éventuellement les lentilles de contact si c'est facile. Continuer à rincer.
Prendre de l'air frais et se reposer dans une position confortable pour respirer en cas d'inhalation de fumées.
Toujours contacter les services d'urgence si vous vous sentez mal.
En cas d'irritation persistante, consulter un médecin.
En cas d'incendie, utiliser un extincteur.
Ranger dans un endroit correctement ventilé. Maintenir le récipient hermétiquement fermé, à l'abri de la lumière directe du soleil.
Éliminer le contenu et le récipient conformément aux lois ou réglementations locales, régionales, nationales et internationales.

Si des pièces sont manquantes ou endommagées, ou si vous avez besoin d'aide pour l'assemblage, veuillez contacter le service clientèle.



Información de Seguridad Importante

- El combustible es inflamable. El incumplimiento de las instrucciones puede resultar en daños a la propiedad o lesiones graves.
- Mantenga este cuenco de fuego alejado de gasolina y otras sustancias inflamables.
- No intente añadir combustible para el cuenco de fuego que ya se está quemando. Verter cualquier tipo de combustible sobre fuego o superficie caliente puede causar conflagración que podría quemar a las personas. Asegúrese de que la llama esté apagada: Espere 30 minutos antes de añadir combustible.
- No queme basura, papel, madera o cualquier otro material en este cuenco de fuego.
- No mezcle combustible de distintas latas.
- No queme latas de combustible fuera de las áreas de combustión designadas.
- Este cuenco de fuego no debe ser utilizado por las personas menores de 18 años. Manténgalo fuera de alcance de los niños pequeños y mascotas.
- No utilice el cuenco de fuego en tiendas de campaña, botes o vehículos recreativos.
- Asegúrese de que este cuenco de fuego esté colocado sobre una superficie plana y nivelada para asegurarse de que no se vuelque. No lo coloque en áreas concurridas, por ejemplo, los pasillos.
- Nunca deje el fuego encendido sin vigilancia, especialmente cuando haya niños pequeños y mascotas cerca.
- Cuando el cuenco de fuego está encendido, las superficies metálicas se calientan mucho; no las toque por motivo de evitar quemaduras. Espere al menos de 30 minutos para que el cuenco de fuego se enfríe antes de tocarlo, cambiar las latas de combustible o moverlo.

ES

Contenidos en el paquete

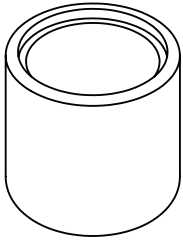

Cuerpo de cuenco de fuego (1 pieza)

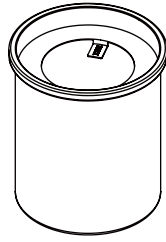

Lata de combustible (1 juego)

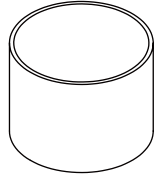

escudo de vidrio (1 pc)

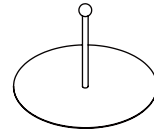

Cubierta de extinción (1 pieza)



Abrelatas (1 pieza)

Montaje

1. Desempaque con cuidado todas las piezas de la caja; consulte la lista para asegurarse de que todas las piezas estén presentes. No monte el cuenco de fuego si faltan piezas o están dañadas de alguna manera. Póngase en contacto con el servicio al cliente para reemplazos.
2. Coloque con cuidado la lata de combustible en el cuerpo del cuenco de fuego (Figura 1).
3. Coloque las bolas de vidrio uniformemente sobre el cuenco de fuego (Figura 2).



Figura 1



Figura 2

Antes de encender el cuenco de fuego

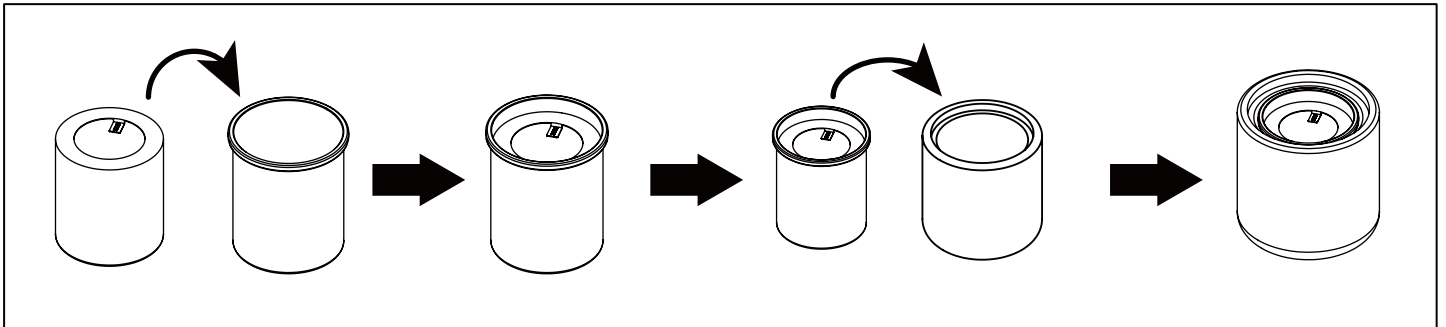
La lata de combustible está vacía. Se recomienda llenar la lata de combustible con bioetanol antes del primer uso. Una vez que el combustible se agote, vuelva a llenar la lata de combustible con bioetanol o combustible en gel; espere a que la lata de combustible se enfríe completamente antes de volver a llenarla.

NOTA: NO exceda el nivel de volumen "Máx." al llenar la lata de combustible (vea la Figura 3).

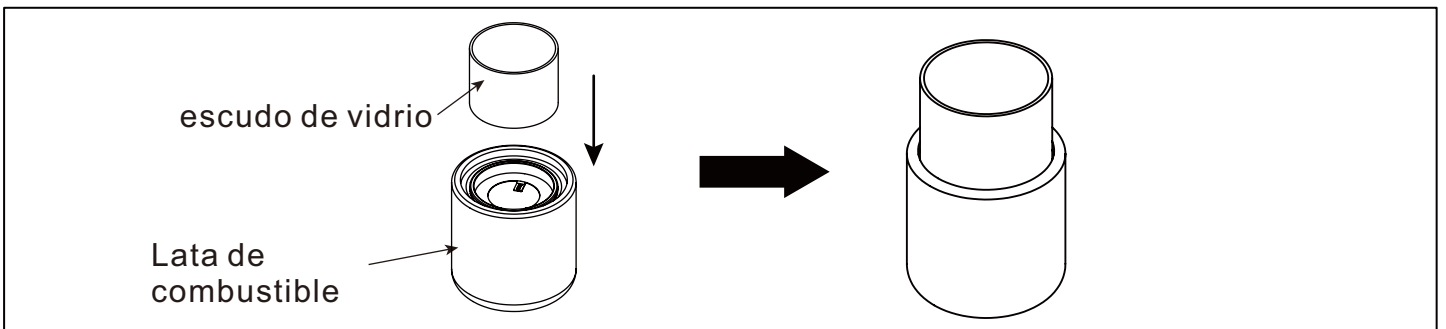

Figura 3

Encender el cuenco de fuego

1. Utilice un fósforo largo o un encendedor de butano extendido para encender el cuenco de fuego. Si no se puede encender, repita el paso (Figura 4).

NOTA:

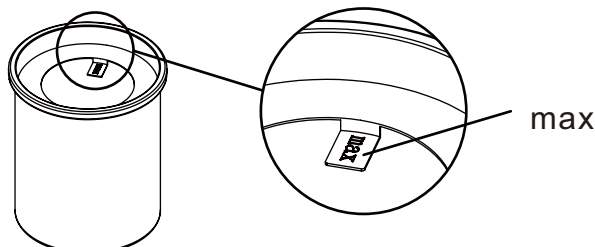
(1). El fuego dura 70-90 minutos aproximadamente si el contenido de alcohol alcanza o supera el 90%.

(2). En el inicio del uso del cuenco de fuego, la llama es corta. Después de cinco minutos, la llama alcanzará la altura deseada.

(3). Al principio, puede haber un ligero olor, que es temporal. El olor se desaparecerá mientras la llama arde.

(4). No utilice un encendedor de butano corto para encender el cuenco de fuego por motivo de evitar quemaduras.

(5). Después de encender el cuenco de fuego, su pared exterior puede calentarse mucho. No lo toque ni lo mueva. No cambie la lata de combustible. Espere al menos de 30 minutos hasta que se haya enfriado completamente antes de tocarlo.

Apagar el cuenco de fuego

1. Coloque la cubierta sobre la lata de combustible hasta que la llama se apague (Figura 5).

NOTA:

(1) No apague la llama con boca o ventilador.

(2) No apague la llama con agua.

(3) Cuando la llama se apague, la pared del cuenco de fuego aún estará caliente. Espere al menos de 30 minutos para que el cuenco de fuego se enfríe antes de tocarlo, cambiar lata de combustible o moverlo.



Figura 4



Figura 5

Lata de combustible opcional

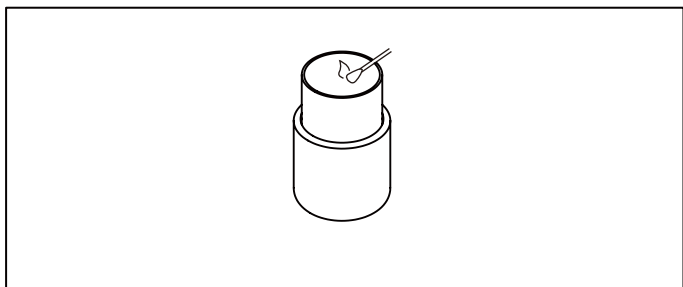
Se puede utilizar una lata de combustible en gel para este cuenco de fuego, como lo que se muestra en la figura (Figura 6). Esta lata de combustible en gel ya está llena de combustible en gel, y es desechable; se puede comprar en el mercado.

1. Instale la lata de combustible y las bolas de vidrio adecuadamente (Figura 1 y Figura 2).

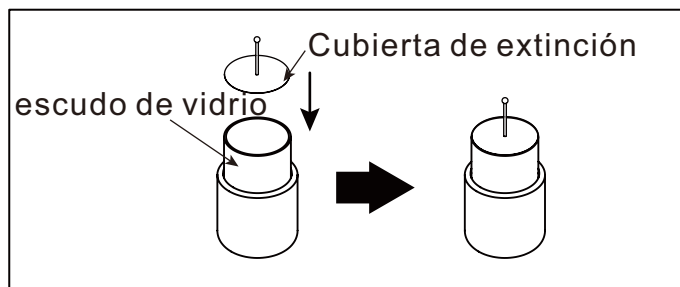
2. Utilice un abrelatas para abrir la lata de combustible. Siga los procedimientos escritos en las secciones de “Encender el cuenco de fuego” y “Apagar el cuenco de fuego”.



Figura 6

Primeros auxilios

Evite el contacto con los ojos y la boca. Evite el contacto prolongado con la piel.

Si el combustible entra en contacto con los ojos, enjuáguelos con agua durante 15 minutos y consulte con su médico. Si se ingiere el combustible, no provoque el vómito. Llame al médico inmediatamente.

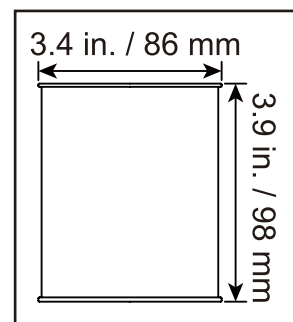
Peligros de advertencia

- Líquido y vapor altamente inflamables.
- Puede causar irritación grave para los ojos.
- Puede causar somnolencia o mareos.
- Al menos el 70% del contenido es inflamable.
- Manténgalo alejado de los niños menores de 18 años.

Precaución

- Si se requiere consejo médico, tenga a mano el recipiente o la etiqueta.
- Mantenga el cuenco de fuego alejado de los niños.
- Lea la etiqueta antes de utilizar el cuenco de fuego. Nunca vierta el combustible de la lata en ningún otro recipiente.
- Mantenga el cuenco de fuego alejado del calor, chispas, llamas abiertas y superficies calientes. No fume cerca del cuenco de fuego.
- Utilice equipos eléctricos, de ventilación y de iluminación a prueba de explosiones.
- Evite respirar polvo, humos, gases, nieblas, vapores o aerosoles.
- Use guantes y ropa de protección al utilizar el cuenco de fuego.
- Conecte el recipiente y el equipo a tierra.
- Asegúrese de que el recipiente esté bien cerrado.
- Tome medidas de precaución contra las descargas electrostáticas.
- Lave bien después de manipularlo.
- El cuenco de fuego puede ser utilizado en el interior o en el exterior. Asegúrese de que el área esté ventilada adecuadamente.
- Si el combustible entra en contacto con su piel, quítese toda la ropa contaminada. Enjuague la piel con agua adecuadamente.
- Si el combustible entra en contacto con los ojos, enjuague los ojos durante varios minutos de manera continua. Si usa lentes de contacto, quíteselos si es fácil hacerlo. Continúe enjuagando los ojos.
- Si se inhalan humos, respire aire fresco y mantenga una posición cómoda para respirar.
- Siempre póngase en contacto con los servicios de emergencia si no se siente bien.
- Si tiene irritación persistente, consulte con su médico.
- En caso de incendio, utilice un extintor para apagarlo.
- Almacene el cuenco de fuego en un lugar adecuadamente ventilado. Mantenga el recipiente bien cerrado y fuera de la luz solar directa.
- Deseche el contenido y los recipientes según las normas o regulaciones locales, regionales, nacionales e internacionales.

Si faltan piezas o están dañadas de alguna manera, o si necesita ayuda con el montaje, póngase en contacto con el servicio al cliente.



Informazioni importanti sulla sicurezza

-Il carburante è infiammabile. La mancata osservanza delle istruzioni può causare danni ai beni o lesioni gravi.

-Tenere questa unità lontana da benzina e altre sostanze infiammabili.

-Non tentare di rifornire di carburante un'unità che sta già bruciando. Versare qualsiasi tipo di carburante sul fuoco o su una superficie calda può causare fiammate, che potrebbero bruciare qualcuno. Assicurarsi che il fuoco sia spento e poi attendi 30 minuti prima di fare rifornimento.

-Non bruciare mai rifiuti, carta, legno o altri materiali in questa unità.

-Non mescolare carburante di bombolette diverse.

-Non bruciare mai con le bombolette di carburante al di fuori dell'area di combustione designata.

-Questo prodotto non deve essere utilizzato da persone di età inferiore ai 18 anni. Tenere lontano dalla portata di bambini piccoli e animali domestici.

-Non utilizzare in tende, barche o veicoli ricreazionali.

-Assicurarsi che questo prodotto sia posizionato su una superficie piana e livellata, in modo che non si ribalti. Non posizionare il braciere in aree congestionate, come i corridoi.

-Non lasciare mai un fuoco acceso incustodito, specialmente quando ci sono bambini piccoli e animali domestici nelle vicinanze.

Quando l'unità è accesa, le superfici metalliche diventano estremamente calde: non toccare per evitare scottature. Attendere 30 minuti affinché l'unità si raffreddi prima di toccare, cambiare la bomboletta o spostare l'unità.

Package Contents



Assemblaggio

1. Disimballare con cura tutte le parti dalla scatola: controllare l'elenco per assicurarsi che tutte le parti siano presenti. In caso di parti mancanti o danneggiate, non assemblare il prodotto. Chiama il servizio clienti per le sostituzioni.
2. Posizionare con cautela la bomboletta di carburante nel corpo del braciere (Fig. 1).
3. Disporre le perline di vetro in modo uniforme sul braciere (Fig. 2).

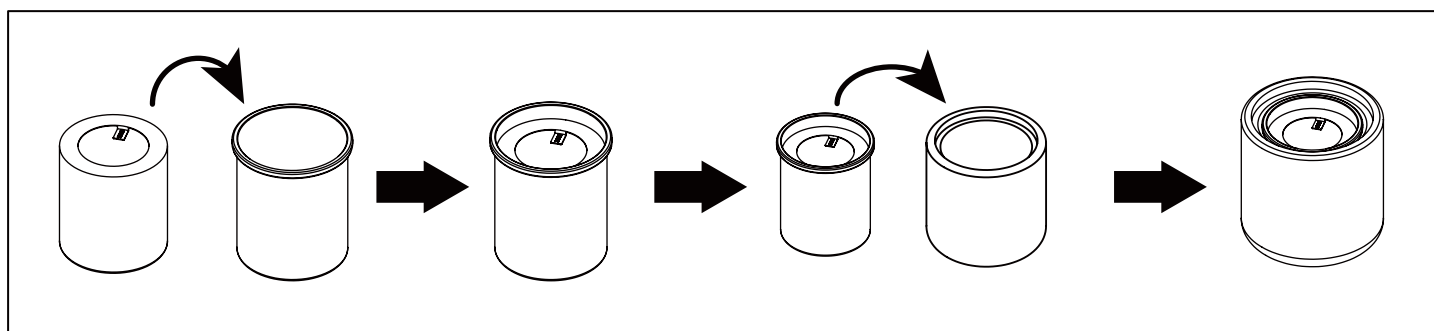

Fig.1

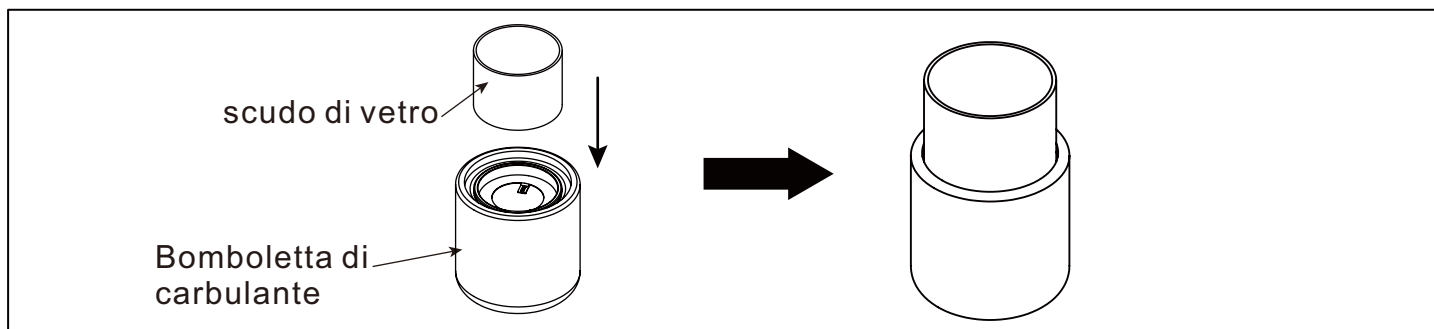

Fig. 2

Prima di accendere il Biocamino

La bomboletta del carburante sarà vuota. Si consiglia di riempire il biocamino di bioetanolo per il primo utilizzo. Una volta che il carburante è esaurito, riempi la bomboletta di bioetanolo o carburante in gel: attendi che la bomboletta si raffreddi completamente prima di riempirla. **NOTA: NON superare il livello di volume "Massimo" durante il rifornimento della bomboletta del carburante (vedi la Fig. 3).**

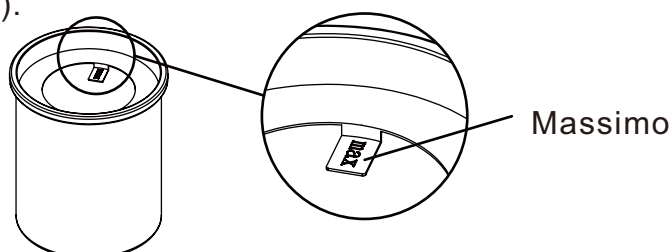

Fig. 3

Accensione del Biocamino

1. Utilizzare un fiammifero lungo o un accendino a butano esteso per accendere. Se il biocamino non si accende, ripetere il passaggio (Fig. 4).

NOTA:

(1). Il fuoco dura circa 70-90 minuti, a condizione che il contenuto alcolico raggiunga o superi il 90%.

(2). All'uso iniziale, le fiamme sono corte. Dopo cinque minuti, le fiamme raggiungeranno un'altezza desiderabile.

(3). All'inizio, potrebbe esserci un leggero odore: è temporaneo. L'odore svanirà mentre le fiamme bruciano.

(4). Non utilizzare un accendino a butano corto per l'accensione per evitare scottature.

(5). Durante la combustione, la parete esterna dell'unità diventa estremamente calda. Non toccare o spostare l'unità. Non cambiare bomboletta. Attendi 30 minuti fino a quando non si è completamente raffreddato prima di toccarlo.

Spegnimento del Biocamino

1. Posizionare il coperchio sulla bomboletta del carburante fino a quando tutte le fiamme sono spente (Fig. 5).

NOTA:

(1) Non spegnere le fiamme usando la bocca o il ventilatore.

(2) Non spegnere le fiamme con acqua.

(3) Quando il fuoco è spento, la parete del braciere sarà ancora calda. Attendi 30 minuti affinché l'unità si raffreddi prima di toccare, cambiare bomboletta o spostare l'unità.

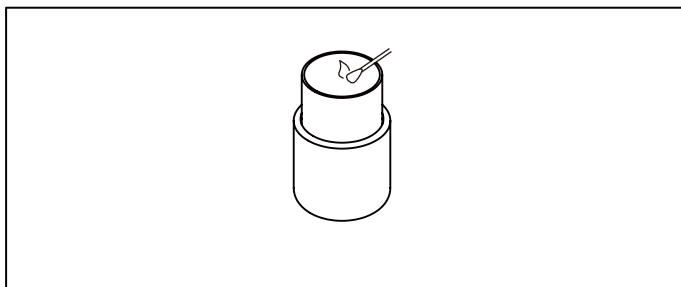

Fig. 4

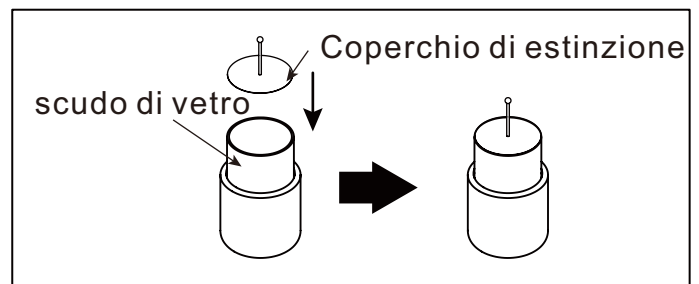

Fig. 5

Bomboletta di Carburante Opzionale

Una bomboletta di carburante in gel è utilizzabile con questo biocamino, come specificato nel diagramma (Fig. 6). Questa bomboletta di carburante in gel è già piena di carburante in gel ed è usa e getta: può essere acquistata sul mercato.

1. Installare la bomboletta di carburante e le perline di vetro (Fig. 1 e 2). Fig. 62. Aprire la bomboletta del carburante con l'apribomboletta. Seguire le stesse procedure nelle sezioni "Accensione della bomboletta" e "Spegnimento della bomboletta".

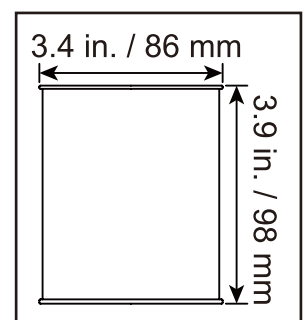

Fig.6

Primo soccorso

Evitare il contatto con occhi e bocca. Evitare il contatto prolungato con la pelle.

Se il carburante viene a contatto con gli occhi, sciacquare con acqua per 15 minuti e consultare un medico. Se ingerito non è indotto il vomito, chiama subito un medico.

Avvertimento di Pericoli

- Liquido e vapori facilmente infiammabili.
- Può causare grave irritazione agli occhi.
- Può provocare sonnolenza o vertigini.
- Almeno il 70% del contenuto è infiammabile.
- Tenere fuori dalla portata dei bambini di età inferiore ai 18 anni

Attenzione

- Se occorre un consiglio medico, tenere presente il contenitore o l'etichetta.
- Tenere fuori dalla portata dei bambini.
- Leggere l'etichetta prima dell'uso. Non versare mai il carburante dalla bomboletta in nessun altro contenitore.
- Tenere lontano da fonti di calore, scintille, fiamme libere e superfici calde. Non fumare vicino a questa unità.
- Utilizzare apparecchiature elettriche antideflagranti, di ventilazione e di illuminazione.
- Evitare di respirare polvere, fumi, gas, nebbia, vapori o spruzzi.
- Indossare guanti e indumenti protettivi durante l'uso.
- Mettere a terra il contenitore e l'apparecchiatura.
- Assicurarsi che il contenitore sia ben chiuso.
- Adottare misure precauzionali contro le scariche elettrostatiche.
- Lavare accuratamente dopo la manipolazione.
- Può essere utilizzato all'interno e all'esterno. Assicurarsi che l'area sia adeguatamente ventilata.
- Se il carburante viene a contatto con la pelle, rimuovere tutti gli indumenti contaminati. Sciacquare la pelle con acqua.
- Se il carburante viene a contatto con gli occhi, sciacquare continuamente con acqua per diversi minuti. Se indossi lenti a contatto, rimuovile se è facile farlo. Continuare a sciacquare.
- Se i fumi vengono inalati, prendere aria fresca e riposare in una posizione che favorisca la respirazione.
- Contattare sempre i servizi di emergenza in caso di malessere.
- In caso di irritazione persistente, consultare un medico.
- In caso di incendio, utilizzare un estintore.
- Conservare in un'area adeguatamente ventilata. Tenere il contenitore ben chiuso, al riparo dalla luce solare diretta.
- Smaltire i contenuti e i contenitori in conformità con le leggi o i regolamenti locali, regionali, nazionali e internazionali.

Se ci sono le parti mancanti o danneggiate, o se hai bisogno di aiuto per l'assemblaggio, contatta il servizio clienti.