



INcsa007_IT_EN

853-022

IT



IMPORTANT, RETAIN FOR FUTURE REFERENCE: READ CAREFULLY

ASSEMBLY & INSTRUCTION MANUAL

IPrecauzioni Di Sicurezza

Leggere attentamente questo manuale prima del primo utilizzo, anche se si ha familiarità con questo tipo di prodotto. Le precauzioni di sicurezza qui riportate riducono il rischio di incendio, scosse elettriche e lesioni personali se seguite correttamente.

Conservare il manuale in un luogo sicuro per eventuali riferimenti futuri, insieme alla garanzia, alla ricevuta di acquisto e alla confezione. Se possibile, trasmettere queste istruzioni al successivo proprietario del prodotto.

Seguire sempre le precauzioni di sicurezza di base e le misure di prevenzione degli incidenti quando si utilizza un dispositivo elettrico, incluse le seguenti:

Sicurezza elettrica e gestione del cablaggio

- Prima di accendere la scopa a vapore, assicurarsi che la tensione della rete di corrente e quella del circuito elettrico corrispondano a quelle indicate sulla targhetta del dispositivo.
- Per fornire una protezione continua contro le scosse elettriche, collegare il dispositivo solo ad una presa di corrente adeguatamente collegata a terra. Non forzare mai la spina dentro una presa.
- Non utilizzare una prolunga o una presa elettrica con una capacità di trasmissione di corrente inadeguata.
- Per ridurre il rischio di folgorazione, non utilizzare mai questo dispositivo con le mani bagnate o senza scarpe. Non immergerlo mai in l'acqua o versarvi liquidi all'interno.
- Proteggere il cavo di alimentazione. Non piegarlo o danneggiarlo. Non tirare o trasportare la scopa a vapore afferrandola per il cavo. Non utilizzare il cavo come maniglia, chiudere una porta schiacciando il cavo o tirare il cavo intorno a spigoli vivi o angoli. Tenere il cavo lontano da superfici calde.
- Se il cavo di alimentazione o la spina sono danneggiati, non utilizzare il dispositivo. Un cavo o una spina danneggiati devono essere sostituiti dal produttore, dal suo agente di servizio o da personale adeguatamente qualificato per evitare pericoli.
- Non lasciare l'apparecchio incustodito mentre è collegato alla rete di corrente.
- Spegnere l'interruttore e scollegare il cavo di alimentazione quando non è in uso e prima di eseguire la manutenzione. Per scollegare, tirare dalla spina, non dal cavo.

Condizioni e d'uso e restrizioni

- Questa scopa a vapore è destinata esclusivamente all'uso domestico. Non utilizzarla per scopi diversi da quelli previsti e utilizzarla solo come riportato in questo manuale.
- Utilizzare la scopa a vapore solo con gli accessori in dotazione con il prodotto.
- Un assemblaggio o un uso errato può comportare il rischio di incendi, scosse elettriche e/o lesioni personali.

Precauzioni Di Sicurezza (Cont.)

- Non ci assumiamo alcuna responsabilità per eventuali danni dovuti a un uso incorretto o a una manipolazione incorretta del dispositivo.
 - Questo dispositivo non è destinato all'uso da parte di persone (bambini compresi) con capacità fisiche, sensoriali o mentali ridotte o prive di esperienza e conoscenza tecnica, a meno che non siano supervisionate o istruite sull'uso del dispositivo da una persona responsabile della loro sicurezza.
 - Controllare i bambini per assicurarsi che non giochino con il dispositivo.
 - Non utilizzare la scopa a vapore come un giocattolo.
 - Prestare la massima attenzione quando questo prodotto viene utilizzato vicino a bambini, animali domestici o piante.
- Non utilizzare la scopa a vapore all'esterno.

Funzionamento in sicurezza

AVVERTENZA: RISCHIO DI USTIONI!

Fare attenzione alla fuoriuscita di vapore durante il funzionamento dell'unità.
Il vapore è rovente e può causare gravi ustioni se viene direttamente a contatto con la pelle!

Assicurarsi che tutti i componenti siano correttamente assemblati prima dell'uso. Non utilizzare la scopa a vapore senza aver installato il panno per pavimenti. Non usare senza acqua nel serbatoio.

- Passare l'unità su una superficie in piano durante l'uso per evitare che si ribalti.
- Non inserire oggetti estranei nelle aperture. Non utilizzare con nessuna apertura ostruita.
- Non bloccare mai le bocche del vapore né appoggiare il prodotto su una superficie morbida, dove le bocche del vapore potrebbero essere ostruite. Mantenere le aperture prive di lanugine, capelli, etc.
- Non versare detersivi nel serbatoio dell'acqua per eseguire la pulizia, utilizzare solo acqua.

L'uso di detersivi nel serbatoio non è sicuro e danneggerà il prodotto.

- Non dirigere mai il vapore verso persone, animali domestici, piante o dispositivi contenenti componenti elettrici.
- Prestare particolare attenzione quando si utilizza la scopa a vapore sulle scale.
- Illuminare bene l'area di lavoro.

Conserva la scopa a vapore al chiuso in un luogo fresco e asciutto, fuori dalla portata dei bambini.

- L'unità non contiene parti riparabili direttamente dall'utente. Non tentare di riparare, smontare o modificare il prodotto.

Istruzioni d'Uso Della Scopa a Vapore

Lista Parti

- 1 Impugnatura
- 2 Gancio avvolgicavo superiore
- 3 Impugnatura in metallo
- 4 Interruttore di corrente
- 5 Tappo del serbatoio dell'acqua
- 6 Serbatoio dell'acqua
- 7 Manopola di regolazione del vapore
- 8 Alloggiamento principale
- 9 Testa della scopa
- 10 Distanziatore
- 11 Manicotto di stoffa
- 12 Spia di funzionamento
- 13 Setole per stirare
- 14 Setole piatte
- 15 Ugello ad angolo
- 16 Setole per la pulizia delle finestre
- 17 Setole rotonde
- 18 Adattatore per accessori
- 19 Panno piccolo
- 20 Setole rotonde grandi
- 21 Raschiatore

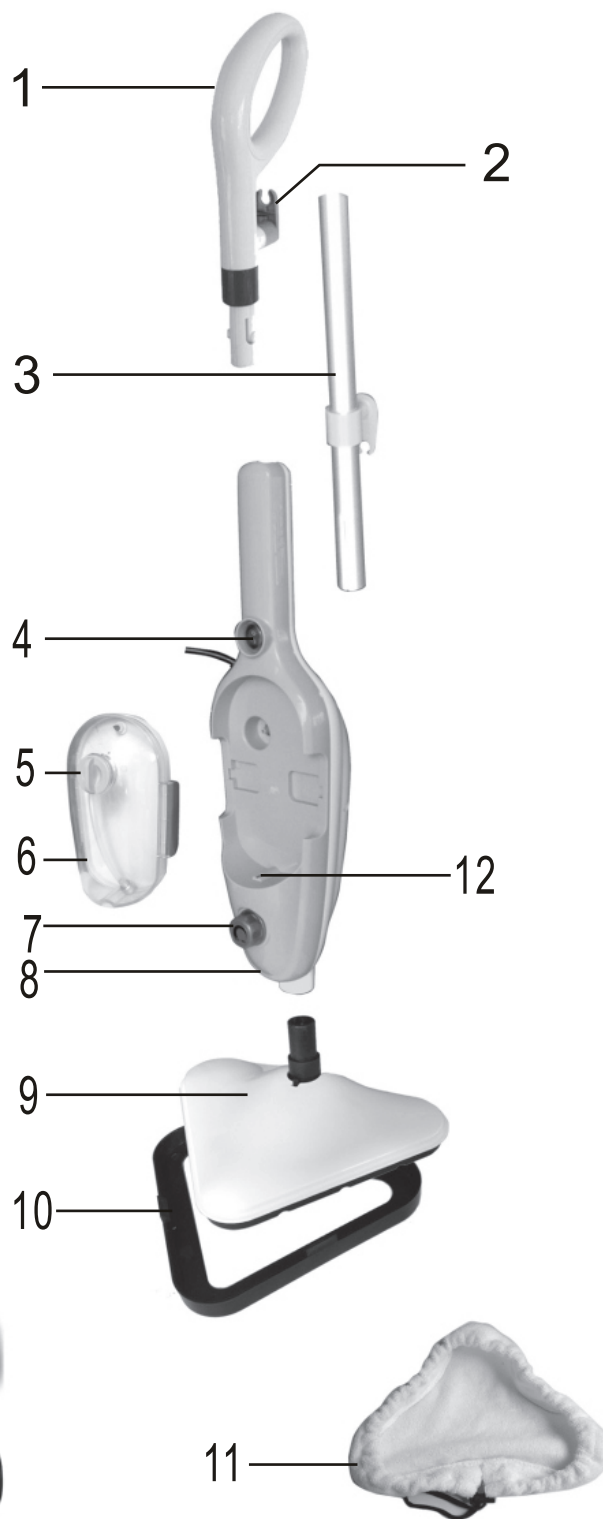

Iniziare

Assemblare la scopa a vapore

- 1) Prima di assemblare la scopa a vapore, assicurarsi che l'interruttore di corrente sia su "OFF"
- 2) Connettere le parti come mostrato di seguito:

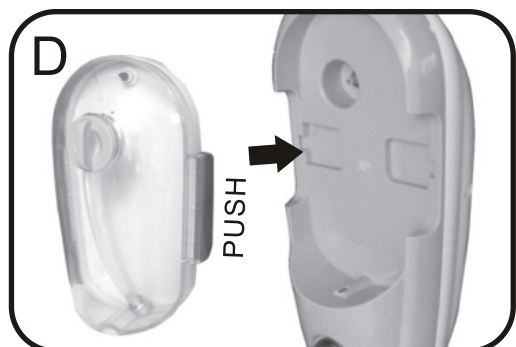
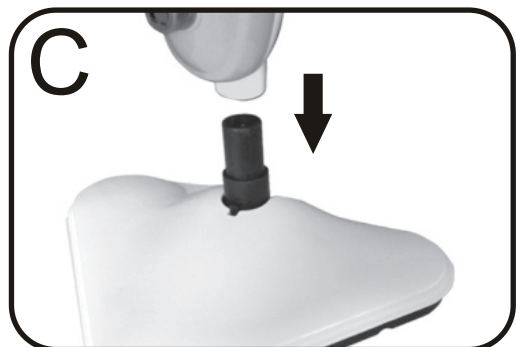
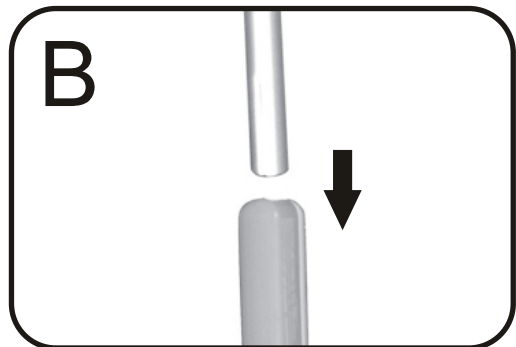
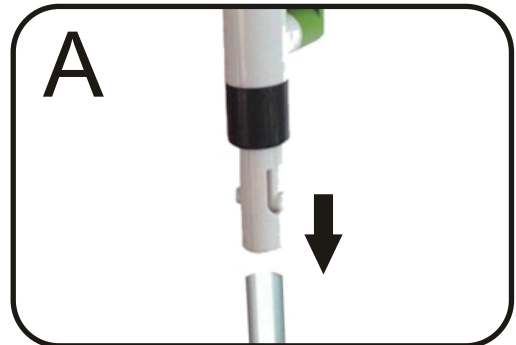
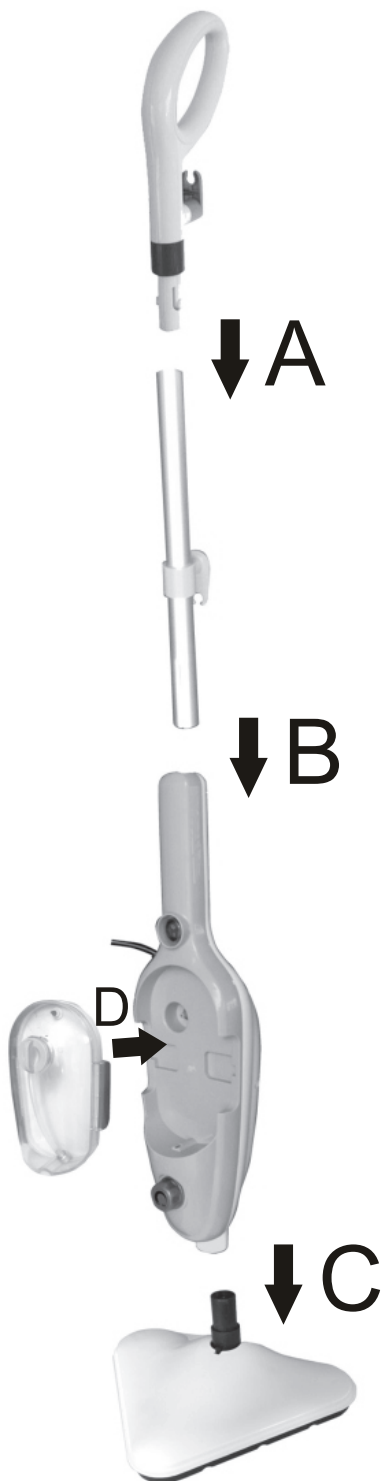

Iniziare (Cont.)

1) Montare il manicotto in tessuto sopra la testa della scopa come mostrato di seguito:



Uso sul pavimento

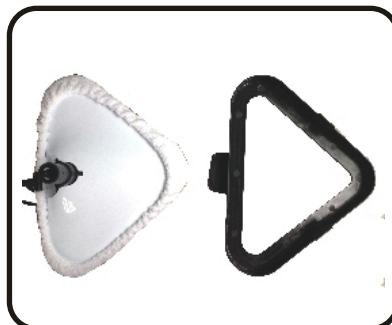

Uso sul tappeto

2) Riempire d'acqua:

Premere i due pulsanti del serbatoio, l'acqua fuoriuscirà, aprire il tappo del serbatoio, riempire d'acqua, chiudere il tappo e rimettere il serbatoio nell'alloggiamento.

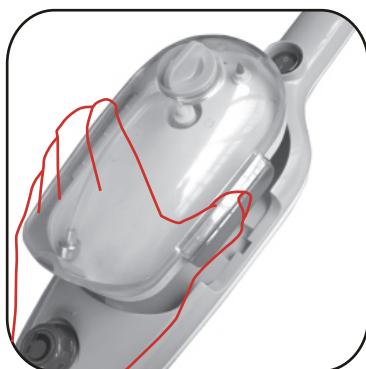

Istruzioni





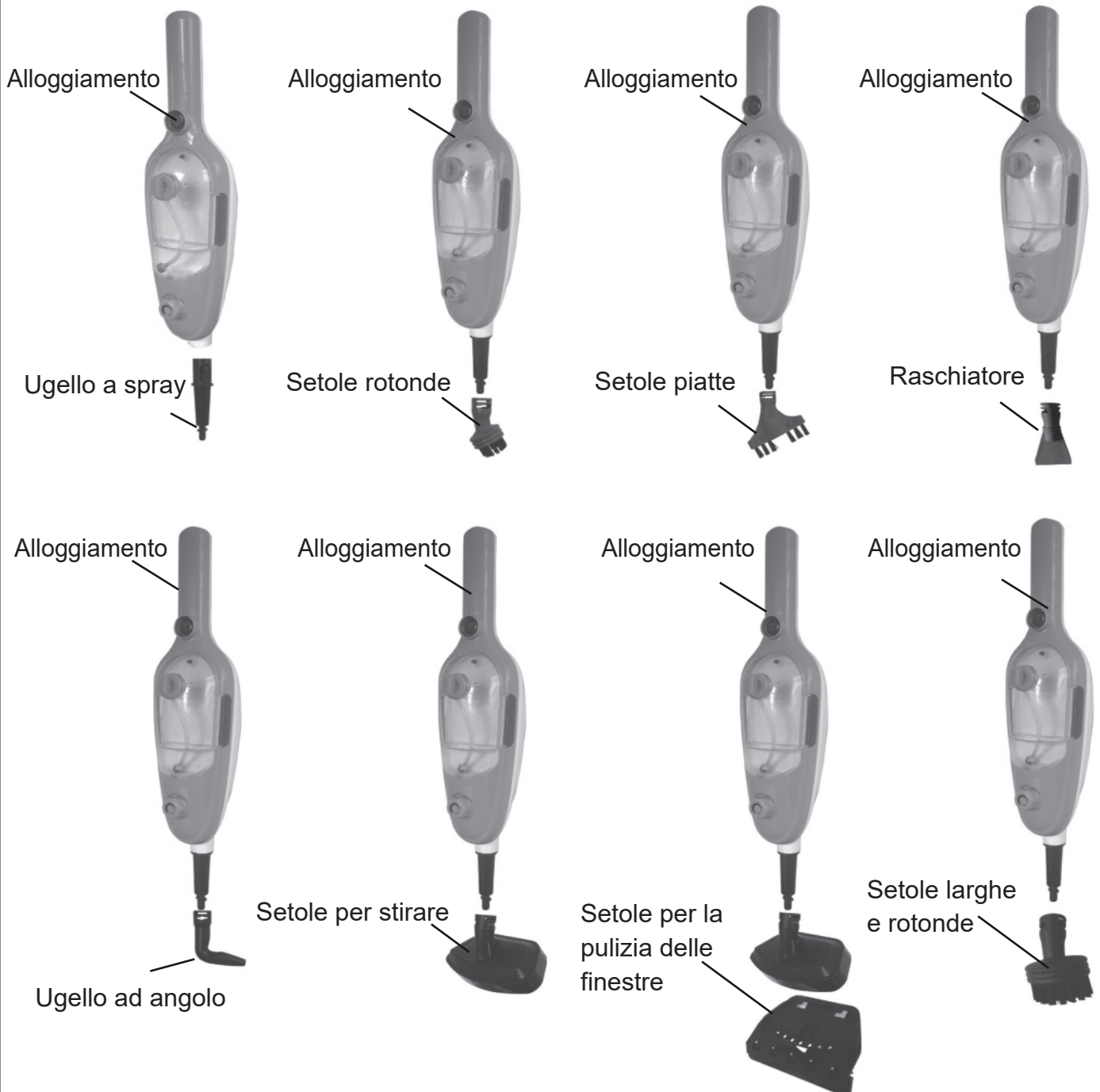

UTILIZZARE COME PULITORE A VAPORE IN MANO

- Premere il pulsante dell'impugnatura, rimuoverla dall'alloggiamento principale.
- Installare l'adattatore per accessori nella parte superiore dall'alloggiamento principale, finché non è in posizione corretta.
- Premere il pulsante esterno sull'adattatore per rimuoverlo dall'alloggiamento principale.

Scegliere gli accessori appropriati (controllare l'elenco degli accessori), seguire la freccia per allineare e fissare l'adattatore per accessori, quindi ruotare in senso antiorario fino a stringerlo.



Istruzioni

Accessori	Figure	Uso consigliato
Fodera		Per la pulizia generale di pavimenti duri/marmi rinfrescanti tappeti
Spaziatore per tappeti		Per pulire tappeti
Adattatore per accessori		Lavello, fornello a gas, rubinetto, cappa, forno, microonde. Aree difficili da raggiungere, etc.
Ugello ad angolo		Lavello, fornello a gas, rubinetto, stucco, bordi o angoli, etc.
Setole rotonde		Forno, microonde, doccia, vasca, rubinetto, infissi, piastrelle, stucco, giocattoli, frigoriferi, etc.
Setole piatte		Pulizia di tutte le fughe delle aree levigate o non levigate
Setole per stirare		Pulizia porte a vetro della doccia. Vetro di specchi, rimozione di residui e sporcizia, abiti, etc.
Setole per la pulizia delle finestre		Pulizia porte a vetro della doccia. Vetro di specchi, etc.
Panno piccolo		Pulizia di abiti o pulizia di superfici morbide, etc.
Raschiatore		Raschiatura di residui di cibo e sporcizia sul forno. Rimozione di residui o altre sostanze difficili come piani cottura e forni
Setole larghe e rotonde		Forno, microonde, doccia, vasca, rubinetto, giocattoli, frigoriferi, etc.

Usare La Scopa a Vapore

Un modo facile ed ecologico per pulire i tuoi pavimenti

- Nessuna sostanza chimica

Pulisce e igienizza a fondo le superfici dei pavimenti senza additivi chimici.

- Nessun sforzo eccessivo

Rimuove facilmente detriti e sporczia da pavimenti duri o tappeti, lasciandoli igienicamente puliti senza la necessità di un duro sforzo fisico.

- Solo acqua del rubinetto

Progettato per l'uso con semplice acqua di rubinetto che viene convertita in vapore.

(Si consiglia l'uso di acqua distillata o purificata in aree con acqua dura.)

- Panni riutilizzabili

Dotato di due panni in microfibra riutilizzabili e altamente assorbenti che possono essere lavati in lavatrice in acqua calda e asciugati in asciugatrice.

- Utilizzabile sulla maggior parte dei pavimenti

Progettato per l'uso su superfici dure che resistono a temperature elevate, comprese piastrelle in ceramica, pavimenti in marmo, pietra o linoleum e su pavimenti in legno o parquet sigillati (fare riferimento alle precauzioni di seguito).

- Utilizzabile su tappeti e moquette

Progettato per l'uso con il distanziatore per l'uso su moquette e tappeti che resistono a temperature elevate.

ATTENZIONE!

- Non utilizzare la scopa a vapore su pavimenti in legno non sigillati.
- Non lasciare la scopa a vapore su un pavimento in legno a lungo. Ciò potrebbe causare l'espansione delle venature del legno. Testare in un'area isolata della superficie da pulire prima di procedere.
- Prestare particolare attenzione quando si utilizza la scopa a vapore su superfici trattate con cera, poiché il calore e il vapore possono rimuovere la cera o ridurre la lucentezza.
- Prestare particolare attenzione quando si utilizza la scopa a vapore su vinile, linoleum o altri pavimenti sensibili alle alte temperature, poiché un calore eccessivo può sciogliere la colla sul pavimento. Si consiglia di pulire prima un piccolo campione in un'area poco appariscente del pavimento e di controllare le istruzioni per l'uso e le indicazioni dell'installatore della pavimentazione per garantire l'idoneità alla pulizia a vapore.

ATTENZIONE: Non azionare mai la scopa a vapore senza acqua nel serbatoio.

Non dirigere mai il vapore verso persone o animali.

Istruzioni

Usare la scopa a vapore

Prima di iniziare a pulire il pavimento con il vapore, assicurarsi delle seguenti precauzioni:

- Le superfici da pulire a vapore sono state spazzate o aspirate.
- La scopa a vapore è completamente assemblata (fare riferimento alle istruzioni alle pagine 7-8).

• Il panno in microfibra aderisce saldamente alla testa del vapore.

(Non utilizzare la scopa senza il panno in microfibra!)

• Il serbatoio dell'acqua è pieno.

(Non aggiungere soluzioni detergenti, utilizzare solo acqua di rubinetto o acqua distillata/purificata.)

1. Collegare la spina alla presa di corrente, assicurarsi che la presa CA e la tensione sulla targhetta del prodotto siano compatibili.

2. Accendere la spia di accensione, l'unità inizia a riscaldarsi. Occorrono circa 30 secondi affinché l'unità si riscaldi e il vapore sia pronto.

3. Spingere in avanti e indietro lungo il pavimento

4. Se si utilizzasse la scopa a vapore a lungo, il manicotto in tessuto potrebbe diventare molto umido o sporco e dovrà essere sostituito. Spegnerne l'unità e lasciarla raffreddare prima di sostituirlo. Durante la sostituzione del manicotto in tessuto, non entrare in contatto con l'ugello per evitare scottature.

5. Per igienizzare un'area specifica del pavimento, posizionare la scopa a vapore sull'area per un minimo di 8 secondi, ma non più di 15 secondi. La temperatura del vapore raggiungerà circa 90-110°C. Questo è particolarmente utile per pulire il bagno, la doccia, l'area dove dormono gli animali domestici o intorno ai bidoni della spazzatura.

Specifiche Tecniche

Tensione	Frequenza	Wattaggio
220-240V ~	50/60Hz	1300W



IMPORTANT, RETAIN FOR FUTURE REFERENCE: READ CAREFULLY

ASSEMBLY & INSTRUCTION MANUAL

General Safety Instructions

Read this manual thoroughly before first use, even if you are familiar with this type of product. The safety precautions enclosed herein reduce the risk of fire, electric shock and injury when correctly adhered to.

Keep the manual in a safe place for future reference, along with the completed warranty card, purchase receipt and carton. If applicable, pass these instructions on to the next owner of the appliance.

Always follow basic safety precautions and accident prevention measures when using an electrical appliance, including the following:

Electrical safety and cord handling

- Before turning on the steam mop, ensure your electrical voltage and circuit frequency correspond to those indicated on the appliance rating label.
- To provide continued protection against the risk of electric shock, connect the appliance to a properly grounded electrical outlet only. Never force the plug into an outlet.
- Do not use an extension cord or electrical outlet with inadequate current-carrying capacity.
- To reduce the risk of electrocution, never operate this product with wet hands or without shoes. Never immerse it under water or spill liquids into the product.
- **Protect the power cord.** Do not kink or damage the power cord. Do not pull or carry the steam mop by the cord. Do not use the cord as a handle, close a door on the cord, or pull the cord around sharp edges or corners. Keep the cord away from heated surfaces.
- If the supply cord or plug is damaged, do not use the appliance. A damaged cord or plug must be replaced by the manufacturer, its service agent or appropriately qualified personnel in order to avoid a hazard.
- Do not leave the appliance unattended while connected to the power supply.
- Turn off the switch and unplug the electrical cord when not in use and before servicing. To unplug, grasp the plug, not the cord.

Usage conditions and restrictions

- This steam mop is intended for household use only. Do not use it for anything other than its intended purpose, and only use it as described in this manual.
- Only use the steam mop with the accessories supplied with the product.
- Improper assembly or use may result in the risk of fire, electric shock and/or injury to persons.

General Safety Instructions(Cont.)

- We assume no liability for any eventual damages due to improper use or incorrect handling.
- This appliance is not intended for use by persons (including children) with reduced physical, sensory or mental capabilities, or lack of experience and knowledge, unless they have been given supervision or instruction concerning use of the appliance by a person responsible for their safety.
- Supervise young children to ensure they do not play with the appliance.
- Do not allow the steam mop to be used as a toy.
- Close attention is necessary when this appliance is used near children, pets or plants.

Do not use the steam mop outdoors.

Safe operation

WARNING: DANGER OF SCALDING!

Beware of escaping steam when operating the unit. The steam is hot and may cause severe burns if it comes in contact with bare skin!

Ensure that all the parts are correctly assembled before operation. Do not use the steam mop without the floor cloth in place. Do not use it without water in the water tank.

- Place the appliance on a flat surface when operating to avoid overturning.
- Do not insert any objects into openings. Do not use with any opening blocked.
- Never block the steam openings or place the product on a soft surface, where the steam openings may be blocked. Keep the steam openings free of lint, hair
- Do not use any detergents in the water tank for cleaning, only use water. Using detergents in the water tank is unsafe and will damage the unit.
- Never direct steam towards people, animals or plants, or equipment containing electrical components.
- Use extra caution when using the steam mop on stairs.
- Keep your work area well lit.

Store your steam mop indoors in a cool, dry area out of children's reach.

- The unit has no user-serviceable parts contained within. Do not attempt to repair, disassemble or modify the appliance.

Steam Mop Use Instruction

Part List

- 1 Handle
- 2 Upper Cord Wrap Hook
- 3 Metal Handle
- 4 Power Switch
- 5 Water Tank Cap
- 6 Water Tank
- 7 Steam adjustment knob
- 8 Main Body
- 9 Mop Head
- 10 Glider
- 11 Cloth Sleeve
- 12 work light
- 13 Ironing brush
- 14 Flat brush
- 15 Angle nozzle
- 16 Window Cleaning tool
- 17 Round Brush
- 18 Accessory adaptor
- 19 Small cloth
- 20 large round brush
- 21 Scraping tool

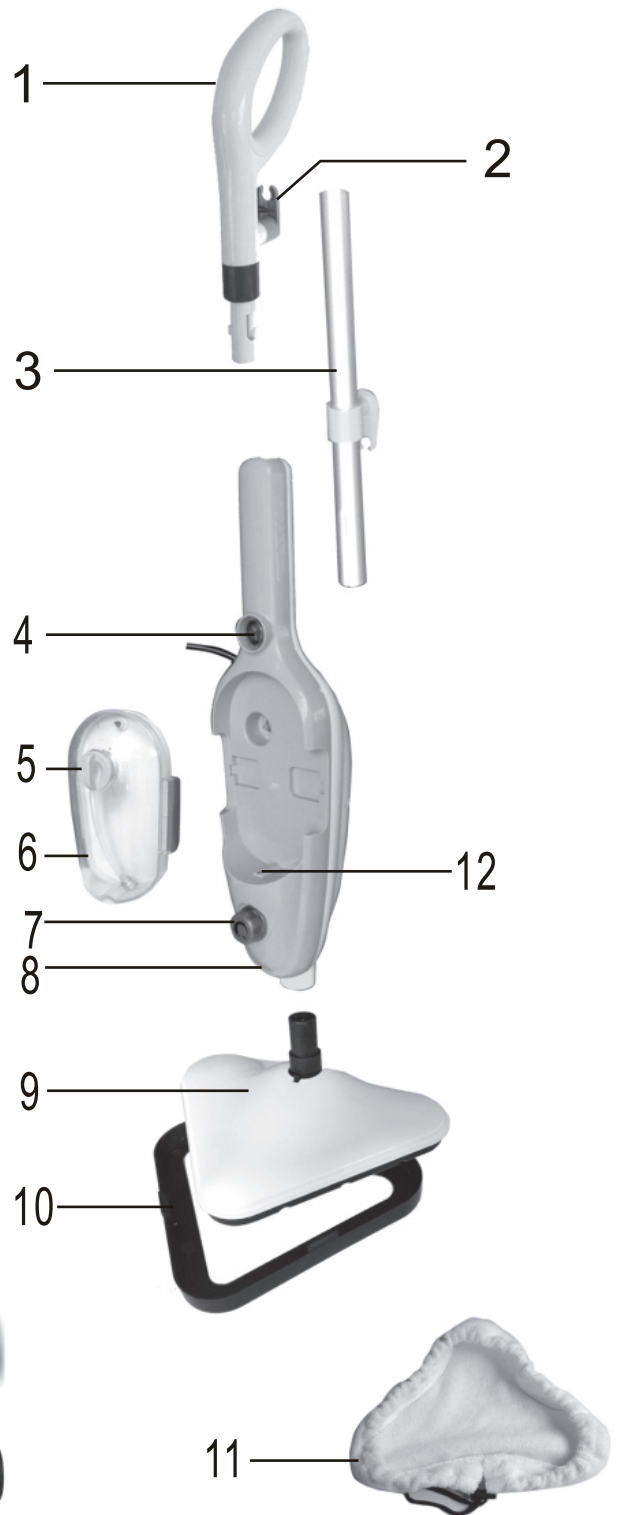

Getting Started

Assembling the steam mop

- 1) Before assembling the steam mop, please make sure the power switch is in the "OFF" position
- 2) Connect the part as shown below:

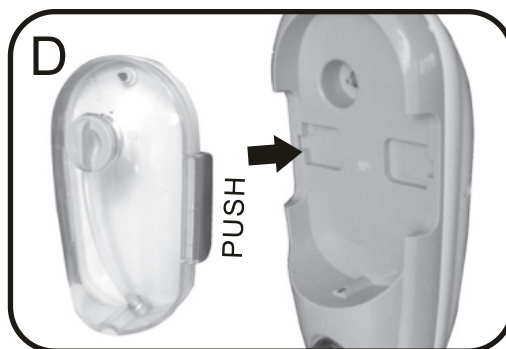
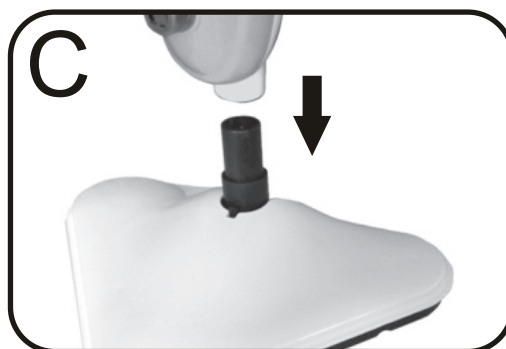
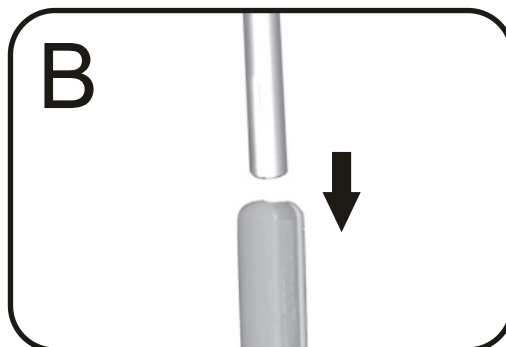
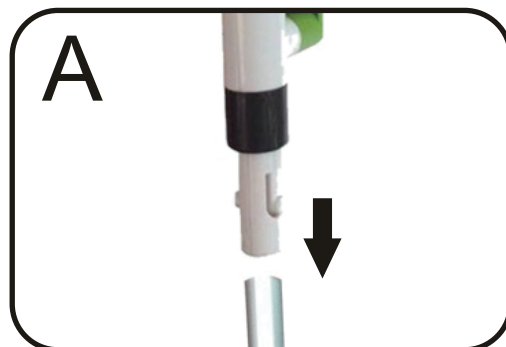
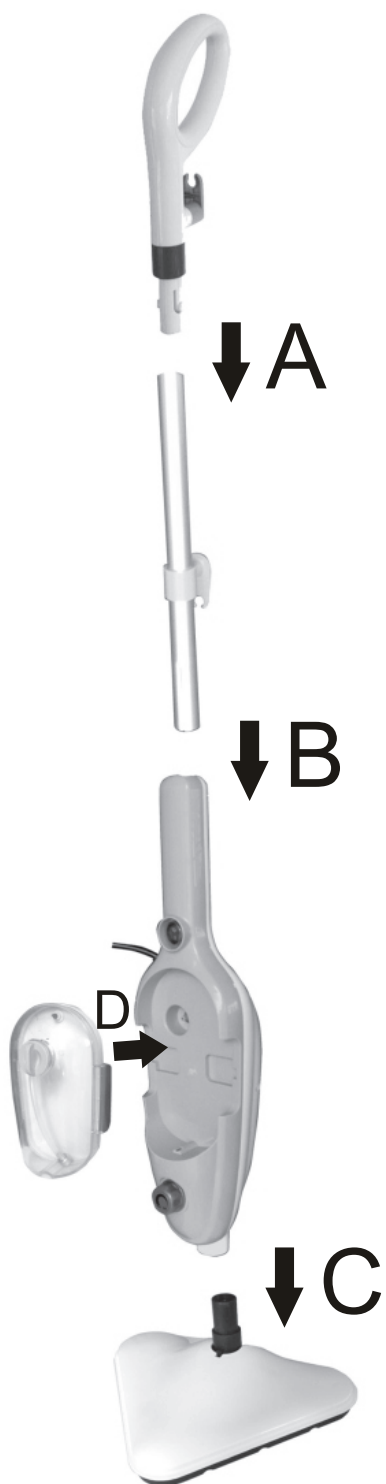

Getting Started(Cont.)

1)Fit the cloth sleeve over the mop head as shown below:



Use on the floor

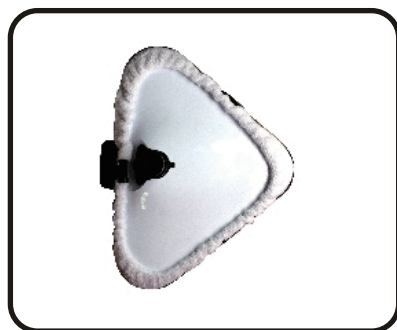

Used on the carpet

2)Fit with water:

Push the two tank button ,will tank out, open the tank cap, filled with water, cover the water tank cap and put the tank back into the body.

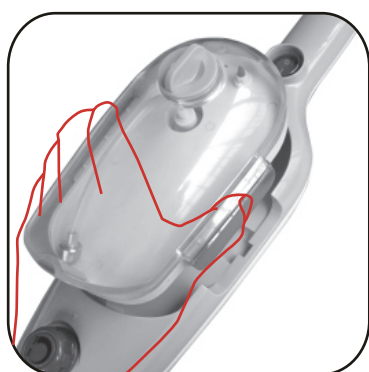

Instructions

USE AS A STEAM CLEANER IN HAND

- Press handle tube button, remove the handle from main body .
- Install the accessory adaptor at the top of main body, until it into place.
- Press salient point at the accessory adaptor to remove the accessory adaptor from main body .
- Choose the appropriate accessories (check accessories use list), according to arrow indicator to align and implant to accessory adaptor , then turn anticlockwise, until it into place.

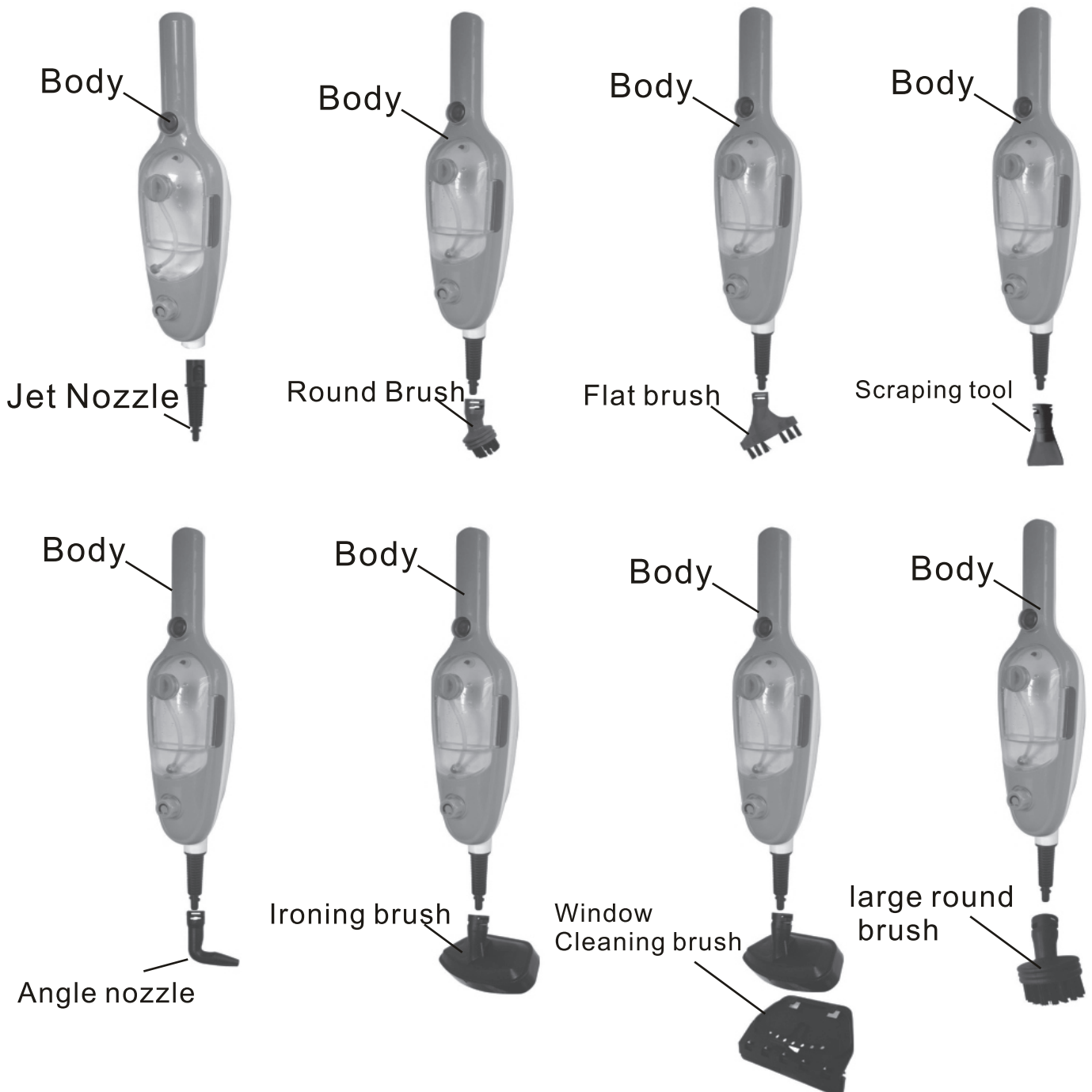

Instructions

Accessories	Picture	Suggested use
Pad		For general cleaning of hard floors/marbles refreshing carpets
Carpet glider		For cleaning carpet use
Accessory adaptor		Sink .gas stove. faucet .grout. Microwaves.oven.rang hood. Hard to reach areas.etc
Angle nozzle		Sink .gas stove. faucet . grout.Edge or corner.etc
Round brush		Oven.microwaves.showers.bathtubs. Faucet fixtures.tile.grout.toys. refrigerators.etc
Flat brush		Cleaning all grout lines sanded or non-sanded areas
Ironing brush		Cleaning shower glass.doors. Mirrors glass.removing scap scum and grime.garment.etc
Window Cleaning Tool		Cleaning shower glass.doors. Mirrors glass.etc
Small cloth		Garment cleaning or soft surface cleaning etc
Scraping tool		Scraping baked on food.grine and srease. removing residue or other difficult substances from surfaces.such as stove tops and ovens
large round brush		Oven.microwaves.showers.bathtubs. Faucet fixtures.tile.grout.toys. Refrigerators.etc

Using the Steam Mop

The easy, environmentally friendly way to clean your floors

- **No chemicals**
Thoroughly cleans and sanitises floor surfaces without any chemicals.
- **No elbow grease**
Easily removes dirt and grime from hard floors or carpets, leaving them hygienically clean without the need for hard physical labour.
- **Tap water only**
Designed for use with plain tap water that is converted into steam. (Distilled or purified water is recommended for use in hard water areas.)
- **Reusable cloths**
Comes with two reusable, highly absorbent microfiber cloths that can be machine-washed in hot water and tumble dried.
- **Use on most hard floors**
Designed for use on hard surfaces that will withstand high heat, including ceramic tiles, marble, stone or linoleum floors and on sealed hardwood or parquet floor (but see the cautions below).
- **Use on carpet and rugs**
Designed for use with the supplied carpet glider on carpet and rugs that will withstand high heat.

CAUTION!

- **Do not** use the steam mop on unsealed wood floors.
- **Do not** let the steam mop stand on any wood floor for an extended period of time. This could cause the wood grain to expand. Test an isolated area of the surface to be cleaned before proceeding.
- **Take extra care** when using the steam mop on surfaces that have been treated with wax, as the heat and steam may remove the wax or the sheen.
- **Take extra care** when using the steam mop on vinyl, linoleum or any other heat-sensitive floors, as too much heat can melt the glue on the floor. We recommend cleaning a small sample first in an inconspicuous area of the floor and checking the floor manufacturer's use and care instructions for the surface to ensure suitability for steam cleaning.

**WARNING: Never run the steam mop without water.
Never direct steam at any person or animal.**

Instructions

Using the steam mop

Before you start steam cleaning your floors, make sure:

- The surfaces to be steam cleaned have been swept or vacuumed.
 - The steam mop is fully assembled (see pages 7–8 for instructions).
 - The microfibre cloth sits tightly around the steam head.
(**Do not** use the mop without the microfibre cloth!)
 - The water tank is filled.
(**Do not** add cleaning solutions, only use tap water, or distilled/purified water.)
1. Plug into electrical outlet suitable for the Appliance, ensure AC outlet and the Product rating label voltage are compatible.
 2. Turn on the power switch power indicator Light, the unit starts heating. It takes approximately 30 seconds for the unit to heat up and the steam to be ready.
 3. Forward and backward push the unit along the floor
 4. If you use steam mop for a long time, the cloth sleeve may become very wet or dirty & will need to be replaced. Turn off the unit & allow to cool before replacing. While replacing cloth sleeve don't touch steam head to avoid scalding.
 5. To sanitise a specific area of your floor, position the steam mop over the area for a minimum of 8 seconds, but no longer than 15 seconds. The steam temperature will reach approximately 90–110° C. This is particular useful for cleaning the bathroom, shower, pet sleeping area or around garbage bins.

Technical specifications

Voltage	Frequency	Wattage
220-240v ~	50/60Hz	1300W