

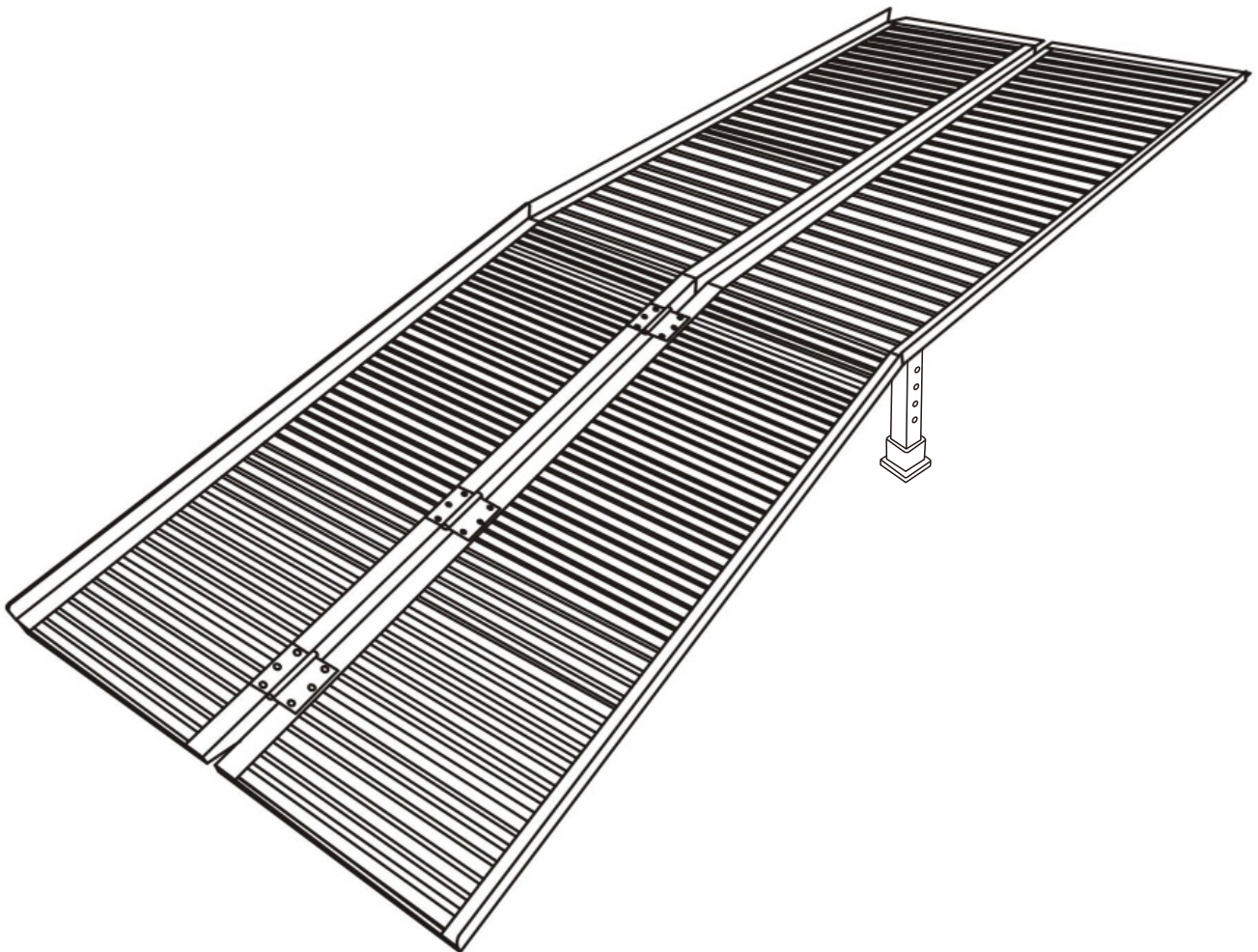

INcwc009V01_GL

713-025



IMPORTANT, RETAIN FOR FUTURE REFERENCE: READ CAREFULLY

ASSEMBLY & INSTRUCTION MANUAL

01

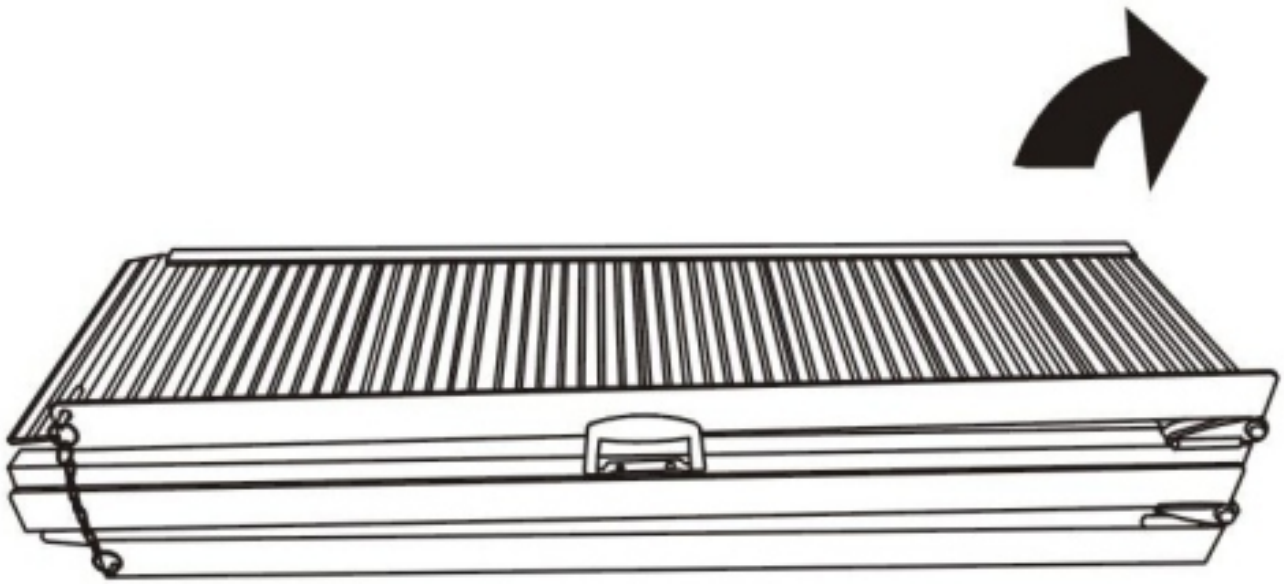

02

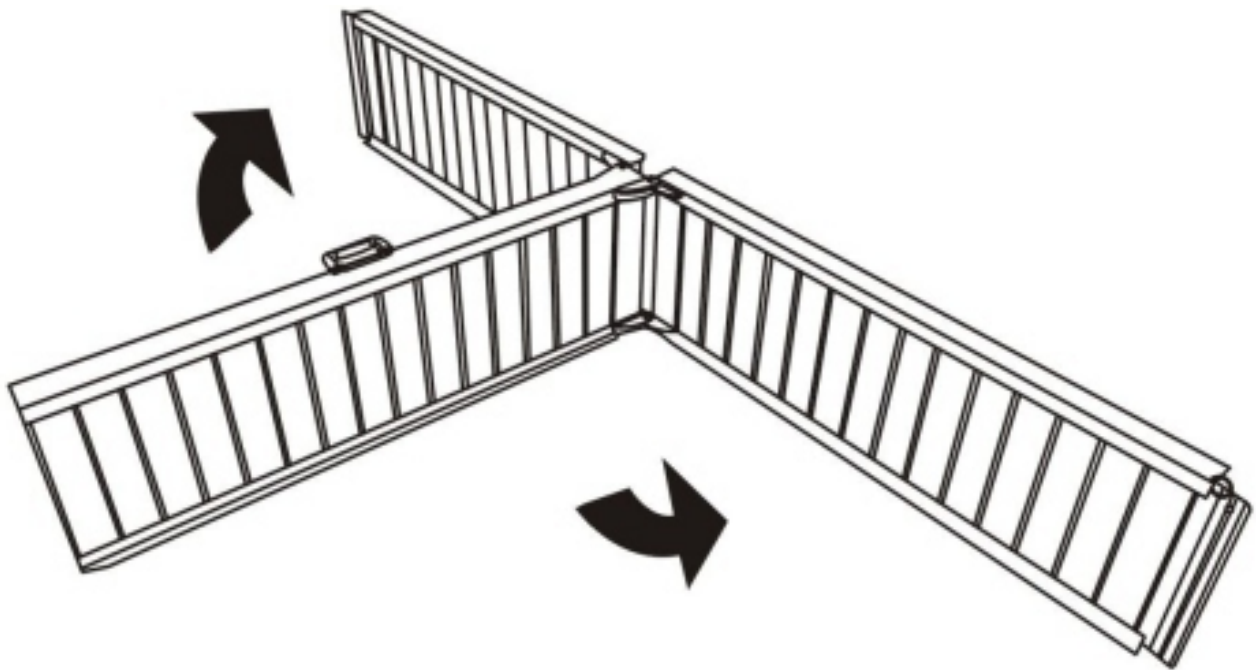

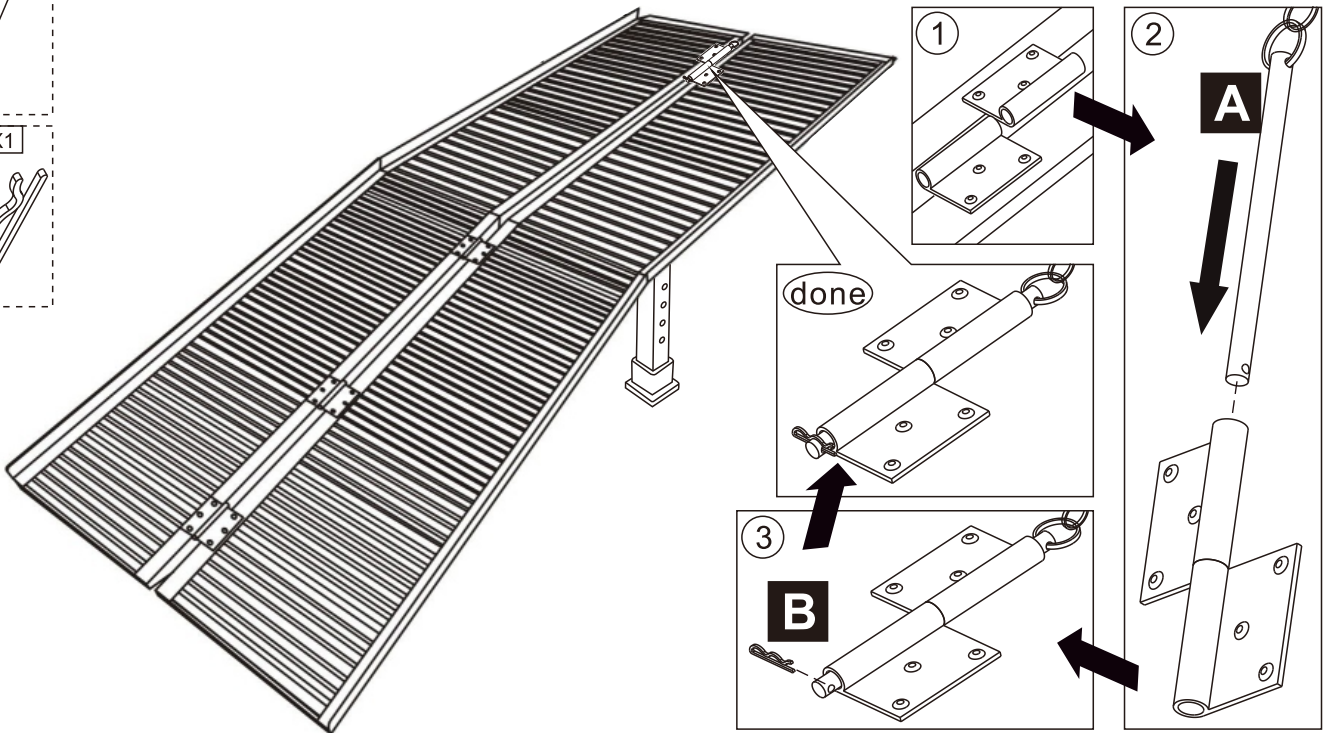
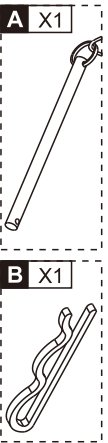
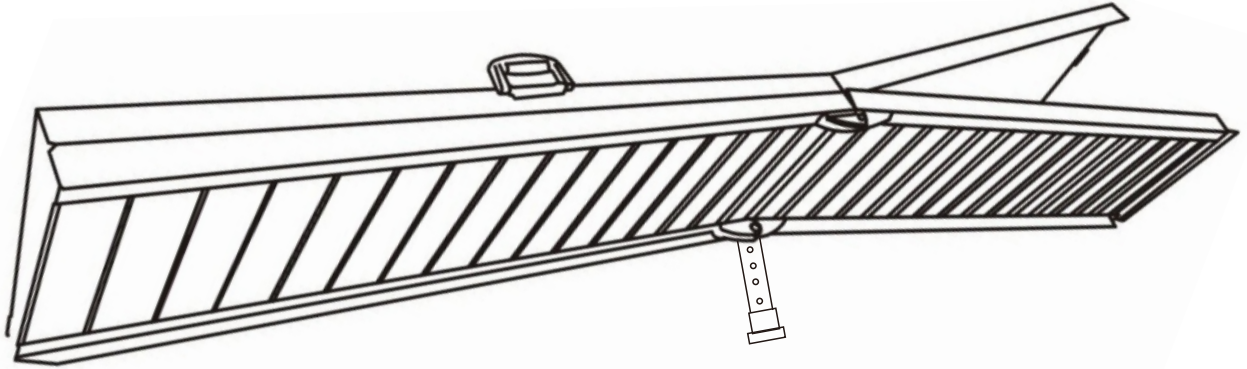

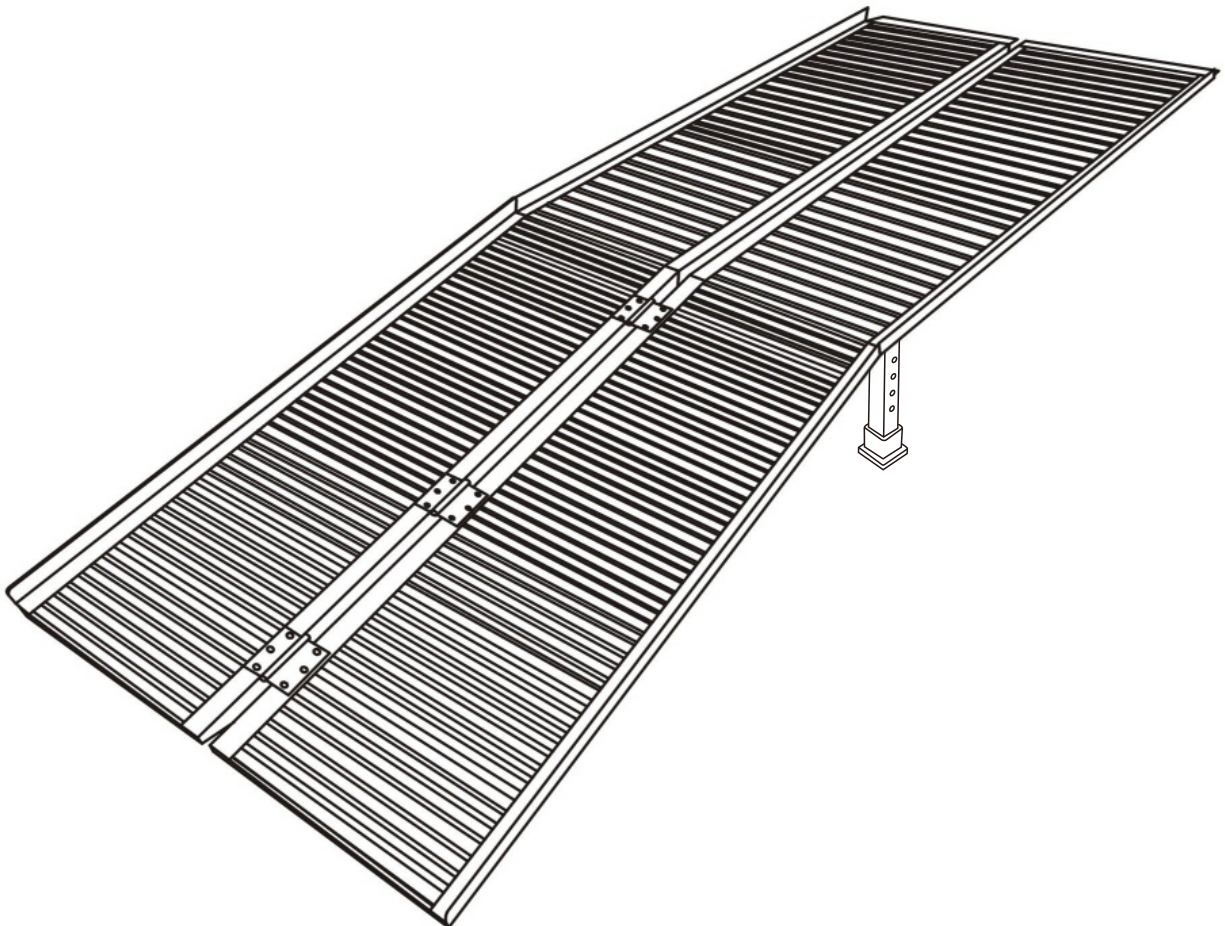
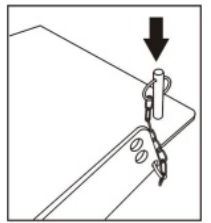
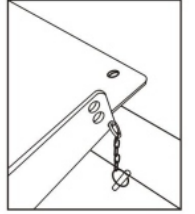
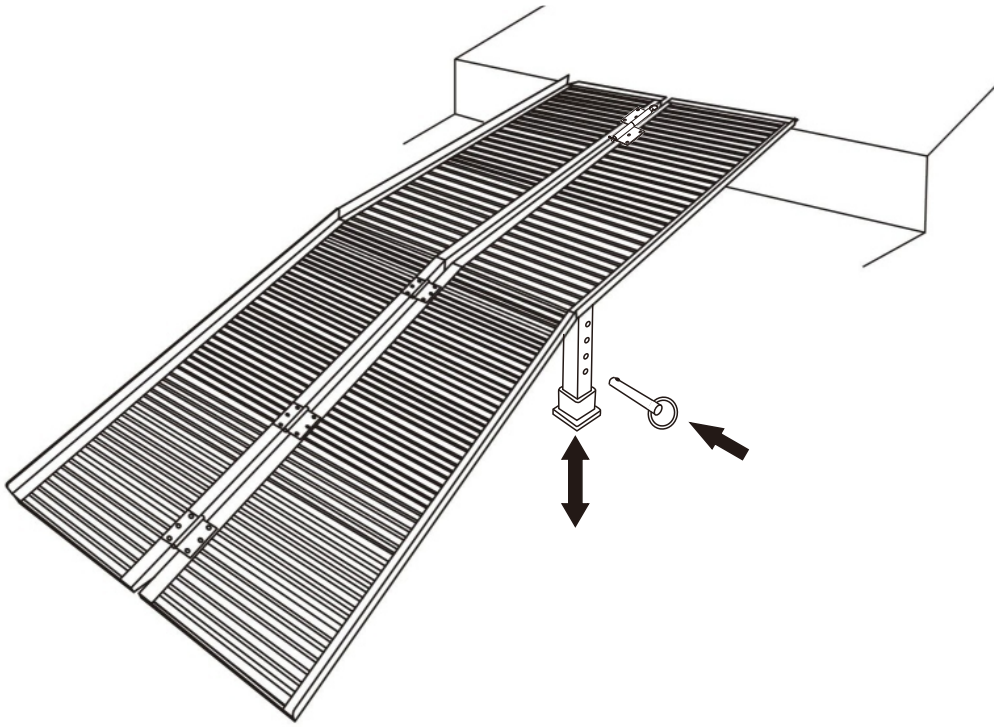

EN_Step 1. Measure the rise of your application
Step 2. Pick the proper ramp length based on your height of use.

FR_Étape 1. Mesurez la montée en puissance de votre candidature
Étape 2. Choisissez la longueur de rampe appropriée en fonction de votre hauteur d'utilisation.

DE_Schritt 1. Messen Sie den Anstieg Ihrer Bewerbung
Schritt 2. Wählen Sie die richtige Rampenlänge basierend auf Ihrer Nutzungshöhe.

IT_Passaggio 1. Misura l'aumento della tua applicazione
Passaggio 2. Scegli la lunghezza della rampa corretta in base alla tua altezza di utilizzo.

Ramp Selection Quick Reference				
SKU	Ramp Length	Overall Ramp Dimension (L×W×H)	Applicable Height	Recommended Optimum Height
713-001 713-019 713-088	2FT	24" × 29" × 2" (61 × 73.5 × 5cm)	2" - 6" (5-15cm)	2" - 4" (5-10cm)
713-088V01	3FT	36" × 29" × 2" (91 × 73.5 × 5cm)	4" - 9" (10-22cm)	4" - 6" (10-15cm)
713-020 713-022 713-088V02	4FT	48" × 29" × 2" (122 × 73.5 × 5cm)	5" - 12" (12-30cm)	5" - 8" (12-20cm)
713-021 713-088V03	5FT	60" × 29" × 2" (152 × 73.5 × 5cm)	6" - 15" (15-38cm)	6" - 10" (15-25cm)
713-003 713-023	6FT	72" × 29" × 2" (183 × 73.5 × 5cm)	7" - 18" (17-45cm)	7" - 12" (17-30cm)
	7FT	84" × 29" × 2" (213 × 73.5 × 5cm)	8" - 21" (20-53cm)	8" - 14" (20-35cm)
713-004 713-024	8FT	96" × 29" × 2" (244 × 73.5 × 5cm)	9" - 24" (22-60cm)	9" - 16" (22-40cm)
	9FT	108" × 29" × 2" (274 × 73.5 × 5cm)	10" - 27" (25-68cm)	10" - 18" (25-45cm)
713-005 713-025	10FT	120" × 29" × 2" (305 × 73.5 × 5cm)	12" - 30" (30-76cm)	12" - 20" (30-50cm)

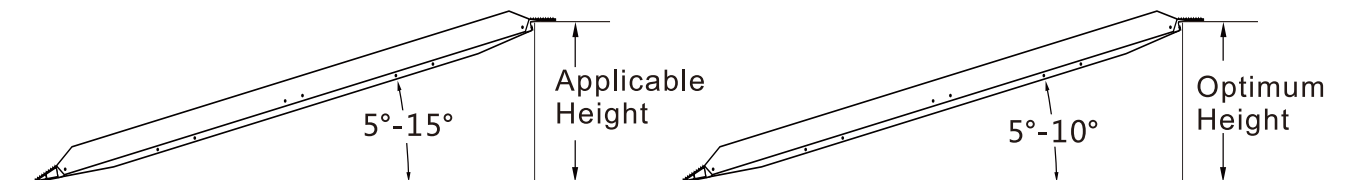

EN_NOTE: A qualified assistant is required with the ramp slope angle greater than 10 degree.
FR_REMARQUE : Un assistant qualifié est nécessaire lorsque l'angle de pente de la rampe est supérieur à 10 degrés.
DE_HINWEIS: Bei einem Neigungswinkel der Rampe von mehr als 10 Grad ist ein qualifizierter Helfer erforderlich.
IT_NOTA: Un assistente qualificato è necessario con un angolo di pendenza della rampa superiore a 10 gradi.

ALUMINUM WHEELCHAIR RAMP

INSTRUCTION MANUAL

MAXIMUM *OCCUPIED / **UNOCCUPIED HEIGHT LIMIT TO GROUND LEVEL

2' ramp: Occupied loading: 4" maximum, unoccupied loading height: 6"

3' ramp: Occupied loading: 6" maximum, unoccupied loading height: 9"

4' ramp: Occupied loading: 8" maximum, unoccupied loading height: 12"

5' ramp: Occupied loading: 10" maximum, unoccupied loading height: 15"

6' ramp: Occupied loading: 12" maximum, unoccupied loading height: 18"

7' ramp: Occupied loading: 14" maximum, unoccupied loading height: 21"

8' ramp: Occupied loading: 16" maximum, unoccupied loading height: 24"

9' ramp: Occupied loading: 18" maximum, unoccupied loading height: 27"

10' ramp: Occupied loading: 20" maximum, unoccupied loading height: 30"

**Occupied is a person sitting in the wheelchair/scooter while loading (2:12 slope or 9.6 degree angle)*

***Unoccupied is loading with nobody sitting in the wheelchair/scooter (3:12 slope or 14.5 degree angle)*

MAXIMUM WEIGHT CAPACITY IS 600 lbs. (weight rating is based on evenly distributed load on 2 axles)

1. WARNING

- 1.1 **NEVER** exceed the rated capacity of your ramp.
- 1.2 **NEVER** exceed the maximum height limit listed above.
- 1.3 Use caution at all times when loading and unloading.
- 1.4 **ONLY** load and unload onto a stable, level surface.
- 1.5 **NEVER** stand in the path of equipment or vehicle. Keep bystanders and children away.
- 1.6 **DO NOT** leave attached ramps unattended.
- 1.7 Beware of hinged areas. Keep all body parts clear of hinged areas.
- 1.8 Ramp surfaces will have less traction when wet. Use caution.
- 1.9 Always fold and secure ramp with the latches before carrying.
- 1.10 The ramp is not a toy. **DO NOT** use ramp as a jump, scaffold, bridge, ladder or anything other than its designed purpose.
- 1.11 **ALWAYS** make sure the top of the ramp attaching lip is secured onto step, landing or vehicle before using. We strongly recommend using the supplied safety pins to prevent ramp kick out.
- 1.12 **ALWAYS** follow manufacturer recommendations for chair or scooter.

2. OPERATION GUIDANCE

2.1 Loading wheelchair:

- a. Position the wheelchair in the direction of the ramp with front wheel forward. Roll or ride the wheelchair slowly and steadily up the ramp, ensuring that the wheels follow the center of the ramp.
- b. Take extra care in wet conditions to ensure the wheels do not slide on the ramp.

2.2 Unloading wheelchair:

- a. Position the ramp as detailed above directly behind the rear wheel of the wheelchair. Allow the wheelchair to roll backwards down the ramp, ensuring the wheels follow the center of the ramp.
- b. Always have a qualified assistant present when using the ramp.

3. MAINTENANCE

- 3.1 It is the user's responsibility to check the loading ramp and components before each and every use. If the ramp is damaged, it should NOT be used.
- 3.2 Maintain the ramp by regular cleaning. Periodically lubricate the hinges.

RAMPE DE FAUTEUIL ROULANT EN ALUMINIUM

MANUELD'INSTRUCTIONS

MAXIMUM * OCCUPÉ / ** LIMITE DE HAUTEUR NON OCCULTÉE AU NIVEAU DU SOL

Rampe 2 ": Chargement occupe : 4 "maximum, hauteur de chargement inoccupée : 6"

Rampe 3 ": Chargement occupe : 6 "maximum, hauteur de chargement inoccupée : 9"

Rampe 4 ": Chargement occupe : 8 "maximum, hauteur de chargement inoccupée : 12"

Rampe 5 ": Chargement occupe : 10 "maximum, hauteur de chargement inoccupée : 15"

Rampe 6 ": Chargement occupe : 12 "maximum, hauteur de chargement inoccupée : 18"

Rampe 7 ": Chargement occupe : 14 "maximum, hauteur de chargement inoccupée : 21"

Rampe 8 ": Chargement occupe : 16 "maximum, hauteur de chargement inoccupée : 24"

Rampe 9 ": Chargement occupe : 18 "maximum, hauteur de chargement inoccupée : 27"

Rampe 10 ": Chargement occupe : 20 "maximum, hauteur de chargement inoccupée : 30"

* *Occupé est une personne assise dans le fauteuil roulant / scooter pendant le chargement (pente de 2:12 ou angle de 9,6 degrés)*

** *Inoccupé est le chargement avec personne assis dans le fauteuil roulant / scooter (3:12 pente ou angle de 14,5 degrés)*

LA CAPACITÉ MAXIMALE DE POIDS EST DE 600 lb (Le poids est basé sur une charge uniformément répartie sur 2 essieux)

1. AVERTISSEMENT

- 1.1 **NE JAMAIS** dépasser la capacité nominale de votre rampe.
- 1.2 **NE JAMAIS** dépasser la limite de hauteur maximale indiquée ci-dessus.
- 1.3 Soyez prudent en tout temps lors du chargement et du déchargement.
- 1.4 Charger et décharger **UNIQUEMENT** sur une surface plane et stable.
- 1.5 Ne restez **JAMAIS** sur le chemin de l'équipement ou du véhicule. Tenez les spectateurs et les enfants à l'écart.
- 1.6 **NE PAS** laisser les rampes attachées sans surveillance.
- 1.7 Méfiez-vous des zones articulées. Gardez toutes les parties du corps à l'écart des zones articulées.
- 1.8 Les surfaces de la rampe auront moins de traction lorsqu'elles sont mouillées. Faites attention.
- 1.9 Toujours plier et sécuriser la rampe avec les loquets avant de la transporter.
- 1.10 La rampe n'est pas un jouet. N'utilisez **PAS** la rampe comme un saut, un échafaudage, un pont, une échelle ou autre chose que son but.
- 1.11 **TOUJOURS** s'assurer que le haut de la levre de fixation de la rampe est fixe sur le marchepied, le palier ou le véhicule avant utilisation. Nous vous recommandons fortement d'utiliser les goupilles de sécurité fournies pour empêcher l'expulsion de la rampe.
- 1.12 **TOUJOURS** suivre les recommandations du fabricant pour la chaise ou le scooter.

2. GUIDE D'UTILISATION

2.1 Chargement du fauteuil roulant :

- a. Placez le fauteuil roulant dans la direction de la rampe avec la roue avant vers l'avant. Rouler ou monter le fauteuil lentement et régulièrement sur la rampe, en s'assurant que les roues suivent le centre de la rampe.
- b. Faites très attention dans des conditions humides pour vous assurer que les roues ne glissent pas sur la rampe.

2.2 Déchargement du fauteuil roulant :

- a. Positionnez la rampe comme indiqué ci-dessus directement derrière la roue arrière du fauteuil roulant. Laisser le fauteuil rouler vers l'arrière sur la rampe, en s'assurant que les roues suivent le centre de la rampe.
- b. Toujours avoir un assistant qualifié lors de l'utilisation de la rampe.

3. MAINTENANCE

- 3.1 Il est de la responsabilité de l'utilisateur de vérifier la rampe de chargement et les composants avant chaque utilisation. Si la rampe est endommagée, elle ne doit **PAS** être utilisée.
- 3.2 Maintenir la rampe par un nettoyage régulier. Lubrifiez périodiquement les charnières.

ALUMINIUM ROLLSTUHL RAMPE

BEDIENUNGSANLEITUNG

MAXIMALE * BELASTETE / ** UNBELASTETE HÖHENGRENZE AUF BODENNIVEAU

- 2 'Rampe: Belastete Beladung: 4 "maximal, unbelastete Ladehöhe: 6"
- 3 'Rampe: Belastete Beladung: 6 "maximal, unbelastete Ladehöhe: 9"
- 4 'Rampe: Belastete Beladung: 8 "maximal, unbelastete Ladehöhe: 12"
- 5 'Rampe: Belastete Beladung: 10 "maximal, unbelastete Ladehöhe: 15"
- 6 'Rampe: Belastete Beladung: 12 "maximal, unbelastete Ladehöhe: 18"
- 7 'Rampe: Belastete Beladung: 14 "maximal, unbelastete Ladehöhe: 21"
- 8 'Rampe: Belastete Beladung: 16 "maximal, unbelastete Ladehöhe: 24"
- 9 'Rampe: Belastete Beladung: 18 "maximal, unbelastete Ladehöhe: 27"
- 10 'Rampe: Belastete Beladung: 20 "maximal, unbelastete Ladehöhe: 30"

* Belastet meint die Ladung einer Person, die beim Laden im Rollstuhl / Rollator sitzt (2:12 Neigung oder 9,6 Grad Winkel)

** Unbelastet meint eine Ladung mit niemandem im Rollstuhl / Rollator (3:12 Neigung oder 14,5 Grad Winkel)

MAXIMALE GEWICHTSKAPAZITÄT beträgt 600 Pfund. (Gewichtsangabe basiert auf gleichmäßig verteilter Last auf 2 Achsen)

1. WARNUNG

- 1.1 NIEMALS die Nennleistung Ihrer Rampe überschreiten.
- 1.2 NIEMALS das oben angegebene maximale Höhenlimit überschreiten.
- 1.3 Seien Sie beim Be- und Entladen stets vorsichtig.
- 1.4 Laden und entladen Sie NUR auf eine stabile, ebene Oberfläche.
- 1.5 NIEMALS im Weg des Gerätes oder des Fahrzeugs stehen. Halten Sie Fußgänger und Kinder fern.
- 1.6 Lassen Sie die befestigten Rampen NICHT unbeaufsichtigt.
- 1.7 Vorsicht vor Gelenkbereichen. Halten Sie alle Korperteile fern von Gelenkbereichen.
- 1.8 Rampenflächen haben bei Nässe weniger Traktion. Lassen Sie Vorsicht walten.
- 1.9 Falten und sichern Sie die Rampe immer mit den Verriegelungen vor dem Tragen.
- 1.10 Die Rampe ist kein Spielzeug. Verwenden Sie die Rampe NICHT als Sprungbrett, Gerüst, Brücke, Leiter oder für etwas anderes als den vorgesehenen Zweck.
- 1.11 Vergewissern Sie sich IMMER, dass der obere Rand der Rampenbefestigungslippe vor dem Gebrauch auf der Stufe, der Landefläche oder dem Fahrzeug befestigt ist. Wir empfehlen dringend, die mitgelieferten Sicherheitsstifte zu verwenden, um einen Rampenstoss zu vermeiden.
- 1.12 IMMER die Empfehlungen des Herstellers für Stuhl oder Rollator befolgen.

2. BETRIEBSFÜHRUNG

2.1 Ladung eines Rollstuhls:

- a. Positionieren Sie den Rollstuhl mit dem Vorderrad nach in Richtung der Rampe. Rollen oder fahren Sie den Rollstuhl langsam und stetig die Rampe hinauf und stellen Sie sicher, dass die Räder der Mitte der Rampe folgen.
- b. Bei nassen Bedingungen besonders vorsichtig vorgehen, um sicherzustellen, dass die Räder nicht auf der Rampe ausrutschen.

2.2 Entladen des Rollstuhls:

- a. Positionieren Sie die Rampe wie oben beschrieben direkt hinter dem Hinterrad des Rollstuhls. Lassen Sie den Rollstuhl rückwärts über die Rampe rollen und stellen Sie sicher, dass die Räder der Mitte der Rampe folgen.
- b. Halten Sie bei der Benutzung der Rampe immer einen qualifizierten Assistenten bereit.

3. WARTUNG

- 3.1 Es liegt in der Verantwortung des Benutzers, die Laderampe und die Komponenten vor jeder Verwendung zu überprüfen. Wenn die Rampe beschädigt ist, sollte sie NICHT benutzt werden.
- 3.2 Pflegen Sie die Rampe durch regelmäßige Reinigung. Die Scharniere sollten regelmäßig geölt werden.

RAMPA PER SEDIA A ROTELLE IN ALLUMINIO

MANUALE DI ISTRUZIONI

LIMITE D'ALTEZZA MASSIMA * OCCUPATA / ** INOCCUPATA DA TERRA

Rampa 2': Carico occupato: massimo 4", altezza di carico non occupato: 6"

Rampa 3': Carico occupato: massimo 6", altezza di carico non occupato: 9"

Rampa 4': Carico occupato: massimo 8", altezza di carico non occupato: 12"

Rampa 5': Carico occupato: massimo 10", altezza di carico non occupato: 15"

Rampa 6': Carico occupato: massimo 12", altezza di carico non occupato: 18"

Rampa 7': Carico occupato: massimo 14", altezza di carico non occupato: 21"

Rampa 8': Carico occupato: massimo 16", altezza di carico non occupato: 24"

Rampa 9': Carico occupato: massimo 18", altezza di carico non occupato: 27"

Rampa 10': Carico occupato: massimo 20", altezza di carico non occupato: 30"

** E occupato quando una persona è seduta sulla sedia a rotelle / scooter durante il caricamento (pendenza 2:12 o angolo di 9,6 gradi).*

*** E inoccupato quando si carica con nessuno seduto sulla sedia a rotelle / scooter (pendenza 3:12 o angoli di 14,5 gradi).*

LA PORTATA MASSIMA DEL PESO È DI 600 libbre (la valutazione del peso si basa su un carico uniformemente distribuito su 2 assi).

1. ATTENZIONE

1.1 MAI superare la capacità nominale della rampa.

1.2 Non superare MAI il limite di altezza massimo sopra elencato.

1.3 Usare cautela in ogni momento durante il carico e lo scarico.

1.4 SOLO caricare e scaricare su una superficie piana e stabile.

1.5 Non sostare MAI sul percorso dell'apparecchiatura o del veicolo. Tieni lontani spettatori e bambini.

1.6 NON lasciare le rampe attaccate incustodite.

1.7 Attenzione alle aree incernierate. Tenere tutte le parti del corpo lontane da zone incernierate.

1.8 Le superfici della rampa avranno meno trazione quando bagnate. Fai attenzione.

1.9 Piegare e fissare sempre la rampa con i fermi prima del trasporto.

1.10 La rampa non è un giocattolo. NON saltare sulla rampa e non usare la rampa come un'impalcatura, un ponte, una scala o qualcosa di diverso dal suo scopo progettato.

1.11 Assicurarsi SEMPRE che la parte superiore del labbro di attacco della rampa sia fissata su gradino, pianerottolo o un veicolo prima dell'uso. Raccomandiamo caldamente di usare le spille di sicurezza in dotazione per prevenire l'espulsione della rampa.

1.12 Seguire SEMPRE le raccomandazioni del produttore per sedia o scooter.

2. GUIDA OPERATIVA

2.1 Caricamento della sedia a rotelle:

a. Posizionare la sedia a rotelle nella direzione della rampa con la ruota anteriore in avanti. Rotolare o guidare la sedia a rotelle lentamente e in modo costante sulla rampa, assicurandosi che le ruote seguano il centro della rampa.

b. Prestare particolare attenzione in condizioni di bagnato per garantire che le ruote non scivolino sulla rampa.

2.2 Scaricamento della sedia a rotelle:

a. Posizionare la rampa come descritto sopra direttamente dietro la ruota posteriore della sedia a rotelle. Lasciare che la sedia a rotelle ruoti all'indietro lungo la rampa, assicurandosi che le ruote seguano il centro della rampa.

b. Avere sempre un assistente qualificato presente quando si usa la rampa.

3. MANUTENZIONE

3.1 È responsabilità dell'utente controllare la rampa di carico e i componenti prima di ogni utilizzo. Se la rampa è danneggiata, NON deve essere utilizzata.

3.2 Pulire la rampa regolarmente. Lubrificare periodicamente le cerniere.