

EN:Tables and Chairs for Children Manual
DE:Tische und Stühle für Kinder Handbuch
FR:Tables et chaises pour enfants Manuel
ES:Mesa y Silla para Niños Manual
IT:Tavolo e sedie per bambini Manuale

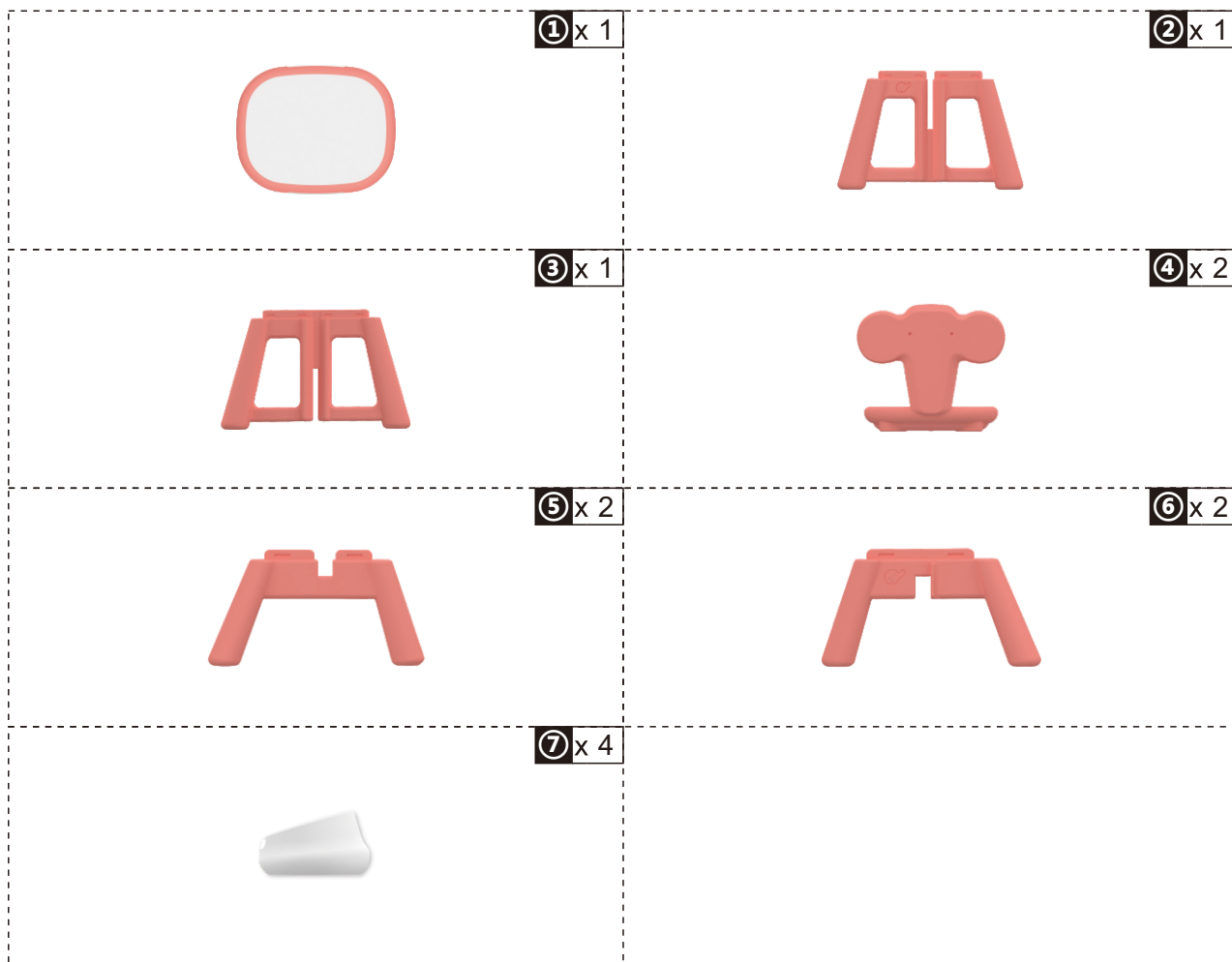

READ AND SAVE THIS INSTRUCTION FOR FUTURE USE

ASSEMBLY INSTRUCTION

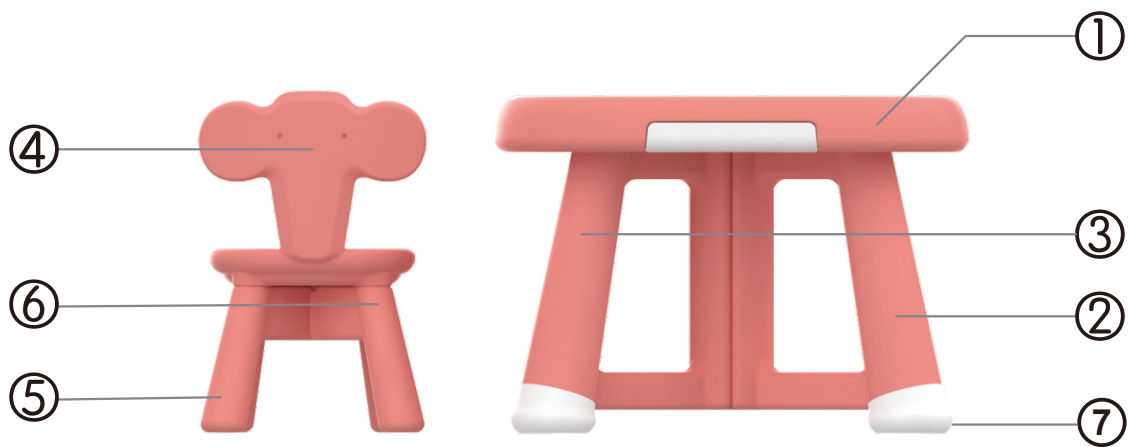

01

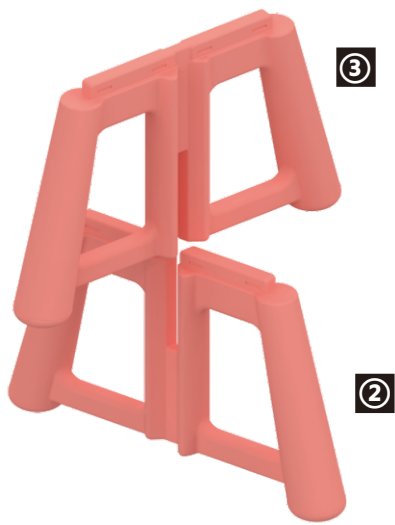

02

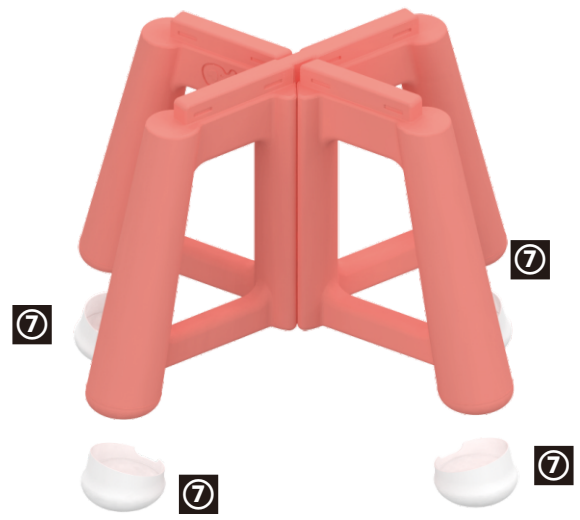

03

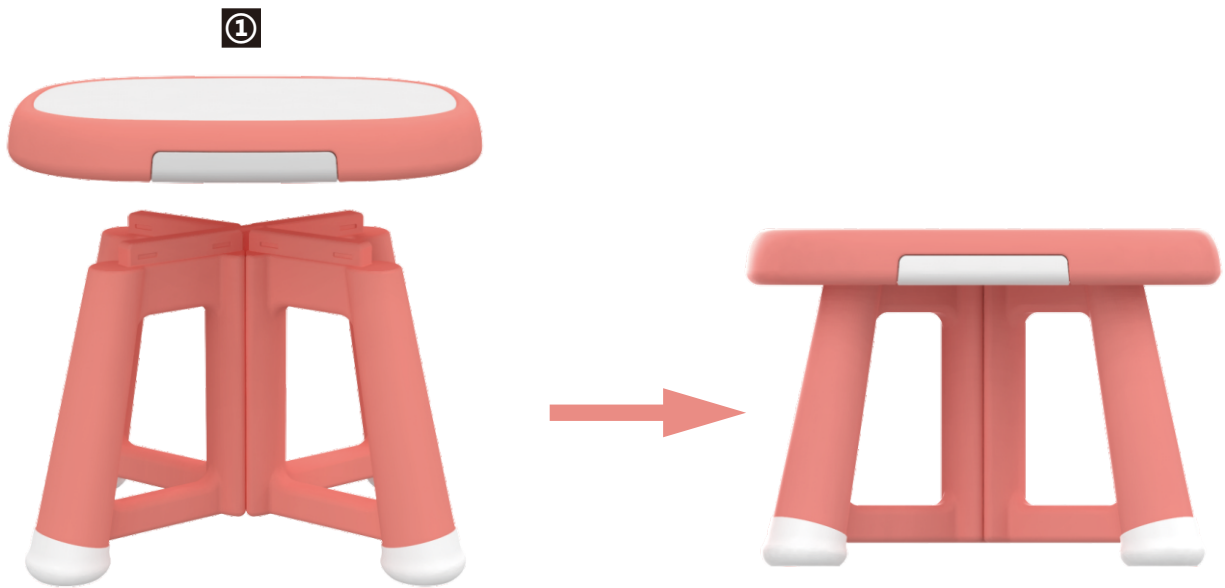

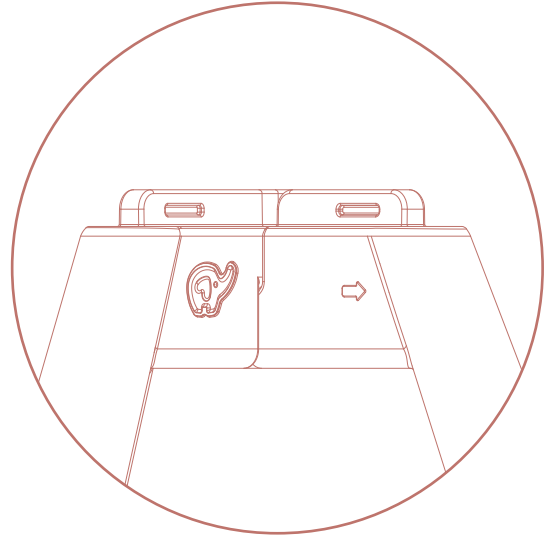
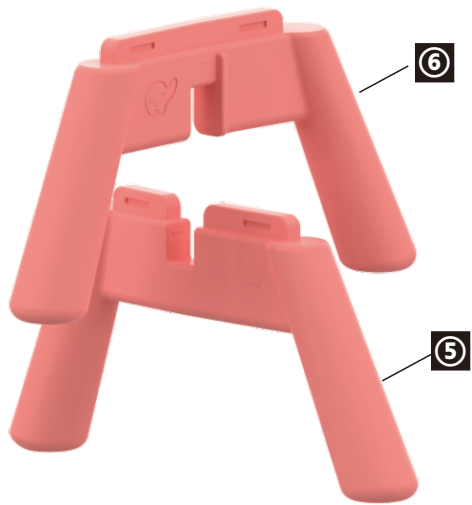

x2

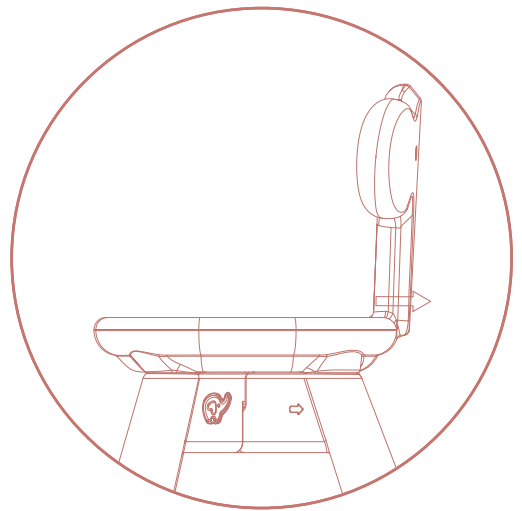
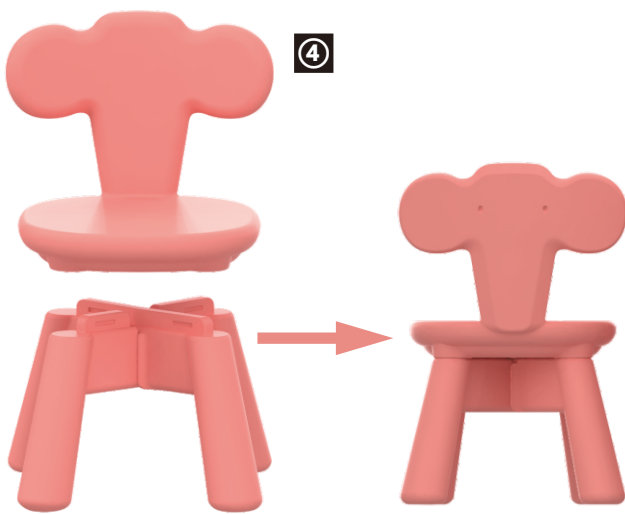

x2

Tips

1. The product is only for adult to assemble.
2. We recommend that all items are assembled near to the area in which they will be placed in use, to avoid moving the product unnecessarily once assembled.
3. Count parts and hardwares, make sure you have all of them.
4. Children are only allowed to use this product under an adult's supervision.
5. Keep away from fire.
6. Always place the product on a flat, steady and stable surface.
7. Keep all small parts and packaging materials for this product away from babies and children as they potentially pose a serious choking hazard.

Repair and Maintenance

1. Please use dry cloth to wipe the stains on table and chair surface, when necessary, mild soap or detergent can be used to clean it, then wipe it with wet cloth and dry it with dry cloth. Do not use high strong acid alkaline cleaning fluid cleaning.
2. If not used for a long time, please keep it in a cool and dry place and cover it with clean cloth or blanket.

Tipps

1. Das Produkt darf nur von Erwachsenen zusammengebaut werden.
2. Es ist zu empfehlen, alle Teile in der Nähe des Bereichs zusammenzubauen, wo sie verwendet werden sollen, um zu vermeiden, dass das Produkt nach dem Zusammenbau unnötig bewegt wird.
3. Zählen Sie Teile und Hardware, stellen Sie sicher, dass Sie alle haben.
4. Kinder dürfen dieses Produkt nur unter Aufsicht eines Erwachsenen verwenden.
5. Halten Sie sich vom Feuer fern.
6. Stellen Sie das Produkt immer auf eine flache und stabile Oberfläche.
7. Bewahren Sie alle Kleinteile und Verpackungsmaterialien für dieses Produkt von Babys und Kindern fern, da diese möglicherweise zu einer ernsthaften Erstickungsgefahr führen können.

Reparatur und Wartung

1 Wischen Sie die Flecken auf der Tisch- und Stuhloberfläche mit einem trockenen Tuch ab. Bei Bedarf können Sie sie mit milder Seife oder Reinigungsmittel reinigen. Nach dem Abwischen mit einem feuchten Tuch trocknen Sie sie mit einem trockenen Tuch ab. Verwenden Sie keine Reinigung mit stark saurer Alkalin-Reinigungsflüssigkeit.

2 Wenn Sie es längere Zeit nicht benutzen, bewahren Sie es bitte an einem kühlen und trockenen Ort auf und decken Sie es mit einem sauberen Tuch oder einer Decke ab

Conseils

1. Vous devez savoir que le produit est uniquement destiné aux adultes à assembler.
2. Il est recommandé que tous les articles soient assemblés à proximité de la zone dans laquelle ils seront mis en service, pour éviter de déplacer le produit inutilement une fois assemblés.
3. Veuillez compter les pièces et les matériels, assurez-vous que vous les avez tous.
4. Les enfants ne sont autorisés à utiliser ce produit que sous la surveillance d'un adulte.
5. Veuillez garder loin du feu.
6. Placez toujours le produit sur une surface plane, stable et stable.
7. Veuillez garder toutes les petites pièces et les matériaux d'emballage de ce produit hors de portée des bébés et des enfants, car ils présentent un risque d'étouffement grave.

Réparation et entretien

1. S'il vous plaît utilisez un chiffon sec pour essuyer les taches sur la surface de la table et de la chaise, si nécessaire, un savon doux ou un détergent peut être utilisé pour le nettoyer, et puis essuyez-le avec un chiffon humide et séchez-le avec un chiffon sec. N'utilisez pas de liquide de nettoyage à haute teneur en acide fort.
2. Si vous n'utilisez pas pendant une longue période, veuillez le conserver dans un endroit frais et sec et le couvrir avec un chiffon ou une couverture propre.

Consejos

- 1.El producto solo se puede ensamblar por adultos.
2. Para evitar mover el producto innecesariamente una vez ensamblado, recomendamos que todos los artículos se ensamblen cerca del área en la que se colocarán en uso.
- 3.Cuente las piezas y hardwares, asegúrese de tenerlos todos.
- 4.Los niños solo pueden utilizar este producto bajo la supervisión de un adulto.
- 5.Mantenga el producto alejado del fuego.
- 6.Siempre coloque el producto sobre una superficie plana, estable y resistente.
- 7.Mantenga todas las piezas pequeñas y los materiales de embalaje de este producto fuera del alcance de los bebés y niños, ya que provocan un grave peligro potencial de asfixia.

Reparación y Mantenimiento

- 1 Limpie las manchas en la superficie de la silla y la mesa con un paño seco. Si es necesario, utilice jabón suave o detergente para limpiarlas. Primero limpie la silla y la mesa con un paño suave y húmedo, luego límpielas con un paño seco. No utilice una solución de limpieza ácido-alcalina fuerte para limpiarlas.
- 2 Si la silla y la mesa no se utiliza durante mucho tiempo, colóquelas en un lugar fresco y seco y cúbralas con una tela limpia o una manta.

CONSIGLI

1. Il prodotto va montato solo da persone adulte.
2. Si consiglia di assemblare tutti i componenti vicino all'area in cui verranno utilizzati, per evitare di dover muovere il prodotto una volta montato.
3. Contare parti e componenti, assicurarsi che siano tutti al completo.
4. I bambini devono utilizzare questo prodotto solo sotto la supervisione di un adulto.
5. Tenere lontano dal fuoco.
6. Posizionare sempre il prodotto su una superficie piana, stabile e sgombra.
7. Conservare le parti di piccole dimensioni e i materiali della confezione lontano da neonati e bambini piccoli in quanto potrebbero costituire un serio rischio di soffocamento.

Riparazione e Manutenzione

- 1 Si prega di utilizzare un panno asciutto per pulire le macchie sulle superfici del tavolo e della sedia e, se necessario, utilizzare sapone neutro o detergente per rimuoverle. Infine passare con un panno umido e asciugare con un panno asciutto. Non utilizzare detersivi alcalini con acidi corrosivi.
- 2 Se non utilizzato a lungo, conservare il prodotto in un luogo fresco e asciutto e coprirlo con un telo o una coperta puliti.

US



001-877-644-9366
customerservice@aosom.com

CA



001-855-537-6088
customerservice@aosom.ca

UK



0044-800-240-4004
enquiries@mhstar.co.uk

DE



0049-(0)40-88307530
service@aosom.de

FR



0033-1-84166106
contact@aosom.fr

ES



0034-931294512
atencioncliente@aosom.es

IT



0039-0249471447
clienti@aosom.it